

KATALOG 2023



GASTRONOBLE
food service equipment



GASTRONOBLE

food service equipment



- Mehr als 10.000 Artikel sofort lieferbar
- Ständige Innovation und Erweiterung des Sortiments
- Moderne Website mit täglichen Updates und Angeboten
- Kompetente Kundenbetreuung durch unser Außen- und Innendienstteam
- Schneller Service
- Lieferung ausschließlich an Großhändler

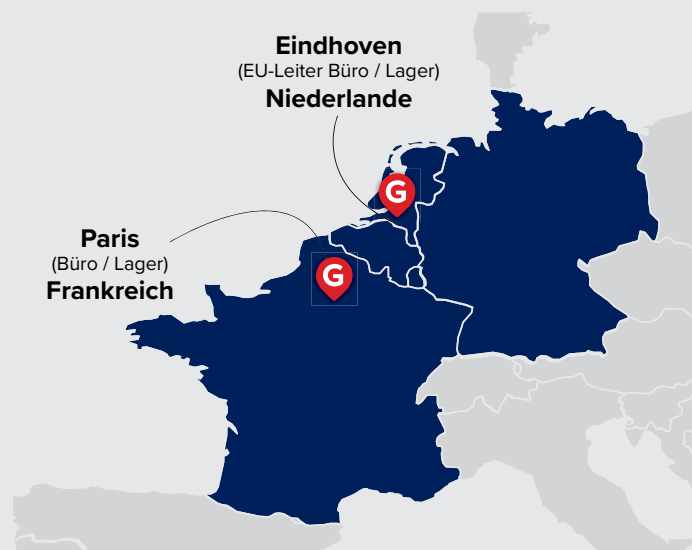

Besuchen Sie unsere Website www.gastronoble.com

INHALT

TISCHSERVICE

BESTECK	4-15
GESCHIRR	16-45
GLASWAREN	46-61
TISCHUTENSILIEN	62-74
TISCHWÄSCHE	75-79

RESTAURANT, BAR & HOTEL

MENÜMAPPEN & TAFELN	80-86
SERVIERTABLETTS	87-93
BARBEDARF	94-105
GETRÄNKESERVICE	106-112
BÜFFETSERVICE & PRÄSENTATION	113-124
HOTELBEDARF	125-129

MÖBEL

AUSSENBEREICH	130-139, 144-145
INNEN- & AUSSENBEREICH	148-156
INNENBEREICH	140-143, 146-147, 157

EINWEGARTIKEL & REINIGUNG

REINIGUNG	158-168
EINWEGARTIKEL	169-192
ERSTE HILFE	193
SICHERHEIT	194
INSEKTENVERNICHTER	195-196
HYGIENE	197-204
ABFALLENTSORGUNG	205-211

KLEIDUNG & ARBEITSSCHUHE

KOCHBEKLEIDUNG	212-230
SERVICEBEKLEIDUNG	229-239
ARBEITSSCHUHE	240-245

KÜCHE

MESSER	246-261
KOCHUTENSILIEN	262-295
PATISSERIE	296-311
KOCHGESCHIRR	312-325
LEBENSMITTEL- & GN-BEHÄLTER	326-352
KÜCHENTÜCHER & HANDSCHUHE	353-355

KÜCHENMÖBEL & TRANSPORT

REGALE & SERVIERWAGEN	356-367
ARBEITSTISCHE & SPÜLTISCHE	368-381

GERÄTE

KLEINGERÄTE	382-400
HEISSGETRÄNKE	401-405
BLENDER & STABMIXER	406-414
KÜCHENMASCHINEN	415-426
SERVICE & PRÄSENTATION	427-431
MIKROWELLEN & ÖFEN	432-441
BACK- UND KOCHGERÄTE	442-464
GESCHIRRSPÜLER	465-471

KÜHLEN & GEFRIEREN

KÜHLVITRINEN	472-479
WEINKÜHLSCHRÄNKE	480-481
BARKÜHLUNGEN	482-487
KÜHL- UND GEFRIERSCHRÄNKE	488-495
KÜHLTISCHE	496-509
SCHNELLKÜHLER & GEFRIERTRUHEN	510-511
EISWÜRFELMASCHINEN	512-513

REGISTER A-Z 514-517

REGISTER ARTIKELNUMMERN 518-526

NEUE PRODUKTE 527-530

Olympia Kelso Besteck 18/0

Einfache Besteckserie ohne Muster aus unserem Bestseller-Sortiment. Gefertigt aus Edelstahl 18/0. Ideal für Restaurants, Schulen und Kantinen. Verkauft im 12er Pack.



Art.-Nr.	Beschreibung	Länge	VE
1	C116 Menümesser	21,5cm	12
2	C118 Dessertmesser	21cm	12
3	C117 Menügabel	20,4cm	12
4	C119 Dessertgabel	17,6cm	12
5	S468 Eislöffel	20,5cm	12
6	C123 Menüöffel	20,4cm	12
7	C120 Dessertöffel	17,5cm	12
8	C122 Suppenöffel	16,9cm	12
9	C121 Teelöffel	13,4cm	12
10	CB316 Kaffeelöffel	11,5cm	12
11	DP229 Kuchengabel	14cm	12
S379	*Musterset	-	-

OLYMPIA

Kelso Kinderbesteck

Kleineres 18/0 Edelstahlbesteck für Kinder.



Art.-Nr.	Beschreibung	Länge	VE
CB065	Kinderbesteck Messer 18cm	18cm	12
CB064	Kinderbesteck Gabel 14,5cm	14,5cm	12
CB066	Kinderbesteck Löffel 15,5cm	15,4cm	12

Olympia Harley Besteck 18/0

Poliertes Edelstahl 18/0 mit einem einfachen Liniendekor. Verkauft im 12er Pack.



Art.-Nr.	Beschreibung	Länge	VE
D690	Menümesser	22,8cm	12
D693	Dessertmesser	20,5cm	12
DL105	Steakmesser	22,5cm	12
D691	Menügabel	19cm	12
D694	Dessertgabel	17,8cm	12
D692	Menüöffel	19,5cm	12
D695	Dessertöffel	18,1cm	12
D696	Suppenöffel	17,2cm	12
D697	Teelöffel	13,9cm	12
CD094	Kaffeelöffel	11,5cm	12
S383	*Musterset	-	-

Olympia Clifton Besteck 18/0

Hochglanzpoliertes Besteck aus Edelstahl 18/0 mit einem subtilen und dennoch modernen Design. Verkauft im 12er Pack.



Art.-Nr.	Beschreibung	Länge	VE
C442	Menümesser	23,1cm	12
C446	Dessertmesser	20cm	12
C443	Menügabel	20,8cm	12
C447	Dessertgabel	17,9cm	12
C448	Dessertöffel	18,1cm	12
C445	Suppenöffel	17,8cm	12
C449	Teelöffel	13,8cm	12

Olympia Buckingham Besteck 18/10

Hochglanzpolierter Edelstahl 18/10 mit abgerundetem Griff. Verkauft im 12er Pack.



Art.-Nr.	Beschreibung	Länge	VE
U875	Menümesser	23,1cm	12
U876	Dessertmesser	21,4cm	12
HC538	Steakmesser	23,4cm	12
U877	Menügabel	20cm	12
U879	Dessertgabel	18,5cm	12
U878	Menüöffel	19,5cm	12
U880	Dessertöffel	18,2cm	12
U881	Suppenöffel	17,5cm	12
U882	Teelöffel	14,5cm	12
HC539	Kaffeelöffel	11cm	12
CY800	Fischmesser	20cm	12
CY802	Kuchengabel	14,6cm	12
CY803	Buttermesser	16,4cm	12
CY804	Hummergabel	14,5cm	12
S385	*Musterset	-	-

Olympia Jesmond Besteck 18/0

Poliertes Edelstahl 18/0 mit einem Muscheldecor auf dem Griff. Verkauft im 12er Pack..



Art.-Nr.	Beschreibung	Länge	VE
C146	Menümesser	24,2cm	12
C148	Dessertmesser	21,3cm	12
DL104	Steakmesser	23,7cm	12
C147	Menügabel	19,7cm	12
C149	Dessertgabel	17,7cm	12
C150	Menüöffel	19,6cm	12
C151	Dessertöffel	17,4cm	12
C152	Suppenöffel	16,8cm	12
C153	Teelöffel	13cm	12
CD093	Kaffeelöffel	11,4cm	12
S382	*Musterset	-	-

*Mustersets: Wenn Sie sich nicht sicher sind, für welchen Stil Sie sich entscheiden sollten, prüfen Sie vor dem Kauf ganzer Sets Stil und Qualität. Die Mustersets beinhalten Menümesser, Menügabel und Dessertlöffel.

TISCHSERVICE

RESTAURANT, BAR & HOTEL

MÖBEL

EINWEGARTIKEL & REINIGUNG

KLEIDUNG & ARBEITSSCHUHE

KÜCHE

KÜCHENMÖBEL & TRANSPORT

GERÄTE

KÜHLEN & GEFRIEREN

TISCHSERVICE / BESTECK

Olympia Tivoli 18/10 Besteck

Eine einzigartige Besteckserie mit einem gehämmerten Effekt, welches jedem Tisch das gewisse Etwas verleiht. Hergestellt aus hochwertigem Edelstahl 18/10, spülmaschineneeignet und überzeugt durch ihre attraktive tropfenförmige Griffe.



Art.-Nr.	Beschreibung	Länge	VE
DE381	Menümesser	23,5cm	12
DE383	Menügabel	20cm	12
DE385	Dessertlöffel	18,2cm	12
DE386	Teelöffel (14,5cm)	14,5cm	12

Olympia Saphir 18/10 Edelstahlbesteck

Hochwertiges Besteck aus poliertem Edelstahl 18/10 mit einzigartigem Design. Langlebig und spülmaschinenfest. Preis und Verpackung pro 12 Stück.



Art.-Nr.	Beschreibung	VE
GC635	Tischmesser	12
GC637	Tischgabel	12
GC640	Dessertlöffel	12
GC642	Teelöffel 14cm	12

Olympia Henley Besteck 18/0

Hochglanzpolierter Edelstahl 18/0. Perfekt austariert mit einem schlanken Griffdekor. Verkauft im 12er Pack.



Art.-Nr.	Beschreibung	Länge	VE
C450	Menümesser	22,7cm	12
C454	Dessertmesser	21,2cm	12
C451	Menügabel	20,2cm	12
C455	Dessertgabel	18,2cm	12
C452	Menülöffel	20,5cm	12
C456	Dessertlöffel	18,8cm	12
C453	Suppenlöffel	18,2cm	12
C457	Teelöffel	14,3cm	12

Olympia Baguette Besteck 18/0

Hochglanzpolierter Edelstahl 18/0 erstellt in einem klassischen Design für zeitlose Eleganz. Verkauft im 12er Pack.



Art.-Nr.	Beschreibung	Länge	VE
D595	Menümesser	23cm	12
D596	Dessertmesser	20,5cm	12
D597	Menügabel	21cm	12
D598	Dessertgabel	18,2cm	12
D600	Dessertlöffel	18,1cm	12
D601	Suppenlöffel	17,3cm	12
D602	Teelöffel	13,5cm	12
S388	*Musterset	-	-

*Mustersets: Wenn Sie sich nicht sicher sind, für welchen Stil Sie sich entscheiden sollten, prüfen Sie vor dem Kauf ganzer Sets Stil und Qualität. Die Mustersets beinhalten Menümesser, Menügabel und Dessertlöffel.

Olympia Paganini Besteck 18/10

Hochglanzpoliertes Besteck aus hochwertigem Edelstahl 18/10 mit elegantem tropfenförmigem Griff. Vekauft im 12er Pack.



Art.-Nr.	Beschreibung	Länge	VE
GM451	Menümesser	24cm	12
GM453	Menügabel	21cm	12
GM458	Teelöffel	14cm	12

Olympia Mayfair Besteck 18/0

Ein klassisches und elegantes Design aus hochpoliertem Edelstahl 18/0. Verkauft im 12er Pack.



Art.-Nr.	Beschreibung	Länge	VE
D505	Menümesser	23cm	12
D506	Dessertmesser	22,2cm	12
D507	Menügabel	19,9cm	12
D508	Dessertgabel	18,4cm	12
D509	Menüöffel	20cm	12
D510	Dessertöffel	18,9cm	12
D511	Suppenöffel	17,9cm	12
D512	Teelöffel	13,7cm	12

Olympia Dubarry Besteck 18/0

Polierter Edelstahl 18/0 mit eleganter Verzierung. Verkauft im 12er Pack.



Art.-Nr.	Beschreibung	Länge	VE
C138	Menümesser	23,8cm	12
C140	Dessertmesser	21,6cm	12
DL106	Steakmesser	22,6cm	12
C139	Menügabel	20,2cm	12
C141	Dessertgabel	18,9cm	12
C142	Menüöffel	19,5cm	12
C143	Dessertöffel	18,1cm	12
C145	Teelöffel	13,3cm	12
CD095	Kaffeelöffel	11,1cm	12
S384	*Musterset	-	-

Olympia Napoli Besteck 18/10

Ein schlankes und geometrisches Design aus hochglanzpoliertem Edelstahl 18/10 garantiert ein stilvolles und modernes Ambiente. Verkauft im 12er Pack.



Art.-Nr.	Beschreibung	Länge	VE
CB634	Menümesser	23,3cm	12
CB635	Menügabel	20,4cm	12
CB639	Dessertöffel	16,3cm	12
CB640	Teelöffel	15cm	12

*Mustersets: Wenn Sie sich nicht sicher sind, für welchen Stil Sie sich entscheiden sollten, prüfen Sie vor dem Kauf ganzer Sets Stil und Qualität. Die Mustersets beinhalten Menümesser, Menügabel und Dessertlöffel.

TISCHSERVICE / BESTECK

Olympia Bead Besteck 18/0

Polierter Edelstahl 18/0 mit einem attraktiven Perlenrand.
Verkauft im 12er Pack.



Art.-Nr.	Beschreibung	Länge	VE
C125	Menümesser	22,5cm	12
C127	Dessertmesser	19,9cm	12
DL102	Steakmesser	22,5cm	12
C126	Menügabel	19,9cm	12
C128	Dessertgabel	18,4cm	12
C132	Menüöffel	20,6cm	12
C129	Dessertlöffel	18,3cm	12
C131	Suppenlöffel	17,2cm	12
C130	Teelöffel	13,7cm	12
C218	Kaffeelöffel	12cm	12
S380	*Musterset	-	-

Olympia Kings Besteck 18/0

Polierter Edelstahl 18/0 mit einem eleganten prunkvollen Dekor auf dem Griff. Verkauft im 12er Pack.



Art.-Nr.	Beschreibung	Länge	VE
D682	Menümesser	24,2cm	12
DL103	Steakmesser	23,8cm	12
D683	Menügabel	20,7cm	12
D684	Menüöffel	20,2cm	12
D685	Dessertmesser	22,3cm	12
D686	Dessertgabel	18,4cm	12
D687	Dessertlöffel	17,8cm	12
D689	Teelöffel	13,7cm	12
D707	Kaffeelöffel	11,2cm	12

Olympia Torino Besteck 18/10

Markantes zeitgemäßes Design mit subtil gebogenen Griffen, die sich den Konturen der Hand anpassen. Langlebiger, geschmiedeter hochglanzpolierter Edelstahl 18/10. Verkauft im 12er Pack.



Art.-Nr.	Beschreibung	Länge	VE
CB642	Menümesser	22,2cm	12
CB645	Dessertmesser	19,8cm	12
CB643	Menügabel	20,6cm	12
CB646	Dessertgabel	17,9cm	12
CB647	Dessertlöffel	17,8cm	12
CB652	*Musterset	-	-

Olympia Cyprum Besteck 18/0

Machen Sie etwas Besonderes aus Ihrer Tischpräsentation mit dem Edelstahlbesteck mit Kupferbeschichtung von Olympia. Ideal für Unternehmen, die sich mit einem ausgefallenen Stil von der Konkurrenz abheben wollen. Das matte Finish gibt dem Besteck einen modernen Look, während die Farbe ein Vintage-Element hinzufügt. Verkauft im 12er Pack.



Art.-Nr.	Beschreibung	Länge	VE
HC340	Menümesser	23,3cm	12
HC341	Dessertmesser	21,8cm	12
HC342	Menügabeln	19,9cm	12
HC343	Dessertgabeln	18,3cm	12
HC345	Dessertlöffel	18,2cm	12
HC347	Teelöffel	14,4cm	12

*Mustersets: Wenn Sie sich nicht sicher sind, für welchen Stil Sie sich entscheiden sollten, prüfen Sie vor dem Kauf ganzer Sets Stil und Qualität. Die Mustersets beinhalten Menümesser, Menügabel und Dessertlöffel.

Olympia Roma Besteck 18/10

Glatte Linien, die zu einem auslaufenden Griff in Tropfenform fließen, verleihen jeder Tischdekoration einen Hauch von Eleganz. Robuster, geschmiedeter hochglanzpolierter Edelstahl 18/10. Verkauft im 12er Pack.



Art.-Nr.	Beschreibung	Länge	VE
CB626	Menümesser	23,7cm	12
CB627	Menügabel	20,5cm	12
CB632	Teelöffel	14,8cm	12

Amefa Moderno Besteck 18/10

Dieses auffallend moderne Design ist elegant und minimalistisch und besteht aus hochglanzpoliertem Edelstahl 18/10. Verkauft im 12er Pack.



Art.-Nr.	Beschreibung	Länge	VE
DM238	Menümesser	22,45cm	12
DM239	Dessertmesser	21,2cm	12
DM240	Menügabel	19,9cm	12
DM241	Dessertgabel	19cm	12
DM245	Menüöffel	19,96cm	12
DM243	Dessertöffel	18,9cm	12
DM242	Dessertöffel	18,5cm	12
DM244	Kaffeeöffel	13,3cm	12
H010	Teelöffel	11cm	12
H006	Kuchengabel	16cm	12

Olympia Monaco Besteck 18/0

Eleganter hochglanzpolierter Edelstahl 18/0 mit doppelkantigem Stufen-Design am Griff. Verkauft im 12er Pack.



Art.-Nr.	Beschreibung	Länge	VE
D060	Menümesser	21,7cm	12
D059	Menügabel	18,7cm	12
D057	Dessertlöffel	19cm	12
D056	Teelöffel	13cm	12
S390	*Musterset	-	-

Amefa Florence Besteck 18/10

Moderne Besteckserie aus hochglanzpoliertem Edelstahl 18/10. Verkauft im 12er Pack.



Art.-Nr.	Beschreibung	Länge	VE
D032	Menümesser	22cm	12
D089	Dessertmesser	20cm	12
D033	Menügabel	20cm	12
D266	Dessertgabel	18cm	12
D034	Menüöffel	20cm	12
D144	Dessertlöffel	18cm	12
D154	Teelöffel	11cm	12
D152	Kaffeeöffel	13cm	12
H034	Kuchengabel	15cm	12

*Mustersets: Wenn Sie sich nicht sicher sind, für welchen Stil Sie sich entscheiden sollten, prüfen Sie vor dem Kauf ganzer Sets Stil und Qualität. Die Mustersets beinhalten Menümesser, Menügabel und Dessertlöffel.

TISCHSERVICE

RESTAURANT, BAR & HOTEL

MÖBEL

EINWEGARTIKEL & REINIGUNG

KLEIDUNG & ARBEITSSCHUHE

KÜCHE

KÜCHENMÖBEL & TRANSPORT

GERÄTE

KÜHLEN & GEFRIEREN

TISCHSERVICE / BESTECK

Amefa Amsterdam Besteck 18/0

Ungemustertes hochglanzpoliertes Besteck aus Edelstahl 18/0. Robust und stilvolles minimalistisches Design. Verkauft im 12er Pack.



Art.-Nr.	Beschreibung	Länge	VE
DM223	Menümesser	20,1cm	12
DM224	Dessertmesser	19cm	12
DM225	Menügabel	19,1cm	12
DM226	Dessertgabel	17,3cm	12
DM229	Menüöffel	19,3cm	12
DM227	Dessertöffel	17,2cm	12
DM228	Kaffeelöffel	13,6cm	12
D248	Teelöffel	-	12

Amefa Punt Filet Besteck 18/0

Klassische Serie aus Edelstahl 18/0 mit einer zulaufenden Spitze am Griff. Verkauft im 12er Pack.



Art.-Nr.	Beschreibung	Länge	VE
H073	Menümesser	23cm	12
H076	Dessertmesser	21cm	12
H074	Menügabel	21cm	12
H077	Dessertgabel	18cm	12
H075	Menüöffel	21cm	12
H078	Dessertöffel	18cm	12
H081	Kaffeelöffel	14cm	12
H079	Teelöffel	11cm	12
H080	Kuchengabel	14cm	12

Amefa Baguette Besteck 18/0

Perfekt ausbalanciert für ein erstklassiges Gefühl in der Hand. Hochglanzpoliert für einen schlichten, eleganten Look. Verkauft im 12er Pack.



Art.-Nr.	Beschreibung	Länge	VE
FB526	Menügabel	21cm	12
FB527	Menüöffel	21cm	12
FB528	Kaffeelöffel	14cm	12
FB529	Menümesser	21,1cm	12
FB531	Dessertöffel	18cm	12
FB532	Dessertmesser	21cm	12
FB533	Fischgabel	18,5cm	12
FB534	Fischmesser	20,5cm	12
FB535	Mokkalöffel	12,5cm	12
FB536	Austerngabel	13cm	12

Amefa Vieux Paris Besteck 18/0

Sorgt mit seinem satiniertem Finish für zusätzlichen Stil und Klasse.



Art.-Nr.	Beschreibung	Länge	VE
FB537	Menügabel	20,7cm	12
FB538	Menüöffel	21,3cm	12
FB539	Kaffeelöffel	14,6cm	12
FB540	Menümesser	24,1cm	12
FB541	Dessertgabel	18cm	12
FB542	Dessertöffel	18,5cm	12
FB543	Dessertmesser	24,5cm	12
FB544	Fischgabel	18cm	12
FB545	Fischmesser	20,7cm	12
FB546	Mokkalöffel	11,4cm	12

Amefa Elegance Besteck 18/10

Poliertes Edelstahl 18/10.
Besteck in eleganter
Ausführung mit
tropfenförmigen Griffen.
Verpackung zu je 12 Stück.



Art.-Nr.	Beschreibung	Länge	VE
DM230	Menümesser	22cm	12
DM231	Dessertmesser	20cm	12
DM232	Menügabel	19cm	12
DM233	Dessertgabel	17cm	12
DM237	Menüöffel	20cm	12
DM235	Dessertlöffel	17cm	12
DM236	Kaffeelöffel	14cm	12
H088	Teelöffel	12cm	12
H089	Kuchengabel	15cm	12

Comas Bilbao Besteck 18/0

Ein starkes, klassisches
Design mit einem zeitlosen
Motiv, einen breiten Griff
und ein hochglänzendes
poliertes Finish, das
perfekt zu hausgemachten
Gerichten passt. Verkauft im
12er Pack.



Art.-Nr.	Beschreibung	Länge	VE
DS069	Menümesser	22cm	12
DS071	Menügabeln	21cm	12
DS070	Menüöffel	21cm	12

Comas Granada Besteck 18/0

Poliertes Edelstahl 18/0 in einem
klassischen, zeitlosen Design. Verkauft
im 12er Pack.



Art.-Nr.	Beschreibung	Länge	VE
DS060	Menümesser	23cm	12
DS062	Menügabeln	21cm	12
DS061	Menüöffel	21cm	12

Comas Madrid Besteck 18/0

Das starke Besteck der Madrid-
Serie aus poliertem Edelstahl
18/0 hat nicht nur ein straffes
Design, sondern liegt auch
perfekt in der Hand und ist
geeignet für intensive, tägliche
Nutzung. Verkauft im 12er Pack.



Art.-Nr.	Beschreibung	Länge	VE
DS040	Steakmesser	22cm	12
DS041	Menümesser	23cm	12
DS044	Dessertmesser	21cm	12
DS043	Menügabeln	20cm	12
DS046	Dessertgabeln	20cm	12
DS042	Menüöffel	20cm	12
DS045	Dessertlöffel	18cm	12
DS050	Kaffeelöffel	14cm	12

TISCHSERVICE

RESTAURANT, BAR
& HOTEL

MÖBEL

EINWEGARTIKEL
& REINIGUNG

KLEIDUNG
& ARBEITSSCHUHE

KÜCHE

KÜCHENMÖBEL
& TRANSPORT

GERÄTE

KÜHLEN & GEFRIEREN

TISCHSERVICE / BESTECK

Comas Satin Besteck 18/0

Polierter Edelstahl 18/0 mit einem modernen, ergonomischen Griff. Wenn Sie auf der Suche nach Besteck sind, das Ihren Tischen ein professionelles Aussehen verleiht, ist diese Serie genau richtig. Verkauft im 12er Pack (außer CS519).



Art.-Nr.	Beschreibung	Länge	VE
CS519	Steakmesser	22,4cm	6
DY400	Menümesser	22,1cm	12
DY401	Menüöffel	20cm	12
DY402	Menügabel	20cm	12
DY403	Dessertmesser	20,2cm	12
DY404	Dessertlöffel	18,3cm	12
DY405	Dessertgabel	18,3cm	12
DY406	Kuchengabel	14cm	12
DY407	Kaffeelöffel	14cm	12
DY408	Teelöffel	11cm	12

Comas Nice Besteck 18/0

Die Nice-Serie hat außergewöhnlichen Stil, Funktionalität und Zuverlässigkeit. Perfekt für den Einsatz in jedem Restaurant, jedes Hotel oder Bistro. Mit einem modernen, schlanken Design und hergestellt aus poliertem Edelstahl 18/0. Verkauft im 12er Pack.



Art.-Nr.	Beschreibung	Länge	VE
DS001	Menümesser	23cm	12
DS004	Dessertmesser	19cm	12
DS003	Menügabeln	21cm	12
DS006	Dessertgabeln	18cm	12
DS002	Menüöffel	21cm	12
DS005	Dessertlöffel	18cm	12
DS011	Teelöffel	10cm	12
DS010	Kaffeelöffel	15cm	12
DS009	Kuchengabeln	15cm	12
DS007	Pizamesser	21cm	12
DS008	Pizzagabeln	21cm	12

Comas Hotel Besteck 18/0

Die Hotel-Serie bietet fließende Linien und ein hochglanzpoliertes Finish für einen modernen und interessanten Look. Hergestellt aus robustem Edelstahl 18/0. Verkauft im 12er Pack.



Art.-Nr.	Beschreibung	Länge	VE
DC214	Steakmesser	23cm	12
DC215	Menümesser	22cm	12
DC226	Dessertmesser	19cm	12
DC225	Menügabeln	20cm	12
DC228	Dessertgabeln	18cm	12
DC224	Menüöffel	21cm	12
DC227	Dessertlöffel	19cm	12
DC221	Teelöffel	11cm	12
DC220	Kaffeelöffel	14cm	12
DC222	Bariöffel	21cm	12
DC219	Kuchengabeln	15cm	12

Comas Cuba Besteck 18/0

Das starke Edelstahlbesteck aus der Cuba-Serie kombiniert Stil mit unglaublicher Beständigkeit. Das ergonomische Design liegt bequem in der Hand. Polierter Edelstahl 18/0. Verkauft im 12er Pack.



Art.-Nr.	Beschreibung	Länge	VE
DR880	Menümesser	23cm	12
DR883	Dessertmesser	21cm	12
DR882	Menügabeln	20cm	12
DR885	Dessertgabeln	18cm	12
DR881	Menüöffel	20cm	12
DR884	Dessertlöffel	18cm	12
DR889	Teelöffel	11cm	12
DR888	Kaffeelöffel	14cm	12
DR887	Kuchengabeln	14cm	12

Utopia Manhattan-Besteck

Die Besteckserie Manhattan kombiniert eine hochglanzpolierte Oberfläche mit einem schlanken, eleganten Profil und bietet ein traditionelles, aber wahrhaft erhabenes Aussehen, das jeden gedeckten Tisch aufwertet. Das Besteck aus rostfreiem Stahl 18/0 kann auch mit magnetischen Besteckaufbewahrungssystemen verwendet werden.



NEU

Art.-Nr.	Beschreibung	Länge	VE
DY354	Tafelmesser	22,2cm	12
DY355	Tischgabel	20,1cm	12
DY356	Dessertmesser	21,1cm	12
DY357	Dessertgabel	18,5cm	12
DY358	Dessertlöffel	18,3cm	12
DY359	Teelöffel	13,2cm	12

Pintinox Stresa 18/10 Besteck

In Italien hergestellte Besteckserie mit hochglanzpolierter Oberfläche und weicher, geschwungener Form, die den gedeckten Tisch aufwertet. Geschmiedet aus massivem 18/10-Edelstahl für lange Haltbarkeit. Wird im Dutzend verkauft.



NEU

Art.-Nr.	Beschreibung	Länge	VE
GM393	Messer	22,2cm	12
GM396	Dessert-Messer	19,5cm	12
GM392	Gabeln	19,6cm	12
GM395	Dessertgabeln	17,7cm	12
GM399	Kuchengabeln	15,1cm	12
GM391	Löffel	19,6cm	12
GM394	Dessertlöffel	17,8cm	12
GM397	Teelöffel	14,1cm	12
GM398	Kaffeelöffel (115 mm)	11,5cm	12

Amefa Oxford 18/10 Besteck

Sanft geschwungenes, 18/10 poliertes Edelstahlbesteck im zeitlosen Design. Verkauft im 12er Pack.



NEU

Art.-Nr.	Beschreibung	Länge	VE
DM246	Menümesser	22,5cm	12
DM910	Dessertmesser	21,1cm	12
DM911	Menügabel	20,3cm	12
DM912	Dessertgabel	18,6cm	12
DM916	Menülöffel	20,3cm	12
DM914	Dessertlöffel	18,7cm	12
DM913	Suppenlöffel	16,8cm	12
DM915	Kaffeelöffel	13,3cm	12

Comas Münchner Besteck

Ein vielseitiges Besteck mit klassischem Linienspiel in einer modernen Jacke. Die abgerundeten Ecken der Messer und die fast geraden Linien der Löffel sind Details, die diesem Besteck einen einzigartigen Charakter verleihen. Die dezent gewellten Linien kreieren eine dezente Silhouette voller Persönlichkeit.



NEU

Art.-Nr.	Beschreibung	Länge	VE
CH911	Teelöffel 150 mm	15cm	12
CH910	Gebäckgabeln 153 mm	15,3cm	12
CH909	Dessertgabel 186 mm	18,6cm	12
CH908	Dessertlöffel 182 mm	18,2cm	12
CH907	Dessertmesser 209 mm	20,9cm	12
CH906	Tischgabel 209 mm	20,9cm	12
CH905	Tafellöffel 210 mm	21cm	12
CH904	Tafelmesser 235 mm	23,5cm	12
CH912	Kaffeelöffel 115 mm	11,5cm	12

TISCHSERVICE

RESTAURANT, BAR & HOTEL

MÖBEL

EINWEGARTIKEL & REINIGUNG

KLEIDUNG & ARBEITSSCHUHE

KÜCHE

KÜCHENMÖBEL & TRANSPORT

GERÄTE

KÜHLEN & GEFRIEREN

TISCHSERVICE / BESTECK

Tramontina Jumbo Steakmesser

Breitere Klinge, die butterweich durch große Fleischstücke schneidet.



Art.-Nr.	Beschreibung	VE
GE994	Jumbo Messer 25cm	4

Olympia Steak-/Pizzamesser

Elegante hochglänzende gezackte Messer. Solide einteilige Konstruktion.



Art.-Nr.	Beschreibung	VE
C161	23,5(L)cm	12

Olympia Steakmesser

Polierte, 18/0 Edelstahl Steakmesser mit abgerundeter Spitze, erhältlich mit einem braunen Holzgriff mit Messingnieten oder einem schwarzen, geschirrspülergeeigneten Griff.



Art.-Nr.	Beschreibung	VE
CS716	Schwarz (21,5cm)	12
CS717	Holz (21,5cm)	12

Comas ACR Negro Steakbesteck

Comas ACR Negro Steakbesteck mit hochwertigen Holzgriffen. Das Messer verfügt über eine feingezahnte Schneideklinge aus Edelstahl.



Art.-Nr.	Beschreibung	VE
DY412	Gabel 21cm	6
DY411	Messer 22,5cm	6

Comas Nicolas Steakmesser

Comas Steakmesser Nicolas mit feingezahnter Schneideklinge und hochwertigem Holzgriff. Nicht geschirrspülergeeignet.



Art.-Nr.	Beschreibung	VE
DY409	23cm	6

Tramontina Chultero Steakmesser

Hochwertiger Edelstahl. Ergonomische Form mit geschwungener, 10cm langer Klinge. Großer Griff für optimale Kontrolle.



Art.-Nr.	Beschreibung	VE
GE992	Chultero Messer 22,9cm	6

Olympia Eislöffel

Diese Löffel haben einen langen Stiel und sind perfekt für den Einsatz mit hohen Eisgläsern. Verkauft im 12er Pack.



Art.-Nr.	Beschreibung	VE
GF619	Eislöffel (19,3cm)	12

Abert Angus Steakmesser

Klassisches Stekmesserdesign mit modernem Touch.



Art.-Nr.	Beschreibung	VE
GC651	23(L)cm Angus	12

Comas Perfect Steakmesser

Steakmesser aus Edelstahl 18/0. Aus einem Stück. Feiner Wellenschliff



Art.-Nr.	Beschreibung	VE
CS518	22,5(L)cm	12

Olympia Steakmesser und -Gabel

Polierte, gezackte 18/0 Edelstahlmesser. Auswahl aus braunem Holzgriff mit Messingnieten und schwarzem, geschirrspülergeeignetem Griff.



Art.-Nr.	Beschreibung	Länge	VE
C135	Steakgabel mit schwarzem Griff	20cm	12
C134	Steakmesser mit schwarzem Griff	21,5cm	12
C137	Steakgabel mit Holzgriff	19cm	12
C136	Steakmesser mit Holzgriff	11,5cm	12

Amefa Steak-/Pizzabesteck

Amefa Steak-/Pizzabesteck. Stark und langlebig aus Edelstahl 18/10 mit schwarzem Kunststoffgriff.



Art.-Nr.	Beschreibung	VE
H002	Steakgabel	12
H003	Steakmesser	12

Comas Montblanc Steakmesser

Comas Steakmesser Montblanc mit hochwertigem Holzgriff und glatter Edelstahlklinge. Nicht geschirrspülergeeignet.



Art.-Nr.	Beschreibung	VE
DY410	23cm	6

Comas Classic Lacasa Besteck

Elegantes, poliertes 18/0 Edelstahlbesteck.



Art.-Nr.	Beschreibung	Länge	VE
DC212	Kaffeelöffel	14cm	12

Olympia Amuselöffel

Löffel aus Edelstahl für Buffets, Tapas, oder den "Gruß aus der Küche". Mit praktischem, geschwungenem Griff.



Art.-Nr.	Beschreibung	VE
CN765	14cm	12

Amefa Virgule Steakmesser

Poliertes, gezacktes Messer aus Edelstahl mit einem schlanken, gebogenen Nietgriff. Verkauft im 12er Pack.



Art.-Nr.	Beschreibung	VE
DM247	23(L)cm	12

Amefa Chuletero Steakmesser

Gezackte Klinge mit einer unverwechselbaren Form. Verkauft im 12er Pack.



Art.-Nr.	Beschreibung	Länge	VE
DM249	Chuletero Steakmesser	22,5cm	12

Comas Frances Lacasa Besteck

Klassisch gestaltetes Besteck in zeitloser Ausstrahlung.



Art.-Nr.	Beschreibung	Länge	VE
DS066	Kuchengabeln	14cm	12
DS067	Kaffeelöffel	14cm	12

Olympia Jumbo Steakmesser

Liegt komfortabel in der Hand mit starker Klinge. Spülmaschinengeeignet. 11,5cm Messer.



Art.-Nr.	Beschreibung	VE
GG818	Mit ABS-Griff 25(L)cm	12
GG819	Mit Holzgriff 25(L)cm	12

Comas Churrasco Steakmesser

Comas Churrasco Steakmesser mit Edelstahlklinge und hochwertigem Holzgriff. Nicht spülmaschinenfest.



Art.-Nr.	Beschreibung	VE
DY413	25cm	6

Comas Sutil Steakmesser

Steakmesser aus Edelstahl 18/0, mit ergonomischem Griff. Aus einem Stück. Feiner Wellenschliff.



Art.-Nr.	Beschreibung	VE
CR815	23(L)cm	6

Comas Satin Steakmesser

Polierter Edelstahl 18/0 mit einem modernen, ergonomischen Griff. Verkauft im 6er Pack.



Art.-Nr.	Beschreibung	Länge	VE
CS519	Steakmesser	22,4cm	6

Deglon Country Steakmesser

Deglon-Steakmesser mit Edelstahlklinge und schwarzem Kunststoffgriff. Geschirrspülergeeignet.



Art.-Nr.	Beschreibung	VE
GG070	25(L)cm Country	12

Olympia Besteckset

Kelso, unser meistverkauftes Besteck inkl. Besteckbehälter. 240-teilig.



Art.-Nr.	Beschreibung	VE
S274	240-teiliges Kelso Besteck und Besteckkasten	240

Olympia Quadratischer Besteckbehälter

Kunststoffkonstruktion. 14(H) x 11(B) x 11(T)cm.



Art.-Nr.	Beschreibung
P175	Quadratisch

Aps Besteckkasten aus Kunststoff

Geschirrspülergeeignet. Stapelbarer 1/1 GN-Besteckkasten aus Kunststoff. 10(H) x 53(B) x 32,5(T)cm.



Art.-Nr.	Beschreibung
CB675	6 Fächer

Olympia Besteckbehälter

Besteckkorhalter ohne Einsätze



Art.-Nr.	Beschreibung
CF386	4 Fächer
CF387	6 Fächer

Abert Coltello

Hochwertige, geschirrspülergeeignete Käsemesser aus Edelstahl.



Art.-Nr.	Beschreibung	VE
DP898	220 mm	12

Olympia Kristallon Besteckkasten Kunststoff

Stapelbarer, robuster und einfach zur reinigender GN1/1-Behälter mit vier großen Fächern. 10(H) x 53(B) x 32,5(T)cm.



Art.-Nr.	Beschreibung
J850	Besteckbehälter mit 4 Fächer

Vogue Abtropfbehälter für Utensilien

Edelstahl. Ideal zur Aufbewahrung von nassem oder trockenem Besteck. 12(Ø) x 13(H)cm.



Art.-Nr.	Beschreibung
DP021	Edelstahl

Araven Stapelbarer Besteckbehälter

Stapelbarer 1/1 GN-Besteckkasten aus Kunststoff. 10(H) x 53(B) x 32,5(T)cm.



Art.-Nr.	Beschreibung
J284	4 Fächer

Olympia Besteckbehälter

Edelstahlbesteckkasten. Erhältlich mit Bechern aus Kunststoff oder Edelstahl (auch separat erhältlich).



Art.-Nr.	Beschreibung
1 S556	4 Fächer + Edelstahlbehälter
2 S558	6 Fächer + Edelstahlbehälter
3 L443	Behälter aus Edelstahl
4 P176	Behälter aus Kunststoff

Comas Lotus Besteck

Formschönes Buttermesser aus Edelstahl.



NEU

Art.-Nr.	Beschreibung	VE
CH918	Buttermesser l 180 mm	12

Olympia Esstübchen & -halter

Stäbchenablage



Art.-Nr.	Beschreibung	VE
C966	Melamine Esstübchen (Paar)	10

Cambro Versa Behälter

Farbe grau meliert. 24,1(H) x 48,8(B) x 51,1(T)cm.



Art.-Nr.	Beschreibung
T428	Cambro Versa Behälter

Olympia Besteckkasten

Edelstahlbesteckkasten. 41,5(H)x25,5(B)x10,5(T)cm.



Art.-Nr.	Beschreibung
DM274	4 Fächer

Olympia Kristallon Abtropfkorb für Besteck

Achtfächiger Kunststoffbesteckkorb. Ideal für Geschirrspüler. Größe (cm): 13(H) x 42,5(B) x 21(T).



Art.-Nr.	Beschreibung
P174	Besteckkorb

Aps Besteckbehälter aus Kunststoffweide

Besteckbehälter aus Polypropylen im Rattandesign. Geschirrspülergeeignet. CF300: 15,5(H) x 12,5(Ø)cm, CF301: 5(H) x 27(B) x 10(T)cm.



Art.-Nr.	Beschreibung
CF300	Rund
CF301	Rechteckig

TISCHSERVICE

RESTAURANT, BAR & HOTEL

MÖBEL

EINWEGARTIKEL & REINIGUNG

KLEIDUNG & ARBEITSSCHUHE

KÜCHE

KÜCHENMÖBEL & TRANSPORT

GERÄTE

KÜHLEN & GEFRIEREN

TISCHSERVICE / GESCHIRR

Bringen Sie mit diesem emaillierten Geschirr einen Retro-Stil auf den Tisch. Das weiße Geschirr mit dem blauen Rand ist stoßfest, bekommt aber durch intensiven Gebrauch seinen eigenen Look und Charakter. Ofen- und spülmaschinenfest..

Emaille

OLYMPIA



Henkelbecher



Art.-Nr.	Beschreibung	VE
GM516	Weiß und blau 35cl	6
DC394	Blau und schwarz 35cl	6

Art.-Nr.	Beschreibung	VE
DC396	Grün und schwarz 35cl	6
DC397	Grau und schwarz 35cl	6

Suppentassen



Art.-Nr.	Beschreibung	VE
DC398	Weiß und blau 67cl	6

Trinkbecher



Art.-Nr.	Beschreibung	VE
GM515	Weiß und blau 31cl	6
DC393	Grau und schwarz 31cl	6

Soßenbecher



Art.-Nr.	Beschreibung	VE
DC383	Weiß und blau 11,4cl	6
DC387	Grau und schwarz 11,4cl	6

Schalen



Art.-Nr.	Beschreibung	VE
1 GM514	6(H) x 15,5(Ø)cm	6
2 DC389	7,5(H) x 15,5(Ø)cm	6

Suppenteller



Art.-Nr.	Beschreibung	VE
GM513	24,5(Ø)cm	6

Essteller



Art.-Nr.	Beschreibung	VE
GM512	24,5(Ø)cm	6
DC388	30(Ø)cm	6

Rechteckige Speisenschale



Art.-Nr.	Beschreibung	VE
GM511	5(H) x 13,5(B) x 18(T)cm	6
GM510	5,5(H) x 19(B) x 28(T)cm	6

Hochwertiges weißes Hotelporzellan von Athena Hotelware. Robust, funktionell und praktisch. Diese populären Produkte sind ideal für Cafés, Kantinen, Bistros und viele andere Gelegenheiten.

- Splitterresistente abgerollte Kanten
- Starke Glasurschicht
- Ofen-, mikrowellen- & geschirrspülergeeignet



OLYMPIA ATHENA

Teller mit breitem Rand



Art.-Nr.	Beschreibung	VE
CC206	16,5(Ø)cm	12
CC207	20,2(Ø)cm	12
CC208	22,8(Ø)cm	12
CC209	25,4(Ø)cm	12
CC210	28(Ø)cm	6

Teller mit schmalen Rand



Art.-Nr.	Beschreibung	VE
CF360	16,5(Ø)cm	12
CF362	20,5(Ø)cm	12
CF363	22,6(Ø)cm	12
CF364	25,8(Ø)cm	12
CF365	28,4(Ø)cm	6

Ovaler Coupeteller



Art.-Nr.	Beschreibung	VE
CC211	25,4(L)cm	12
CC212	30,5(L)cm	6

Suppenteller



Art.-Nr.	Beschreibung	VE
CC214	22,8(Ø)cm	6

Dessertschalen



Art.-Nr.	Beschreibung	VE
CC213	15,2(Ø)cm	12

Stapelbare Suppentassen



Art.-Nr.	Beschreibung	VE
CF369	28,5cl	12

Stapelbare Tassen & Untertassen



Art.-Nr.	Beschreibung	VE
CC200	20cl Kaffeetasse	24
CC202	14,5(Ø)cm Untertasse	24

Cappuccinotassen & Untertassen



Art.-Nr.	Beschreibung	VE
CC201	22,8cl Tasse	24
GG870	28,5cl Tasse	12
CC202	14,5(Ø)cm Untertasse	24

Kaffeebecher



Art.-Nr.	Beschreibung	VE
GK811	285ml	12
GK812	40cl	12

Tee-/Kaffeekannen

Für ± 2 Tassen.



Art.-Nr.	Beschreibung	VE
CC204	43cl Tee-/Kaffeekanne	4

Becher



Art.-Nr.	Beschreibung	VE
CC203	28,5cl	12

Milchkännchen



Art.-Nr.	Beschreibung	VE
CF370	17cl	4

Salz- & Pfefferstreuer



Art.-Nr.	Beschreibung	VE
CC215	Salzstreuer 5(H)cm	12
CC216	Pfefferstreuer 5(H)cm	12

TISCHSERVICE

RESTAURANT, BAR
& HOTEL

MÖBEL

EINWEGARTIKEL
& REINIGUNG

KLEIDUNG
& ARBEITSSCHUHE

KÜCHE

KÜCHENMÖBEL
& TRANSPORT

GERÄTE

KÜHLEN & GEFRIEREN

TISCHSERVICE / GESCHIRR

**OLYMPIA
KILN**



Verleihen Sie Ihrem Tisch einen Hauch von Farbe mit dieser Palette von modern gefärbtem Hotelporzellan. Stapelbar, stilvoll mit stark gerollten Kanten. Langlebig, chipsicher und vielseitig. Ofen-, mikrowellen- und spülmaschinenfest. Alle Preise verstehen sich pro Verpackungseinheit.



Espressotasse & Untertasse



Tassen | 8,5cl

Art.-Nr.	Beschreibung	VE
FB986	Kreideweiß	6
GP328	Sandstein	6
GP344	Ozean	6
HC388	Rauch	6
GP360	Borke	6
GP476	Moos	6

Untertassen | 11,5(0)cm

Art.-Nr.	Beschreibung	VE
FB987	Kreideweiß	6
GP329	Sandstein	6
GP345	Ozean	6
HC389	Rauch	6
GP361	Borke	6
GP477	Moos	6

Kaffeetasse & Untertasse



Tassen | 23cl

Art.-Nr.	Beschreibung	VE
GP330	Sandstein	6
GP346	Ozean	6
GP362	Borke	6
GP478	Moos	6
HC390	Rauch	6
FB988	Kreideweiß	6

Untertassen | 14(0)cm

Art.-Nr.	Beschreibung	VE
GP331	Sandstein	6
GP347	Ozean	6
GP363	Borke	6
GP479	Moos	6
HC391	Rauch	6
FB989	Kreideweiß	6

Kaffeetasse & Untertasse



Tassen | 34cl

Art.-Nr.	Beschreibung	VE
FB990	Kreideweiß	6
GP332	Sandstein	6
GP348	Ozean	6
GP364	Borke	6
HC392	Rauch	6
GP480	Moos	6

Untertassen | 16(0)cm

Art.-Nr.	Beschreibung	VE
FB991	Kreideweiß	6
GP333	Sandstein	6
GP349	Ozean	6
GP365	Borke	6
HC393	Rauch	6
GP481	Moos	6

Lattebecher



Becher | 34cl

Art.-Nr.	Beschreibung	VE
FB992	Kreideweiß	6
GP334	Sandstein	6
GP350	Ozean	6

Art.-Nr.	Beschreibung	VE
HC394	Rauch	6
GP482	Moos	6

Dipschälchen



7cl

Art.-Nr.	Beschreibung	VE
FB994	Kreideweiß	12
GP336	Sandstein	12
GP352	Ozean	12
HC382	Rauch	12
GP484	Moos	12

Dipschälchen



5cl

Art.-Nr.	Beschreibung	VE
FB977	Kreideweiß	12
CP956	Sandstein	12
CP957	Ozean	12
HC378	Rauch	12
CP959	Moos	12

Runde Schalen



14(Ø)cm

Art.-Nr.	Beschreibung	VE
GP460	Sandstein	6
GP463	Ozean	6
GP469	Moos	6
HC379	Rauch	6
FB995	Kreideweiß	6

Schalen



16,5(Ø)cm

Art.-Nr.	Beschreibung	VE
FB996	Kreideweiß	6
GP461	Sandstein	6
GP464	Ozean	6
HC380	Rauch	6
GP470	Moos	6

21,5cm (Ø)

Art.-Nr.	Beschreibung	VE
GP323	Sandstein	4
GP339	Ozean	4
HC381	Rauch	4
GP471	Moos	4

Coupeteller



17(Ø)cm

Art.-Nr.	Beschreibung	VE
FA025	Sandstein	6
FA026	Ozean	6
FA027	Rauch	6
FA029	Moos	6
FB980	Kreideweiß	6

23cm (Ø)

Art.-Nr.	Beschreibung	VE
SA284	Sandstein	6
SA282	Ozean	6
SA283	Moos	6
HC387	Rauch	6
FB999	Kreideweiß	6

28(Ø)cm

Art.-Nr.	Beschreibung	VE
GP462	Sandstein	4
GP465	Ozean	4
GP475	Moos	4
HC386	Rauch	4
FB997	Kreideweiß	4

Teller



16,5cm

Art.-Nr.	Beschreibung	VE
GP325	Sandstein	6
GP341	Ozean	6
GP472	Moos	6
FB983	Kreideweiß	6
HC383	Rauch	6

23cm

Art.-Nr.	Beschreibung	VE
GP326	Sandstein	6
GP342	Ozean	6
GP473	Moos	6
FB984	Kreideweiß	6
HC384	Rauch	6

28cm

Art.-Nr.	Beschreibung	VE
GP327	Sandstein	6
GP343	Ozean	6
GP474	Moos	6
FB985	Kreideweiß	6

Schalen



29,5(B) x 14(T)cm

Art.-Nr.	Beschreibung	VE
CP170	Sandstein	4
CP171	Ozean	4
CP173	Moos	4
HC376	Rauch	4
FB974	Kreideweiß	4

33,5(B) x 17,8(T)cm

Art.-Nr.	Beschreibung	VE
CP949	Sandstein	4
CP951	Ozean	4
CP955	Moos	4
HC377	Rauch	4

TISCHSERVICE

RESTAURANT, BAR
& HOTEL

MÖBEL

EINWEGARTIKEL
& REINIGUNG

KLEIDUNG
& ARBEITSSCHUHE

KÜCHE

KÜCHENMÖBEL
& TRANSPORT

GERÄTE

KÜHLEN & GEFRIEREN

TISCHSERVICE / GESCHIRR

Milchkännchen



96ml.

Art.-Nr.	Beschreibung	VE
FB978	Kreideweiß	6

Pastateller

250mm.



NEUE FARBE

Art.-Nr.	Beschreibung	VE
DC305	Meerblau	4
DC307	Moosgrün 250mm	4



Pastel

OLYMPIA

Setzen Sie Akzente und verteilen Sie mit dieser modernen Geschirrkollektion ein paar Farbpunkte auf Ihrem Tisch. Die Artikel sind stapelbar und durch die verstärkten Kanten überaus langlebig und sehr vielseitig einsetzbar. Außerdem ist das stilvolle Geschirr ofen-, mikrowellen- und geschirrspülere geeignet.

Becher



32cl

Art.-Nr.	Beschreibung	VE
CS040	Gelb	6
CS041	Grau	6

Art.-Nr.	Beschreibung	VE
CS043	Röt	6
CS044	Grün	6

Birch

OLYMPIA Birch



Diese Kollektion ist von der Natur inspiriert und zeichnet sich durch eine auffällige, reaktive Glasur aus. Die weichen Farben bieten eine ausgezeichnete Ergänzung für jede Küche. Birch ist perfekt für Restaurants, Bars und Cafés, die abwechslungsreiche Menüs anbieten.

Schüsseln



Art.-Nr.	Beschreibung	VE
DR785	15(Ø)cm	6



Breite Schüsseln



Art.-Nr.	Beschreibung	VE
DR784	20,8(Ø)cm	6

Coupeteller



Art.-Nr.	Beschreibung	VE
DR782	20,5(Ø)cm	6
DR783	27(Ø)cm	6



Stonecast

Die natürlichen Formen und Farben der Stonecast-Reihe bilden die perfekte Kulisse für frische, hausgemachte Speisen. Ofen-, mikrowellen- und spülmaschinenfest.

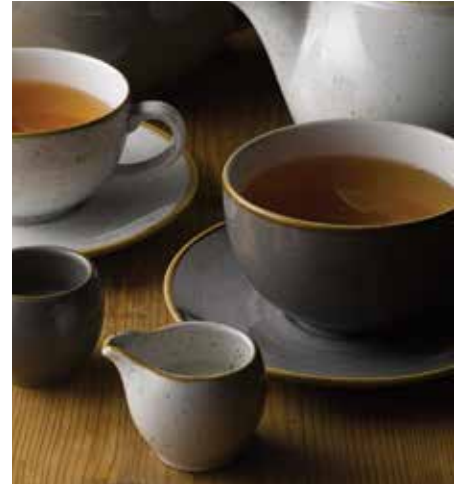

Cappuccinotassen & Untertassen



Art.-Nr.	Beschreibung	VE
DK513	Becher Blau 354ml	12
DK565	Cappuccinotasse grau 340ml	12
DK515	Blau 185mm	12
DK567	Schale Grau 158mm	12

Ramekins



Art.-Nr.	Beschreibung	VE
DS495	Ramekins Weiß 7cm	24

Coupe Teller, rund



Art.-Nr.	Beschreibung	VE
DK500	26(Ø)cm	12
DK501	200mm	12
DK553	260mm	12
DF765	260mm	12

Chip & Dip Schalen



Art.-Nr.	Beschreibung	VE
HC827	132mm	12
HC833	132mm	12

Auflaufform



Art.-Nr.	Beschreibung	VE
DY203	Auflaufform Weiß 160(B) x 530(L)mm	2

Coupe Schale, rund



Art.-Nr.	Beschreibung	VE
DF777	184mm	12
DK503	315(Ø)mm	6

Becher



Art.-Nr.	Beschreibung	VE
DY883	Becher Blau 340ml	12
DA902	340ml	12

X Squared Dip-Schale



Art.-Nr.	Beschreibung	VE
DK512	Blau	12
DK517	Hellblau	12

Dreieckige Teller



Art.-Nr.	Beschreibung	VE
DF780	152mm	12
CY963	Grau 153(Ø)mm	12

TISCHSERVICE
RESTAURANT, BAR & HOTEL
MÖBEL
EINWEGARTIKEL & REINIGUNG
KLEIDUNG & ARBEITSSCHUHE
KÜCHE
KÜCHENMÖBEL & TRANSPORT
GERÄTE
KÜHLEN & GEFRIEREN

TISCHSERVICE / GESCHIRR



Churchill Plain Whiteware

Weißes Porzellan speziell entwickelt für die Gastronomie. Während des Herstellungsprozesses von zwei Tagen wird jede Komponente bei hoher Temperatur gebacken um ein sehr starkes und langlebiges Produkt zu erhalten. Eine starke Glasur verhindert Kratzer und Abnutzung. Alle Produkte sind mikrowellen- und geschirrspülgeeignet. Alle Preise pro Verpackungseinheit.

Teetassen & Untertassen



Art.-Nr.	Beschreibung	VE
P740	Maple Teetasse 20cl	24
P734	Maple Untertasse 15(Ø)cm	24
P271	Nova Teetasse 21,3cl	24
P272	Nova/Sandringham Untertasse 13,7(Ø)cm	24

Becher



Art.-Nr.	Beschreibung	VE
P847	Becher 28,5cl	24
P741	Windsor Becher 28,5cl	36

Kaffeebecher



Art.-Nr.	Beschreibung	VE
W002	Kaffeebecher 34cl	12
W003	Kaffeebecher 44cl	6

Cappuccinotassen & Untertassen



Art.-Nr.	Beschreibung	VE
P882	Cappuccinotasse 20cl	24
P883	Cappuccinotasse 34cl	24
P884	Cappuccinountertasse 16(Ø)cm	24

Platte



Art.-Nr.	Beschreibung	VE
W841	Platte 30x15cm	12

Müslischalen



Art.-Nr.	Beschreibung	VE
P277	Müslischalen 15(Ø)cm	24

Suppentasse



Art.-Nr.	Beschreibung	VE
P743	Suppentasse 40cl	24
P369	Suppenschüssel 28,4cl 11(Ø)cm	24
P416	Suppenschüssel 54cl 13cm	6

Nova Teller



Art.-Nr.	Beschreibung	VE
P279	Nova Teller 15(Ø)cm	24
P274	Nova Teller 20,2(Ø)cm	24
P275	Nova Teller 23(Ø)cm	24
P276	Nova Teller 25,4(Ø)cm	24

Classic Teller



Art.-Nr.	Beschreibung	VE
P600	Classic Teller 16,5(Ø)cm	24
P601	Classic Teller 20,5(Ø)cm	24
P602	Classic Teller 23(Ø)cm	24
P603	Classic Teller 25,5(Ø)cm	24
P604	Classic Teller 28(Ø)cm	12
P605	Classic Teller 31(Ø)cm	12

Ovale Platte



Art.-Nr.	Beschreibung	VE
P292	Ovale Platte 30,5cm	12

Quadratischer Teller



Art.-Nr.	Beschreibung	VE
W842	Quadratischer Teller 17(B)cm	12
W890	Quadratischer Teller 21,5(B)cm	24
W889	Quadratischer Teller 25,2(B)cm	12

Ramekins



Art.-Nr.	Beschreibung	VE
DK657	Souffléeschälchen 10cm, 34cl	12
P773	Auflaufform 7cm	24
P774	Auflaufform 9cm	24

Suppenteller



Art.-Nr.	Beschreibung	VE
CC427	Schale 440ml	6

Teller mit erhöhtem Rand



Art.-Nr.	Beschreibung	VE
FC165	26cm Weiß	6
FC166	Weiß 21cm	6

Lotus-Dreieck-Teller



Art.-Nr.	Beschreibung	VE
CF644	Teller 266mm	12

Evolve Nudelschalen



Art.-Nr.	Beschreibung	VE
U712	Große Nudelschalen 25cm	12

Profile Deep Coupe-Teller



Art.-Nr.	Beschreibung	VE
DA737	Teller 25,5cm	12



CHURCHILL

Churchill Counter serve

Ein Sortiment speziell entworfen für heißen und kalten Buffet-Service. Stapelbar für optimale Lagerungseffizienz und außerdem ofen-, mikrowellen- und geschirrspülgerecht.

NEU



Art.-Nr.	Beschreibung	VE
CA950	Auflaufform 2L GN1/6 19,4 x 18cm	4
CA948	Ofenschale 1L 12(B) x 25(L)cm	4
CA951	Ofenschale 2L 25(B) x 25(L)cm	6
CE034	Ofenschale 3L GN2/4 53,3(B) x 16,5(L)cm	2
CA949	Ofenschale 4L 38(B) x 25(L)cm	4
CE033	Ofenschale 6L GN1/1 53,3(B) x 33(L)cm	2
DN501	34 x 20cm	2



TISCHSERVICE

RESTAURANT, BAR & HOTEL

MÖBEL

EINWEGARTIKEL & REINIGUNG

KLEIDUNG & ARBEITSSCHUHE

KÜCHE

KÜCHENMÖBEL & TRANSPORT

GERÄTE

KÜHLEN & GEFRIEREN

TISCHSERVICE / GESCHIRR

Chia

OLYMPIA
Chia



Chia ist eine einzigartige Geschirrkollektion mit unregelmäßigen Rändern und reaktiver Glasur, die einen handgemachten, künstlerischen Charme ausstrahlt. Dank der zarten Farben setzt jedes Stück einen einfachen, aber dennoch eleganten und minimalistischen Akzent. Zusätzlich bietet der weiße Rand eine schöne Umrahmung für Ihre Gerichte.



Schalen



45,5cl. - 58h x 15,5Øcm

Art.-Nr.	Beschreibung	VE
DR803	Grün	6
DR810	Sand	6
DR817	Grau	6

1,25ltr. - 80h x 21Øcm

Art.-Nr.	Beschreibung	VE
DR802	Grün	6
DR809	Sand	6
DR816	Grau	6

Dipschalen



7cl

Art.-Nr.	Beschreibung	VE
DR806	Grün	12
DR813	Sand	12
DR820	Grau	12

Teller



20,5Øcm

Art.-Nr.	Beschreibung	VE
DR801	Grün	6
DR808	Sand	6
DR815	Grau	6



27Øcm

Art.-Nr.	Beschreibung	VE
DR800	Grün	6
DR807	Sand	6
DR814	Grau	6

OLYMPIA
RAW

NEU

Die Serie Raw ist eine minimalistische, moderne Geschirrschale, die zu 80 % aus recycelten Materialien besteht.



Coupé-Platten



Art.-Nr.	Beschreibung	VE
FC597	220(Ø)mm	6
FC596	280(Ø)mm	6

Schalen



Art.-Nr.	Beschreibung	VE
FC598	Tief 160(Ø)mm	6
FC599	230(Ø)mm	6

OLYMPIA CANVAS

Sie kochen nicht einfach nur. Sie schaffen Kunstwerke, die genauso umwerfend aussehen, wie sie schmecken. Und alle großen Meisterwerke beginnen mit der Wahl des richtigen Hintergrundes. Mit markanten Formen, kräftigen Farben und einem individuellen Finish bringt Canvas Ihre Kreationen bestens zur Geltung.



Blau



Siena-rost



Schwarz



Dunkelgrün



Weiß



Weizen

Flache Schale



200(Ø)mm

Art.-Nr.	Beschreibung	Höhe	VE
FA319	Schwarz	40 mm	6
FA326	Dunkelgrün	40 mm	6
FA333	Weiß	40 mm	6
FA340	Weizen	40 mm	6



Flache runde Teller



180(Ø)mm

Art.-Nr.	Beschreibung	Höhe	VE
FA300	Blau	15 mm	6
FA307	Siena-rost	15 mm	6
FA314	Schwarz	15 mm	6
FA321	Dunkelgrün	15 mm	6
FA328	Weiß	15 mm	6
FA335	Weizen	15 mm	6

250(Ø)mm

Art.-Nr.	Beschreibung	Höhe	VE
FA301	Blau	20 mm	6
FA308	Siena-rost	20 mm	6
FA322	Dunkelgrün	20 mm	6
FA329	Weiß	20 mm	6
FA336	Weizen	20 mm	6

Gewölbte Teller



270(Ø)mm

Art.-Nr.	Beschreibung	Höhe	VE
FA311	Siena-rost	34 mm	6
FA332	Weiß	34 mm	6
FA339	Weizen	34 mm	6

Runder Teller mit schmalem Rand



180(Ø)mm

Art.-Nr.	Beschreibung	Höhe	VE
FA302	Blau	20 mm	6
FA309	Siena-rost	20 mm	6
FA316	Schwarz	20 mm	6
FA323	Dunkelgrün	20 mm	6
FA330	Weiß	20 mm	6
FA337	Weizen	20 mm	6

265(Ø)mm

Art.-Nr.	Beschreibung	Höhe	VE
FA303	Blau	24 mm	6
FA310	Siena-rost	24 mm	6
FA317	Schwarz	24 mm	6
FA324	Dunkelgrün	24 mm	6

Schalen mit hohem Rand



230(Ø)mm

Art.-Nr.	Beschreibung	Höhe	VE
FA306	Blau	40 mm	6
FA313	Siena-rost	40 mm	6
FA320	Schwarz	40 mm	6
FA327	Dunkelgrün	40 mm	6
FA334	Weiß	40 mm	6
FA341	Weizen	40 mm	6

TISCHSERVICE

RESTAURANT, BAR
& HOTEL

MÖBEL

EINWEGARTIKEL
& REINIGUNG

KLEIDUNG
& ARBEITSSCHUHE

KÜCHE

KÜCHENMÖBEL
& TRANSPORT

GERÄTE

KÜHLEN & GEFRIEREN

TISCHSERVICE / GESCHIRR

Saturnia



Seit ihrem bescheidenen Anfang in den sechziger Jahren ist die Firma Saturnia ein wichtiger Hersteller von Qualitätsporzellan geworden. Jedes Jahr produziert Saturnia 14 Millionen Stücke, die weltweit in 13 Ländern verkauft werden. Heute ist Saturnia bekannt für hohe Qualität und strapazierfähiges, aber auch stilvolles Geschirr, das speziell entworfen wird, um die hohen Ansprüche der Gastronomie zu erfüllen. Da es aus nachhaltigen Materialien hergestellt wird, ist Saturnia-Porzellan außerdem nicht nur gut für Ihre Tischpräsentation, sondern auch für die Umwelt.



Spaghetti-/Nudelteller

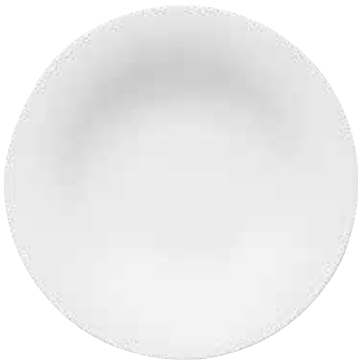

Art.-Nr.	Beschreibung	VE
DS177	26(Ø)cm	6
DS178	30(Ø)cm	6

Couscousteller



Art.-Nr.	Beschreibung	VE
DS179	26(Ø)cm	6

Nudelteller



Art.-Nr.	Beschreibung	VE
DS174	23(Ø)cm	10
DS175	26,5(Ø)cm	6
DS176	30(Ø)cm	6



Nudelteller



Art.-Nr.	Beschreibung	VE
DS170	15(Ø)cm	12
DS171	20(Ø)cm	12
DS172	24(Ø)cm	6
DS173	27,5(Ø)cm	6

Pizzateller



Art.-Nr.	Beschreibung	VE
DA987	28(Ø)cm	6
DS169	31(Ø)cm	6
DA989	33(Ø)cm	6

Dekorierte Pizzateller

Original italienische, dekorierte Pizzateller. Hergestellt aus hochwertigen Materialien. In zwei Produktionsphasen gefertigt für noch mehr Stabilität. Die Verglasung reduziert das Risiko von Absplitterungen. Geschirrspüler- und mikrowellengeeignet. Die Teller verfügen über eine flache Oberfläche und eine schmale Umrandung.



Art.-Nr.	Beschreibung	VE
1 DJ955	31(Ø)cm Design 1	6
2 DJ956	31(Ø)cm Design 2	6
3 DJ957	31(Ø)cm Design 3	6
4 DJ958	31(Ø)cm Design 4	6
5 DJ959	33(Ø)cm Design 4	6

Build A Bowl

OLYMPIA

Build-A-Bowl

Inspiriert vom wachsenden Trend der Bowl-Gerichte bietet Olympia Build-A-Bowl eine Lösung für schmackhafte Gerichte wie Ramen und Nudeln, die mit diesen Schalen in der Hand gehalten werden können. Kombinieren Sie die verschiedenen Farben, um einen Stil zu kreieren, der zu Ihrem Unternehmen passt. Stapelbar, ofen- und spülmaschinenfest für zusätzliche Funktionalität.



Flache Schalen



19(Ø)cm

Art.-Nr.	Beschreibung	VE
FC710	Dunkelgrün	6
FC716	Rostrot	6
FC722	Petrolblau	6
FC734	Hellbraun	6

25(Ø)cm

Art.-Nr.	Beschreibung	VE
FC705	Weiß	4
FC711	Dunkelgrün	4
FC717	Rostrot	4
FC735	Hellbraun	4

Tiefe Schalen



11(Ø)cm

Art.-Nr.	Beschreibung	VE
FC700	Weiß	12
FC706	Dunkelgrün	12
FC712	Rostrot	12
FC718	Petrolblau	12
FC730	Hellbraun	12

15(Ø)cm

Art.-Nr.	Beschreibung	VE
FC701	Weiß	6
FC707	Dunkelgrün	6
FC713	Rostrot	6
FC719	Petrolblau	6
FC731	Hellbraun	6

22,5(Ø)cm

Art.-Nr.	Beschreibung	VE
FC702	Weiß	4
FC708	Dunkelgrün	4
FC714	Rostrot	4
FC720	Petrolblau	4
FC732	Hellbraun	4

OLYMPIA

Heritage



Bowls



Art.-Nr.	Beschreibung	VE
DW142	Blau 205mm	4

Erhöhte Rim Teller

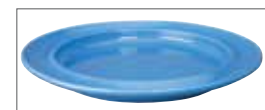

Art.-Nr.	Beschreibung	VE
DW141	Blau 253mm	4



TISCHSERVICE

RESTAURANT, BAR & HOTEL

MÖBEL

EINWEGARTIKEL & REINIGUNG

KLEIDUNG & ARBEITSSCHUHE

KÜCHE

KÜCHENMÖBEL & TRANSPORT

GERÄTE

KÜHLEN & GEFRIEREN

TISCHSERVICE / GESCHIRR

Weißes Porzellan

OLYMPIA



Eine sehr umfangreiche Serie aus weißem Porzellan aus sehr robuster Vitroqualität, die eine lange Lebensdauer garantiert. Vielseitige stapelbare Geschirrtteile mit verstärkten, abgerundeten Kanten. Ofen-, mikrowellen-, geschirrspüler- und gefriergeeignet. Alle Preise pro Verpackungseinheit.



Cappuccinotassen & Untertassen



Art.-Nr.	Beschreibung	VE
CB469	20cl Tasse	12
CB462	28,4cl Tasse	12
U827	42,6cl Tasse	12

Stapelbare Teetassen & Untertassen



Art.-Nr.	Beschreibung	VE
CB467	20cl Teetasse	12
CB468	20cl Untertasse	12

Niedrige Kaffeetassen & Untertassen



Art.-Nr.	Beschreibung	VE
CE536	20cl Tasse	12
CE537	20cl Untertasse	12

Elegante Tassen & Untertassen



Art.-Nr.	Beschreibung	VE
CD735	23cl Tasse	12
CD737	23cl Untertasse	12

Kaffeebecher



Art.-Nr.	Beschreibung	VE
CB466	28,4cl	12
Y110	48,3cl	12

Stapelbare Becher



Art.-Nr.	Beschreibung	VE
CB461	28,4cl	12

Espressotassen & Untertassen



Art.-Nr.	Beschreibung	VE
CB464	8,5cl Tasse	12
CB465	8,5cl Untertasse	12

Lattebecher



Art.-Nr.	Beschreibung	VE
C359	31cl	12



Kaffeebecher



Art.-Nr.	Beschreibung	VE
Y108	28,4cl	12

Chinesische Teetassen



Art.-Nr.	Beschreibung	VE
CB495	7(0)cm	12

Öl- & Essigset

Holzbasis und -stopper.



Spezifikation
CB705 Öl: 30cl Kapazität.
 Höhe inkl. Stopper (cm): 24,5
 Essig: 20cl Kapazität. Höhe
 inkl. Stopper (cm): 20.

Art.-Nr.	Beschreibung
CB705	Ölflasche 30cl/24,5(H)cm, Essigflasche 20cl/20(H)cm



Salz- & Pfefferstreuer

9(H)cm.



Art.-Nr.	Beschreibung	VE
C213	Salz	12
C214	Pfeffer	12

Salz- & Pfefferstreuer

8(H)cm.



Art.-Nr.	Beschreibung	VE
CB702	Salz	12
CB703	Pfeffer	12

Saucieren



Art.-Nr.	Beschreibung	VE
C243	21,5cl	6
U831	34cl	6

Saucieren



Art.-Nr.	Beschreibung	VE
CB707	8,5cl	6

Präsentierschalen mit 3 Fächern



Art.-Nr.	Beschreibung	VE
C336	15(B) x 6,25(T)cm	12

Snackteller



Art.-Nr.	Beschreibung	VE
Y102	Snackteller	12

Reislöffel



Art.-Nr.	Beschreibung	VE
C325	13(L)cm	24

Sojasoßenschälchen



Art.-Nr.	Beschreibung	VE
C320	7(Ø)cm	12
CB494	10(Ø)cm	12

Schüsseln



Art.-Nr.	Beschreibung	VE
W430	14(Ø)cm	6

Runde konische Schalen



Art.-Nr.	Beschreibung	VE
U161	5(Ø)cm	12
U163	12(Ø)cm	12
U164	15(Ø)cm	12

Nudelschüsseln



Art.-Nr.	Beschreibung	VE
C329	19(Ø)cm	6

Reisschüsseln



Art.-Nr.	Beschreibung	VE
C253	13(Ø)cm	12

TISCHSERVICE

RESTAURANT, BAR
& HOTEL

MÖBEL

EINWEGARTIKEL
& REINIGUNG

KLEIDUNG
& ARBEITSSCHUHE

KÜCHE

KÜCHENMÖBEL
& TRANSPORT

GERÄTE

KÜHLEN & GEFRIEREN

OLYMPIA



Eine sehr umfangreiche Serie aus weißem Porzellan aus sehr robuster Vitroqualität, die eine lange Lebensdauer garantiert. Vielseitige stapelbare Geschirrtteile mit verstärkten, abgerundeten Kanten. Ofen-, mikrowellen-, geschirrspüler- und gefriergeeignet. Alle Preise pro Verpackungseinheit.



Stapelbare Espressotassen & Untertassen



Art.-Nr.	Beschreibung	VE
CB471	8,5cl Tasse	12
CB472	8,5cl Untertasse	12

Espressotassen & Untertassen



Art.-Nr.	Beschreibung	VE
Y111	6cl Tasse	12
Y112	6cl Untertasse	12

Milchkännchen mit Henkel



Art.-Nr.	Beschreibung	VE
U819	17cl	6
U820	21,2cl	6
U821	30,5cl	6

Milchkännchen



Art.-Nr.	Beschreibung	VE
C203	4,3cl	12
C204	8,5cl	12
C205	22,8cl	12
CB704	5,7cl	6

Kaffeekannen



Art.-Nr.	Beschreibung	VE
U824	31cl	4

Teekannen



Art.-Nr.	Beschreibung	VE
U822	48,3cl	4

Teekannen

Stapelbar ohne Deckel.



Art.-Nr.	Beschreibung	VE
CB473	42,6cl (für 2 Tassen)	4

Vasen

U826 mit Kartenschlitz.



Art.-Nr.	Beschreibung	VE
W437	12,5(H)cm	12
CB701	14(H)cm	6

Zuckerschälchen



Art.-Nr.	Beschreibung	VE
C250	20cl	12

Butterschälchen



Art.-Nr.	Beschreibung	VE
C345	6,2(Ø)cm	12

Butternäpfe mit Deckel



Art.-Nr.	Beschreibung	VE
U184	8(H)cm 5cl	6

Eierbecher



Art.-Nr.	Beschreibung	VE
U814	6,8(H) x 5(Ø)cm	12

Ovale Servierteller



Art.-Nr.	Beschreibung	Höhe	VE
CB477	25(B)cm	19 mm	6
CB484	29,2(B)cm	25 mm	6

Teller mit schmalem Rand



Art.-Nr.	Beschreibung	VE
CB486	15(Ø)cm	12
CB487	18(Ø)cm	12
CB488	20(Ø)cm	12
CB489	23(Ø)cm	12
CB490	25(Ø)cm	12
CB491	28(Ø)cm	6

Runde Coupeteller



Art.nr	Omschrijving	Aantal
U075	15(Ø)cm	12
U076	18(Ø)cm	12
U077	20(Ø)cm	12
U078	23(Ø)cm	12
U079	25(Ø)cm	12
CB492	28cm	6
U081	31(Ø)cm	6

Teller mit breitem Rand



Art.-Nr.	Beschreibung	Höhe	VE
CB478	16,5(Ø)cm	18 mm	12
CB479	20(Ø)cm	21 mm	12
CB480	23(Ø)cm	22 mm	12
CB481	25(Ø)cm	23 mm	12
CB482	28(Ø)cm	26 mm	6
CB483	31(Ø)cm	29 mm	6

Steakteller



Art.-Nr.	Beschreibung	VE
Y132	30(Ø)cm	6

Pizzateller



Art.-Nr.	Beschreibung	Höhe	VE
CD723	33(Ø)cm	15 mm	4

Abgerundete quadratische Teller



Art.-Nr.	Beschreibung	VE
U169	18,5(B) x 18,5(L)cm	12
U170	24(B) x 24(L)cm	12
CB493	27(B) x 27(L)cm	6
U172	30,5(B) x 30,5(L)cm	6

Tiefe runde Teller



Art.-Nr.	Beschreibung	VE
CM188	20,5(Ø)cm	6
CM187	26(Ø)cm	6

Quadratische Teller



Art.-Nr.	Beschreibung	Höhe	VE
U153	14(B) x 14(L)cm	18 mm	12
U154	18(B) x 18(L)cm	23 mm	12
U156	29,5(B) x 29,5(L)cm	-	6

OLYMPIA



Eine sehr umfangreiche Serie aus weißem Porzellan aus sehr robuster Vitroqualität, die eine lange Lebensdauer garantiert. Vielseitige stapelbare Geschirrtelle mit verstärkten, abgerundeten Kanten. Ofen-, mikrowellen-, geschirrspüler- und gefriergeeignet. Alle Preise pro Verpackungseinheit.



Randlose Pizzateller



Art.-Nr.	Beschreibung	VE
GM448	33(Ø)cm	6

Quadratische Teller

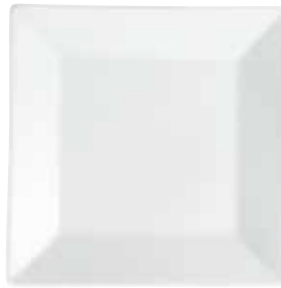

Art.-Nr.	Beschreibung	VE
C360	25(B) x 25(L)cm	6

Tiefe Teller



Art.-Nr.	Beschreibung	Höhe	VE
C363	27(Ø)cm	48 mm	6



Rechteckige Teller



Art.-Nr.	Beschreibung	VE
C361	32(B) x 21(T)cm	6

Rechteckige Servierteller



Art.-Nr.	Beschreibung	VE
CC893	20(B) x 13(T)cm	6
CC894	25(B) x 15(T)cm	4
CC895	31(B) x 18(T)cm	2
CC896	38(B) x 20(T)cm	1

Rechteckige Snackschalen

Ideal für Buffetpräsentation



Art.nr	Omschrijving
CC898	56(b) x 15(d)cm
Y097	65(b) x 19(d)cm

Quadratische Teller



NEU

Art.-Nr.	Beschreibung	VE
U155	24(B) x 24(L)cm	12

Flache runde Teller



NEU

Art.-Nr.	Beschreibung	Höhe	VE
FW812	150mm (Ø)"	18mm	6
FW813	210mm (Ø)	22mm	6
FW814	268mm (Ø)	24mm	4

Quadratische Schalen



Art.-Nr.	Beschreibung	VE
U829	17(B)cm	12

Stapelbare Schüsseln



Art.-Nr.	Beschreibung	VE
CE531	11(Ø)cm	12
CF354	13(Ø)cm	12
CE530	14,5(Ø)cm	12

Müslischalen



Art.-Nr.	Beschreibung	VE
CB475	15(Ø)cm	12



Abgerundete quadratische Schalen



Art.-Nr.	Beschreibung	VE
U173	14(B) x 14(L)cm	12
U175	22(B) x 22(L)cm	12

Ovale schräge Schüsseln



Art.-Nr.	Beschreibung	VE
CB079	9(H) x 13,3(B) x 15,4(T)cm 33,5cl	4
CB080	10,7(H) x 17,6(B) x 20,3(T)cm 70cl	3
CB078	11,5(H) x 22,2(B) x 24,6(T)cm 105cl	3

Schüsseln mit breitem Rand



Art.-Nr.	Beschreibung	VE
CB694	22,8(Ø)cm	4

Salatschüsseln



Art.-Nr.	Beschreibung	VE
W408	17,5(Ø)cm	6
W428	20(Ø)cm	6
W436	23,5(Ø)cm	6



Gewellte Schalen



Art.-Nr.	Beschreibung	VE
U185	10,5(Ø)cm	12

Suppentassen mit Henkeln



Art.-Nr.	Beschreibung	VE
C239	40cl 11,5(Ø)cm	6

Pastateller



Art.-Nr.	Beschreibung	Höhe	VE
CB485	31(Ø)cm	40 mm	4

Suppenterrine & Suppenkelle

22,7(B) x 25(L)cm.



Art.-Nr.	Beschreibung
Y094	2,5L



Tiefe ovale Schalen



Art.-Nr.	Beschreibung	Höhe	VE
CC891	36,5(B) x 23,5(T)cm	36 mm	2

Suppenschüsseln Löwenkopf



Art.-Nr.	Beschreibung	VE
W442	10,5(Ø)cm	6

Milchkännchen mit kleinen Griffmulden



Art.-Nr.	Beschreibung	VE
GM366	7cl	6

Salatschüssel



Art.-Nr.	Beschreibung
C464	33(Ø)cm

TISCHSERVICE

RESTAURANT, BAR
& HOTEL

MÖBEL

EINWEGARTIKEL
& REINIGUNG

KLEIDUNG
& ARBEITSSCHUHE

KÜCHE

KÜCHENMÖBEL
& TRANSPORT

GERÄTE

KÜHLEN & GEFRIEREN

TISCHSERVICE / GESCHIRR

OLYMPIA LINEAR



Eine stilvolle weiße Porzellanserie mit zartgeprägtem Liniendekor. Robuste Vitroqualität garantiert eine lange Lebensdauer. Ofen-, mikrowellen- und geschirrspülergeeignet. Alle Preise pro Verpackungseinheit.



Stapelbare Teetassen & Untertassen



Art.-Nr.	Beschreibung	VE
U084	Tasse 20cl	12

Henkelbecher



Art.-Nr.	Beschreibung	VE
U088	22cl	12

Milchkännchen



Art.-Nr.	Beschreibung	VE
U097	14,2cl	12

Teller mit breitem Rand



Art.-Nr.	Beschreibung	VE
U089	15(Ø)cm	12
U090	20(Ø)cm	12
U091	25(Ø)cm	12
U092	31(Ø)cm	6



Olympia Salina flache Teller

OLYMPIA SALINA

Verleihen Sie Ihrem Front Service ein stilvolles Upgrade mit den flachen Tellern aus der Serie Salina von Olympia. Die Teller sind mit einer reaktiven Glasur versehen, die für ein einzigartiges, mattes Finish sorgt. Die Teller haben einen erhöhten Rand, der das Verschütten von Speisen, Soßen oder Saucen verhindert, wodurch sie sich unter anderem ideal zum Servieren von Steaks, Burgern und Fischgerichten eignen. Die Teller aus starkem Steinzeug sind leicht zu reinigen, sicher für den Einsatz in einer gewerblichen Spülmaschine und widerstehen den meisten üblichen Abnutzungserscheinungen in Küche und Esszimmer – so sparen Sie Zeit und Geld.



Art.-Nr.	Beschreibung	VE
FD012	Flach 215 (Ø) mm	4
FD013	Flach 266 (Ø) mm	4

OLYMPIA

STAPELBARE AUFLAUFFÖRMCHEN

Hergestellt aus Porzellan und nicht aus traditionellem Terrakotta. Dieses Sortiment ist langlebig und multifunktional einsetzbar von Tapas bis zu Dips.

Runde Gratinschalen



Art.-Nr.	Beschreibung	VE
W443	3(H) x 15,6(B) x 12,6(T)cm	

Rustikales Miniaturkochgeschirr



Art.-Nr.	Beschreibung	VE
CE544	3,5(H) x 11,5(B) x 6,8(T)cm Weiß	12

Ovale Gratinschalen



Art.-Nr.	Beschreibung	VE
W441	3,7(H) x 20,4(B) x 11,8(T)cm Weiß	6
DK834	3,7(H) x 20,4(B) x 11,8(T)cm Schwarz	6

Tapas Stapelbare Auflaufförmchen



Art.-Nr.	Beschreibung	VE
DK826	4,5(H) x 7,7(Ø)cm Weiß	6
DK829	4,5(H) x 9,5(Ø)cm Weiß	6
DK830	4,5(H) x 7,7(Ø)cm Schwarz	6
DK831	4,5(H) x 9,5(Ø)cm Schwarz	6
CD739	4,5(H) x 7,7(Ø)cm Rustikal	6
DK822	4,5(H) x 9,5(Ø)cm Rustikal	6

Tapas Stapelbare Schalen



Art.-Nr.	Beschreibung	VE
DK827	2(H) x 10,2(Ø)cm Weiß	6
DK828	3(H) x 13,4(Ø)cm Weiß	6
DK832	2(H) x 10,2(Ø)cm Schwarz	6
DK833	3(H) x 13,4(Ø)cm Schwarz	6
CD740	2(H) x 10,2(Ø)cm Rustikal	6
CD741	3(H) x 13,4(Ø)cm Rustikal	6

Tapas Minitöpfe



Art.-Nr.	Beschreibung	VE
DK820	14,2cl	4

Plateaus

Doppelseitig mit einer komplett glatten Seite und einer Seite mit Aussparungen für zwei oder drei Auflaufförmchen. Perfekt für Tapas oder kleine Gerichte.



Spezifikation
GF207 Größe (cm): 1,2(H) x 18(B) x 41,5(L).
GF208 Größe (cm): 1,6(H) x 14(B) x 48(L).

Art.-Nr.	Beschreibung
1 GF207	2 Aussparungen für Auflaufformen bis zu 13,4(Ø)cm
2 GF208	3 Aussparungen für Auflaufformen bis zu 9,5(Ø)cm

Utopia Terrakotta

Traditionelles, in Spanien hergestelltes Terrakotta. Geeignet für die Zubereitung von Tapas. Kann direkt aus dem Ofen serviert werden.



Art.-Nr.	Beschreibung	VE
GM359	12,8cm	24

TISCHSERVICE

RESTAURANT, BAR & HOTEL

MÖBEL

EINWEGARTIKEL & REINIGUNG

KLEIDUNG & ARBEITSSCHUHE

KÜCHE

KÜCHENMÖBEL & TRANSPORT

GERÄTE

KÜHLEN & GEFRIEREN

TISCHSERVICE / GESCHIRR

OLYMPIA PORZELLAN AMUSE

Umfangreiche Serie an Vorspeisengeschirr aus reinweißem Porzellan. Ideal für Fingerfood und Dips. Sehr starke Vitroqualität für Hitze- und Stoßfestigkeit mit gerollten, splitterfreien Kanten. Gefrier-, ofen-, mikrowellen- und geschirrspülgeeignet. Alle Preise pro Verpackungseinheit.



Quadratische Amuseschälchen



Art.-Nr.	Beschreibung	Höhe	VE
Y136	2,5(H) x 7,5(B) x 7,5(T)cm	25 mm	12

Abgerundete quadratische Amuseschälchen



Art.-Nr.	Beschreibung	Höhe	VE
Y137	3(H) x 6(B) x 6(T)cm	30 mm	12

Flache quadratische Amuseschälchen



Art.-Nr.	Beschreibung	Höhe	VE
Y140	1,5(H) x 9,3(B) x 9,3(T)cm	15 mm	12

Runde Amuseschälchen



Art.-Nr.	Beschreibung	Höhe	VE
Y135	3(H) x 7,5(Ø)cm	30 mm	12

Konische Auflaufförmchen

Moderne Auflaufform aus Porzellan, ideal für kleine Beilagen oder für Soßen.



Art.-Nr.	Beschreibung	VE
CM164	7(Ø)cm	12

Soßenbecher

3,8cl



Art.-Nr.	Beschreibung	VE
CD728	4,5(H) x 5(Ø)cm	12

Platten mit Schälchen



Art.-Nr.	Beschreibung	VE
U816	Servierschale mit 3 Schälchen	2
Y729	Schälchen 3,5(H) x 8,5(B) x 8,5(T)cm	12

Quadratische hohe Amuseschälchen



Art.-Nr.	Beschreibung	Höhe	VE
U178	4,8(H) x 7,5(B) x 7,5(T)cm	48 mm	12

Flache quadratische Amuseschälchen



Art.-Nr.	Beschreibung	Höhe	VE
U180	2(H) x 8(B) x 8(T)cm	20 mm	12

OLYMPIA

Traditionelle „Aus dem Ofen auf den Tisch“ Gerichte verleihen Ihrem Tisch ein altbewährtes, hausgemachtes Gefühl. Hier finden Sie langlebige, splitterbeständige, vielseitige und hochwertige Steinzeugstücke, die auch auf dem Tisch eine gute Figur machen. Ofen-, mikrowellen-, geschirrspüler- und gefriergeeignet.



Runde Auflaufformen



Art.-Nr.	Beschreibung	VE
C027	5,3(H) x 15,6(Ø)cm	6

Ovale Auflaufformen



Art.-Nr.	Beschreibung	VE
C109	6,1(H) x 18(B) x 13,3(T)cm	6

Runde Auflaufformen



Art.-Nr.	Beschreibung	VE
C042	5,3(H) x 13,4(Ø)cm	6

Ovale Auflaufform



Art.-Nr.	Beschreibung	VE
C110	4,6(H) x 17(B) x 13,3(T)cm	6

Auflaufformen



Art.-Nr.	Beschreibung	VE
DK808	4,1(H) x 11,9(Ø)cm	6
DK809	4,7(H) x 13,7(Ø)cm	6

Auflaufformen



Art.-Nr.	Beschreibung	VE
DK806	4,4(H) x 14,5(B) x 10,4(T)cm	6
DK807	5,2(H) x 16,1(B) x 11,6(T)cm	6

Ovale Auflaufformen



Art.-Nr.	Beschreibung	VE
W418	3,2(H) x 19,5(B) x 11(T)cm	6

Rechteckige Snackschalen



Art.-Nr.	Beschreibung	VE
W425	3,7(H) x 18,5(B) x 9,6(T)cm	6
W438	4(H) x 23,5(B) x 12,2(T)cm	6

Rechteckiger Bräter

9(H) x 32,5(B) x 17,6(T)cm | Steinzeug



Art.-Nr.	Beschreibung
DB520	Creme

Viereckige Bräter

9(H) x 32,5(B) x 26,5(T)cm | Steinzeug



Art.-Nr.	Beschreibung
DB527	Rot

TISCHSERVICE

RESTAURANT, BAR & HOTEL

MÖBEL

EINWEGARTIKEL & REINIGUNG

KLEIDUNG & ARBEITSSCHUHE

KÜCHE

KÜCHENMÖBEL & TRANSPORT

GERÄTE

KÜHLEN & GEFRIEREN

TISCHSERVICE / GESCHIRR

OLYMPIA IVORY



Butternäpfe

Eine moderne Serie von elegantem Hotelporzellan in sanftem Elfenbein. Robuste Vitroqualität garantiert eine lange Lebensdauer. Ofen-, mikrowellen- und geschirrspülergeeignet. Alle Preise pro Verpackungseinheit.



Art.-Nr.	Beschreibung	VE
U151	5,6(0)cm	12

Stapelbarer Henkelbecher



Art.-Nr.	Beschreibung	VE
U832	28,5cl	12

Saucieren



Art.-Nr.	Beschreibung	VE
U852	34cl	6

Stapelbare Teetassen & Untertassen



Art.-Nr.	Beschreibung	VE
U106	Tasse 21,5cl	12
U107	Untertasse	12

Müslischalen



Art.-Nr.	Beschreibung	VE
U129	15(0)cm	12

OLYMPIA CORALLITE

Immer mehr Gastronomen heben ihre Gerichte mit Hilfe von Geschirr mit strukturierter Oberfläche besonders hervor. Die Geschirrserie Olympia Corallite ermöglicht genau das. Mit ihrem außergewöhnlichen Design, das von versteinerten Korallen inspiriert wurde, bringt sie zudem sowohl rustikalen Charme als auch ein trendiges industrielles Flair an Ihren Tisch.



Teller



Art.-Nr.	Beschreibung	VE
FB955	20,5(0)cm	6
FB954	28(0)cm	6

Gewölbte Schalen



Art.-Nr.	Beschreibung	VE
FB959	16(0)cm	6
FB957	22(0)cm	6

Tiefe Schalen



Art.-Nr.	Beschreibung	VE
FB958	10,5(0)cm	12
FB956	15(0)cm	6

OLYMPIA
CAVOLO

Mit den beruhigenden Farben und Formen von Olympia Cavolo können Sie Ihren Gästen helfen, dem Stress des modernen Alltags für eine Weile zu entfliehen.



Flache runde Schalen



Art.-Nr.	Beschreibung	VE
FB560	14,3(Ø)cm Grün	6
FB565	14,3(Ø)cm Blau	6
FB561	22(Ø)cm Grün	4
FB566	22(Ø)cm Blau	4

Flache runde Teller



Art.-Nr.	Beschreibung	VE
FB567	18(Ø)cm Blau	6
FB563	22(Ø)cm Grün	6
FB568	22(Ø)cm Blau	6
FB564	27(Ø)cm Grün	4
FB569	27(Ø)cm Blau	4



Flache runde Schalen



NEU

Art.-Nr.	Beschreibung	VE
FD912	Schillernd 14.3cm	6
FD913	Schillernd 22cm	4

Flache runde Teller



Art.-Nr.	Beschreibung	VE
FD903	Weiß 22cm	6
FD904	Weiß 27cm	4
FD908	Schwarz 18cm	6
FD909	Schwarz 22cm	6
FD910	Schwarz 27cm	4
FD915	Schillernd 22cm	6
FD916	Schillernd 27(Ø)mm	4
FD922	27cm Grau	4



NEU



TISCHSERVICE
RESTAURANT, BAR & HOTEL
MÖBEL
EINWEGARTIKEL & REINIGUNG
KLEIDUNG & ARBEITSSCHUHE
KÜCHE
KÜCHENMÖBEL & TRANSPORT
GERÄTE
KÜHLEN & GEFRIEREN

TISCHSERVICE / GESCHIRR

OLYMPIA CAFÉ

Bringen Sie einen Hauch von Farbe auf Ihren Tisch mit dieser modernen Serie farbigem Hotelporzellan. Stapelbar, stilvoll mit starken, verstärkten Kanten. Langlebig und vielseitig. Ofen-, mikrowellen- und geschirrspülergeeignet. Alle Preise pro Verpackungseinheit.

Lattetassen



Lattetasse 34cl

Art.-Nr.	Beschreibung	VE
GL488	Grau	12

Coupeteller



20(Ø)cm

Art.-Nr.	Beschreibung	VE
CG352	Rot	12
CG353	Weiß	12
CG354	Grau	12
CG355	Aqua	12

Espressotassen



Espressotasse 11,5cl

Art.-Nr.	Beschreibung	VE
GK070	Rot	12
GK071	Weiß	12
GK072	Grau	12
GL459	Aqua	12

Untertasse 11,7(Ø)cm

Art.-Nr.	Beschreibung	VE
GK085	Rot	12
GK086	Weiß	12
GK087	Grau	12
GL463	Aqua	12

Farbige Teekannen



51cl

Art.-Nr.	Beschreibung	VE
GM594	Rot	1
GM593	Weiß	1

Art.-Nr.	Beschreibung	VE
GM596	Grau	1
GM595	Aqua	1

Aroma Tassen



Espressotasse 11,5cl

Art.-Nr.	Beschreibung	VE
DH637	Rot	6
DH638	Weiß	6
DH636	Blau	6
DH639	Grau	6
DH640	Aqua	6



Lattetasse 34cl

Art.-Nr.	Beschreibung	VE
DH632	Rot	6
DH633	Weiß	6
DH631	Blau	6
DH634	Grau	6
DH635	Aqua	6

Kaffeetassen



Kaffeetasse 23cl

Art.-Nr.	Beschreibung	VE
GK073	Rot	12
GK074	Weiß	12
GK075	Grau	12
GL460	Aqua	12

Cappuccinotasse 34cl

Art.-Nr.	Beschreibung	VE
GK076	Rot	12
GK077	Weiß	12
GK078	Grau	12
GL461	Aqua	12

Untertasse

Art.-Nr.	Beschreibung	VE
GL047	Rot	12
GL048	Weiß	12
GL049	Grau	12
GL464	Aqua	12

Fusion

OLYMPIA
fusion



Kreieren Sie eine anspruchsvolle und gemütliche Atmosphäre mit der dunklen und faszinierenden Olympia Fusion-Kollektion. Die tiefe, dunkle Glasur verleiht Ihren Gerichten eine stilvolle, dramatische Note. Jedes einzelne Stück der Fusion-Serie ist spülmaschinenfest und robust, um den täglichen Gebrauch zu überstehen.



Tassen & Untertassen



Art.-Nr.	Beschreibung	VE
DR098	Tasse 25cl 9(Ø)cm	6
DR099	Untertasse 12,8 x 16cm	6

Schüsseln



Art.-Nr.	Beschreibung	VE
DR095	20,2(Ø) x 4(H)cm	6

Becher



Art.-Nr.	Beschreibung	VE
CS473	Becher 17cl 6,8(Ø)cm	6

Dipschalen



Art.-Nr.	Beschreibung	VE
DR096	Dipschale 8(Ø)cm	12

Dipschalen



Art.-Nr.	Beschreibung	VE
DR093	13(Ø) x 7,7(H)cm	6

Schüsseln



Art.-Nr.	Beschreibung	VE
DR094	15,2(Ø) x 6,8(H)cm	6

Olympia Schüsseln



Art.-Nr.	Beschreibung	VE
CS471	20(Ø) x 8,6(H)cm	4

Ovale Teller



Art.-Nr.	Beschreibung	VE
DR089	Ovale Teller 25 x 12cm	6
DR090	Ovale Teller 35,7 x 17,2cm	4



Coupeteller



Art.-Nr.	Beschreibung	VE
DR087	Coupeteller 20,3(Ø)cm	6
DR088	Coupeteller 27(Ø)cm	4

Rechteckige Präsentierplatten



Art.-Nr.	Beschreibung	VE
DR092	1,6(H) x 30,5(B) x 9,8(T)cm	4

TISCHSERVICE

RESTAURANT, BAR & HOTEL

MÖBEL

EINWEGARTIKEL & REINIGUNG

KLEIDUNG & ARBEITSSCHUHE

KÜCHE

KÜCHENMÖBEL & TRANSPORT

GERÄTE

KÜHLEN & GEFRIEREN

TISCHSERVICE / GESCHIRR

Mineral

OLYMPIA
MINERAL



Jeder Artikel der Porzellan-Serie Olympia Mineral kombiniert das Aussehen von leichtem Porzellan mit den steinig Farbtönen der Natur. Das gesprenkelte Muster macht jedes Stück einzigartig.



Tassen und Untertassen



Art.-Nr.	Beschreibung	VE
DF179	Tasse 30cl	6
DF182	Untertasse 15(Ø)cm	6

Schräge Schüsseln



Art.-Nr.	Beschreibung	VE
DF176	13,5(Ø)cm	6
DF177	17,5(Ø)cm	6
DF178	21,5(Ø)cm	4

Blattförmige Teller



Art.-Nr.	Beschreibung	VE
DF180	25,5(B) x 12(T)cm	6
DF181	30,5(B) x 14,5(T)cm	6



Coupeteller



Art.-Nr.	Beschreibung	VE
DF183	23(Ø)cm	6
DF184	28(Ø)cm	4

Dipschalen



Art.-Nr.	Beschreibung	VE
CT704	8(Ø)cm	12

Quadratische Teller



Art.-Nr.	Beschreibung	VE
DF173	26,5cm	4



Rechteckige Teller



Art.-Nr.	Beschreibung	VE
DF174	12(B) x 23(T)cm	6
DF175	33,5(B) x 16(T)cm	4

OLYMPIA Lumina

Eine exquisite Linie aus elegantem, weißen Porzellan. Besonders geeignet für den täglichen Gebrauch in Hotels, Restaurants, usw. Ideal um zu benutzen als selbstständige Linie oder als Ergänzung für Ihr bestehendes Porzellan. Lumina ist von außerordentlicher Qualität und zugleich sehr elegant. Ofen-, mikrowellen-, geschirrspüler- und gefriergeeignet. Alle Preise pro Verpackungseinheit.

Quadratische Schalen



Art.-Nr.	Beschreibung	VE
CD639	14(B) x 14(L)cm	6

Müslischalen



Art.-Nr.	Beschreibung	VE
CD638	16(Ø)cm	6

Pasta-/ Suppenteller



Art.-Nr.	Beschreibung	VE
CD636	25,4(Ø)cm	4

Milchkännchen



Art.-Nr.	Beschreibung	VE
DP956	5,5cl	12

Stapelbare Tassen & Untertassen



Art.-Nr.	Beschreibung	VE
CN831	Tassen 20cl	6

Runde Teller mit breitem Rand



Art.-Nr.	Beschreibung	VE
CD621	15(Ø)cm	6
CD623	20(Ø)cm	6
CD625	27(Ø)cm	4

Stapelbare Suppentassen



Art.-Nr.	Beschreibung	VE
CF379	Suppentasse 40cl	6
CD648	Untertasse für CD647 / CF379	6

Kaffeebecher



Art.-Nr.	Beschreibung	VE
CF378	28,4cl	6
CD649	35cl	6

Quadratische Teller mit breitem Rand



Art.-Nr.	Beschreibung	VE
CD632	17(B) x 17(L)cm	6
DP965	26,5(B) x 26,5(L)cm	4

Rechteckige Platte mit breitem Rand



Art.-Nr.	Beschreibung	VE
CD629	20(B) x 13(L)cm	6
CD630	25,7(B) x 15,5(L)cm	4
CD631	31(B) x 17,5(L)cm	2

Ovale schräge Schüsseln



Art.-Nr.	Beschreibung	VE
CF383	14,8(Ø)cm 25cl	6
CF384	20,3(Ø)cm 63cl	6

TISCHSERVICE

RESTAURANT, BAR
& HOTEL

MÖBEL

EINWEGARTIKEL
& REINIGUNG

KLEIDUNG
& ARBEITSSCHUHE

KÜCHE

KÜCHENMÖBEL
& TRANSPORT

GERÄTE

KÜHLEN & GEFRIEREN

TISCHSERVICE / GESCHIRR

OLYMPIA

Vom Ofen direkt zum Tisch

Eine Serie von traditionellem "direkt aus den Ofen auf den Tisch" Geschirr in einer Vielzahl von Formen und Größen. Langlebige, splitterbeständige, vielseitige und hochwertige Stücke, die auch auf dem Tisch eine gute Figur machen. Ofen-, mikrowellen-, geschirrspüler- und gefriergeeignet.

Auflaufförmchen

Hochwertige traditionelle Ofenformen für aus dem Ofen auf den Tisch, sind langlebig und absplitterfrei. Ofen-, mikrowellen-, gefrierer- und geschirrspülergeeignet.



Art.-Nr.	Beschreibung	VE
W435	7(Ø)cm	12
W414	8(Ø)cm	12
W432	8,5(Ø)cm	12

Stapelbare Auflaufförmchen



Art.-Nr.	Beschreibung	VE
W421	4,5(H) x 8,5(Ø)cm	12

Moderne Auflaufförmchen



Art.-Nr.	Beschreibung	VE
U195	7(Ø)cm	12
U177	8(Ø)cm	12
U176	9(Ø)cm	12

Runde Gratinschalen



Art.-Nr.	Beschreibung
W439	Runde Gratinschale mit Griffen 2,6(H) x 17(B) x 14(T)cm
W443	3(H) x 15,6(B) x 12,6(T)cm
W444	Runde Gratinschale mit Griffen 4(H) x 19,2(B) x 15,1(T)cm
W433	Runde Gratinschale mit Griffen 4,7(H) x 22(B) x 17,7(T)cm

Ovale Gratinschalen



Art.-Nr.	Beschreibung	VE
W441	3,7(H) x 20,4(B) x 11,8(T)cm Weiß	6
W427	4,3(H) x 22,9(B) x 12,7(T)cm	6
W440	4,9(H) x 26,2(B) x 14,1(T)cm	6
W411	5,3(H) x 28,9(B) x 16,6(T)cm	6
W423	5,6(H) x 32(B) x 17,7(T)cm	6

OLYMPIA

GN-BEHÄLTER & -DECKEL AUS PORZELLAN

Porzellangeschirr in Gastronomgröße für die Zubereitung von heißen oder kalten Speisen, Lagerung und Präsentation auf dem Buffet oder als Alternative zu traditionellen Edelstahlbehältern. Ofen-, mikrowellen-, gefrierer- und geschirrspülergeeignet. Achtung: Größen können leicht variieren aufgrund der Komplexität des Produktions- und Veredelungsverfahrens.

1/6 GN

176 x 162mm



Art.-Nr.	Beschreibung
U813	100mm tief

2/4 GN

530 x 165mm



Art.-Nr.	Beschreibung
CD715	30mm tief

1/3 GN

325 x 176mm



Art.-Nr.	Beschreibung
U810	65mm tief
U811	100mm tief

1/1 GN

530 x 325mm



Art.-Nr.	Beschreibung
CD714	30mm tief
U807	65mm tief

1/2 GN

325 x 265mm



Art.-Nr.	Beschreibung
CD716	30mm tief
U808	65mm tief
U809	100mm tief

Deckel



Art.-Nr.	Beschreibung
CD720	1/3 GN Deckel
CD719	1/2 GN Deckel

Auflaufförmchen



Art.-Nr.	Beschreibung	VE
W431	10,5(Ø)cm	6

Geschirr aus Polycarbonat

OLYMPIA
Kristallon

Extra starkes, nahezu unzerbrechliches Geschirr. Perfekt für Schulen, Krankenhäuser, Freizeitzentren, Strafanstalten und andere Institutionen, wo bruchfestes Geschirr wichtig ist.

- Geschirrspüler- & gefriergeeignet
- Kann sterilisiert werden
- Geeignet für Wiedererwärmung in der Mikrowelle

Obstschale

10,2(Ø)cm. 19cl.



Art.-Nr.	Beschreibung	VE
CE274	Gelb	12
CE275	Grün	12
CE276	Blau	12
CE277	Rot	12

Teller



Art.-Nr.	Beschreibung	VE
CB767	23(Ø)cm Gelb	12
CB769	23(Ø)cm Blau	12
CB770	23(Ø)cm Rot	12

Dessertschalen

17,2(Ø)cm. 40cl.



Art.-Nr.	Beschreibung	VE
CB771	Gelb	12
CB772	Grün	12
CB773	Blau	12
CB774	Rot	12

Menütablets

Menütablets aus Polycarbonat sind ideal für den Einsatz in Schulen, Krankenhäusern usw. Stapelbar für einfache Lagerung.



Art.-Nr.	Beschreibung	VE
DL126	Rot 32,2(B) x 23,6(T)cm	10
DL129	Blau 32,2(B) x 23,6(T)cm	10
U037	Rot 37,5(B) x 27,8(T)cm	10
U038	Blau 37,5(B) x 27,8(T)cm	10

1,4L Kanne



Art.-Nr.	Beschreibung
CE278	Gelb
CE279	Grün
CE280	Blau
CE281	Rot
CE284	Deckel blau



Schnabelbecher

Speziell entwickelt für Menschen mit Nackenbeschwerden. Große Basis für mehr Stabilität. Mit zwei Griffen zum einfachen Festhalten. Das transparente Design ermöglicht eine einfache Überwachung des Getränkegehalts.



Art.-Nr.	Beschreibung
CB324	20cl

Becher

14,2cl. Stapelbar.



Art.-Nr.	Beschreibung	Höhe	VE
CE270	Gelb	84 mm	12
CE271	Grün	84 mm	12
CE272	Blau	84 mm	12
CE273	Rot	84 mm	12

Henkelbecher

28,4cl.



Art.-Nr.	Beschreibung	VE
CE286	Gelb	12
CE287	Grün	12
CE288	Blau	12
CE289	Rot	12

Olympia Kristallon Heritage Becher mit doppeltem Henkel und Deckel



Art.-Nr.	Beschreibung	VE
DW703	Blau 284ml	4
DW715	Weiß 284ml	4

TISCHSERVICE
RESTAURANT, BAR & HOTEL
MÖBEL
EINWEGARTIKEL & REINIGUNG
KLEIDUNG & ARBEITSSCHÜHE
KÜCHE
KÜCHENMÖBEL & TRANSPORT
GERÄTE
KÜHLEN & GEFRIEREN

Olympia Kollektion Trinkgläser

OLYMPIA

Olympia Longdrinkgläser & Whiskeygläser

Gläser für den Gebrauch bei unterschiedlichen Gelegenheiten. Geeignet für verschiedenste Getränke. Gläserpülmaschinengeeignet.



Art.-Nr.	Beschreibung	Höhe	VE
GG923	Tumbler 28,5cl	85 mm	48
CB716	Longdrinkglas 28,5cl	126,5 mm	48
CK932	Longdrinkglas 28,5cl	126,5 mm	48
CB715	Longdrinkglas 34cl	151 mm	48

CE

Olympia Barock-Gläser

Reich verzierte Glaswaren; eine stilvolle und luxuriöse Präsentationsmethode für Cocktails und Getränke. Spülmaschinenfest.



Art.-Nr.	Beschreibung	Höhe	VE
CW397	Whisky 325ml	98mm	6
CW396	Becher 395ml	130mm	6

Olympia Verstärkte Saftgläser

Stilvolle Gläser aus verstärktem Glas für extra Stärke. Die kleine 13cl-Version ist ideal für Kindergetränke oder Frühstücksservice. Gläserpülmaschinengeeignet.

Olympia Stapelbare Tumbler

Diese stilvollen und stapelbaren Trinkgläser sind aus komplett verstärktem Glas hergestellt. Ideal für Stoßzeiten in jedem Betrieb.



Art.-Nr.	Beschreibung	Höhe	VE
GF924	13cl	78 mm	12
GF925	20cl	90 mm	12

Art.-Nr.	Beschreibung	Höhe	VE
GM580	20cl	96 mm	12

Legende

CE GEEICHTE GLÄSER
Notwendig für den Verkauf von kontrollierten Mengen

L CE-GEPRÜFT
Gläser mit CE-Kennzeichnung

 KRISTALL
GLASWAREN

N GLAS MIT WACHSTUMSZENTRUM
Verbessert das Sprudeln von kohensäurehaltigen Getränken

T VERSTÄRKTES GLAS
Sehr langlebig, Sicherheitsbruchsystem: bricht in kleine, nicht scharfkantige Stücke



Olympia Bar Kollektion

Zeitlose Glaswaren mit einfachen, klaren Linien, die Ihrem Barservice Eleganz und praktische Haltbarkeit verleihen. Gläserpülmaschinengeeignet.



Art.-Nr.	Beschreibung	Höhe	VE
CW251	64,5cl	210mm	6

Olympia Konische Trinkgläser

Diese eleganten konischen Trinkgläser verleihen Ihrer Tischpräsentation mühelosen Charme.



Art.-Nr.	Beschreibung	Höhe	VE
GM572	26,8cl	96 mm	12
GM571	41cl	140 mm	12

Olympia Halbgetafelte Gläser

Klassische halbgetafelte Gläser. Geschirrspülgeeignet.



Art.-Nr.	Beschreibung	Höhe	VE
GF938	Tumbler 20cl	93 mm	12
GF926	Tumbler 24cl	85 mm	12
GF927	Tumbler 28,5cl	118 mm	12
GF928	Longdrinkglas 42,5cl	135 mm	12



Olympia Schnapsgläser

Gläserpülmaschinengeeignet.



Art.-Nr.	Beschreibung	Höhe	VE
GF919	2,5cl	77 mm	12
GF920	6cl	87 mm	12
GF921	3cl	60 mm	12

Olympia Cordoba-Gläser

Die robusten Designs der Cordoba-Linie zeichnen sich durch scharfe Rundungen, feine Kanten und einen eleganten Griff aus – perfekt für belebte Bars und Restaurants.



Art.-Nr.	Beschreibung	Höhe	VE
FB554	Champagner 21cl	229mm	6
FB553	Wein 34cl	213mm	6
FB552	Wein 42cl	225mm	6

Olympia Gerundete Tumbler

Runde Gläser in einer modernen Ausführung mit der Klarheit und Stärke von Kristall. Geschirrspülgeeignet.



Art.-Nr.	Beschreibung	Höhe	VE
GF718	Gerundeter Tumbler 31,5cl	90 mm	6
GF719	Gerundeter Tumbler 39cl	130 mm	6



Olympia Gläser aus Kalknatronglas



Art.-Nr.	Beschreibung	Höhe	VE
FB481	Tumbler 17cl	85mm	12
FB482	Tumbler 16cl	100mm	12
FB483	Longdrinkgläser 36cl	169mm	12

TISCHSERVICE

RESTAURANT, BAR & HOTEL

MÖBEL

EINWEGARTIKEL & REINIGUNG

KLEIDUNG & ARBEITSSCHUHE

KÜCHE

KÜCHENMÖBEL & TRANSPORT

GERÄTE

KÜHLEN & GEFRIEREN

TISCHSERVICE / GLASWAREN



Olympia Longdrinkgläser & Tumbler

Traditionelle Gläser mit geraden Seiten produziert aus bleifreiem Kristall. Geschirrspülergeeignet. Stilvoll und klar.



Art.-Nr.	Beschreibung	Höhe	VE
GF743	Tumbler 28,5cl	90 mm	6
GF740	Longdrinkglas 28,5cl	140 mm	6
GF741	Longdrinkglas 38,5cl	150 mm	6

Olympia Rosario Tumbler

Ideal zum Servieren von Fruchtsäften an Ihrem Frühstücksbuffet bis hin zu Cocktails an Ihrer Bar - Olympia Rosario-Tumbler haben Stil und Funktionalität.



Art.-Nr.	Beschreibung	Höhe	VE
FB577	Tumbler 47cl	110mm	6
FB578	Tumbler 35cl	99mm	6

Olympia Cabot farbige Tumbler

Robuste gefaltete Glas Tumbler im Restostil. Kombinieren Sie verschiedene Farben für einen farbenfrohen Service von Cocktails und Säften.



Art.-Nr.	Beschreibung	Höhe	VE
CR828	Blau 26cl	100 mm	6

Olympia Pilsglas

Bierglas mit großem Durchmesser an der Oberseite.



Art.-Nr.	Beschreibung	Höhe	VE
GM568	Pilsglas 34cl	180 mm	24

Olympia Biergläser mit Stiel

Ideal für Craft-Biere, egal ob in Dosen oder Flaschen. Nicht CE-markiert. Gläserpülmaschinengeeignet.



Art.-Nr.	Beschreibung	Höhe	VE
FB480	38cl	182mm	6
DA933	42cl	172mm	6

Olympia Campana

Moderne, runde Gläser mit feinen, eleganten Stielen. Bleifreier Kristall für extra Stärke und Klarheit. Die feinen Stiele sorgen für ein elegantes Aussehen. Aus einem Stück gefertigt.



Art.-Nr.	Beschreibung	Höhe	VE
CS494	38cl Weinglas	245 mm	6
CS496	26cl Champagnerflöte	265 mm	6
CS497	26cl Martiniglas	180 mm	6

Olympia Tumbler

Klassische Tumbler Gläser, verstärkt für zusätzliche Haltbarkeit.



Art.-Nr.	Beschreibung	Höhe	VE
DB947	23cl	95mm	12
DB948	29cl	102mm	12



Olympia Rosario Gläser

Die Rosario Weingläser sind so vielseitig wie stilvoll und eignen sich perfekt für alles, was Sie servieren - von Rotwein bis Weißwein.



Art.-Nr.	Beschreibung	Höhe	VE
FB573	Weinglas 47cl	220mm	6
FB574	Weinglas 35cl	202mm	6
FB575	Weinglas 25cl	183mm	6
FB576	Flöte 17cl	192mm	6



Olympia Mendoza Gläser

Elegante und langlebige Weingläser mit klassischen Kurven und fein geschnittenen Rand für einen Premium-Service ohne Premium-Preisschild.



Art.-Nr.	Beschreibung	Höhe	VE
FB484	Flöte 18,5cl	210mm	6
FB485	Weinglas 37cl	203mm	6
FB486	Weinglas 31,5cl	195mm	6
FB487	Weinglas 45,5cl	217mm	6

Olympia Solar

Die Weingläser von Olympia Solar haben eine klassische Form und passen daher in jedes Ambiente - egal ob Bar, Restaurant oder Empfang. Die Gläser können auch als Wassergläser genutzt werden und sind geschirrspülergeeignet.

Art.-Nr.	Beschreibung	Höhe	VE
GD324	Weinglas 24,5cl	183 mm	96
GD325	Weinglas 31cl	197 mm	96



Olympia Boule-Weingläser

Schlichte, aber elegante Weingläser. Spülmaschinenfest.



Art.-Nr.	Beschreibung	Höhe	VE
DC274	Flötenglas 140ml	157mm	48



Olympia Chime



Art.-Nr.	Beschreibung	Höhe	VE
GF733	Weinglas 36,5cl	215 mm	6
GF734	Weinglas 49,5cl	225 mm	6
GF735	Weinglas 62cl	235 mm	6
GF736	Champagnerglas 22,5cl	240 mm	6

Olympia Modale

Eine klassische Serie Kristallgläser mit großer Klarheit und Stärke. Gläserspülmaschinengeeignet.



Art.-Nr.	Beschreibung	Höhe	VE
GF726	Weinglas 32cl	210 mm	6
GF727	Weinglas 39,5cl	220 mm	6
GF725	Weinglas 52cl	235 mm	6
GF728	Champagnerglas 21,5cl	230 mm	6

Olympia Cocktail Gläser

Suchen Sie nach stilvollen Gläsern, um die Lieblingscocktails Ihrer Gäste zu servieren? Dann ist die Olympia Cocktail-Serie genau das Richtige für Sie. Mit einer Reihe von Größen, Stilen und Formen bieten diese Cocktailgläser für jeden etwas.



Art.-Nr.	Beschreibung	Höhe	VE
FB435	Verkostungsgläser 15cl	151mm	6
FB436	Champagnergläser 17cl	194mm	12
FB437	Champagnerschalen 17cl	121mm	12
FB438	Martinigläser 21cl	180mm	6

Art.-Nr.	Beschreibung	Höhe	VE
DC024	Poco Grande 35cl	176mm	6
DC025	Kurzes Weinglas 30,8cl	135mm	6
FB439	Gingläser 62cl	195mm	6

Olympia Bar Kollektion

Zeitlose Glaswaren mit einfachen, klaren Linien, die Ihrem Barservice Eleganz und praktische Haltbarkeit verleihen. Gläserspülmaschinengeeignet.



Art.-Nr.	Beschreibung	Höhe	VE
GF732	Champagnerglas 20cl	125 mm	6
GF731	Martiniglas 27,5cl	180 mm	6
GM576	Martiniglas 16cl	155 mm	6
GF730	Margaritaglas 25cl	160 mm	6
GF737	Sherry- oder Portglas 12cl	140 mm	6
GF738	Weinglas 22cl	160 mm	6

Art.-Nr.	Beschreibung	Höhe	VE
GM578	Bierglas 34cl	165 mm	6
GM577	Cognacglas 25,5cl	112 mm	6
GF739	Cognacglas 40cl	125 mm	6
GF742	Bierglas 41cl	185 mm	6



TISCHSERVICE

RESTAURANT, BAR & HOTEL

MÖBEL

EINWEGARTIKEL & REINIGUNG

KLEIDUNG & ARBEITSSCHUHE

KÜCHE

KÜCHENMÖBEL & TRANSPORT

GERÄTE

KÜHLEN & GEFRIEREN

ARCOROC

Arcoroc ist eine der führenden Marken für Glaswaren für die kommerzielle Nutzung. Das Unternehmen arbeitet für die Konzeption und Herstellung seiner Glaswaren eng mit Sommeliers, Köchen und Restaurantbetreibern zusammen. Alle Produktserien bestehen aus gehärtetem Glas und splintern nicht und vereinen Stil mit Sicherheit - die ideale Wahl für den professionellen Gastronom.

Arcoroc Norvege stapelbare Tumbler

Stapelbare und langlebige Gläser aus komplett verstärktem Glas. Perfekt für intensiven Gebrauch. Gläserpülmaschinengeeignet.



Art.-Nr.	Beschreibung	Höhe	VE
DP110	20cl	88 mm	6
DP111	25cl	94 mm	6

Arcoroc Gin-Ballongläser

Diese Gläser aus der stilvollen Ballon-Kollektion sind mit einem klassischen Ballon-Design gefertigt und verleihen jedem Getränk einen Hauch von Klasse.



Art.-Nr.	Beschreibung	Höhe	VE
FB910	19cl	129 mm	12
FB911	25cl	138 mm	12

Arcoroc Elegance Wein- und Champagnergläser

Die Gläser der Serie Elegance sind - getreu ihrem Namen - schlicht und elegant und runden somit jedes Gedeck stilvoll ab. Die klassische Form eignet sich sowohl für Rot- als auch für Weißwein.



Art.-Nr.	Beschreibung	Höhe	VE
FB904	Weingläser 14,5cl	142 mm	12
FB903	Weingläser 19cl	151 mm	12
FB905	Champagnerflöten 10cl	159 mm	12
FB906	Champagnerflöten 13cl	179 mm	12

Arcoroc Nonic Biergläser

Klassische, stapelbare Biergläser. Auch erhältlich mit Activator Max-Wachstumzentrum für eine ansprechendere Darbietung von Bieren und kohlenensäurehaltige Getränke.



Art.-Nr.	Beschreibung	Höhe	VE
S053	57cl	151 mm	48
D940	57cl	151 mm	48



Arcoroc Normandie Gläser

Die sehr detaillierten Stiele dieser Gläser geben ein erstklassiges und luxuriöses Gefühl in der Hand.



Art.-Nr.	Beschreibung	Höhe	VE
FB901	Weingläser 16cl	145 mm	12
FB900	Weingläser 24cl	162 mm	12
FB902	Champagnerflöten 14cl	174 mm	12

Arcoroc Savoie Gläser

Der kurze Stiel und der schlanke Kelch machen diese Serie perfekt für Gastwirtschaften, Caterer und große Veranstaltungen. Gläserpülmaschinengeeignet.



Art.-Nr.	Beschreibung	Höhe	VE
CJ503	Weinglas 19cl	140 mm	48
CJ501	Weinglas 24cl	152 mm	48
CJ498	Champagnerglas 17cl	169 mm	48
DP097	Sherry-/ Portglas 12cl	115 mm	12

Arcoroc Longdrinkgläser & Tumbler

Mehrzweck-Gläser für Bars, Restaurants und Clubs usw. Gläserpülmaschinengeeignet.



Art.-Nr.	Beschreibung	Höhe	VE
S056	17cl	85 mm	48
S057	23cl	110 mm	48
S060	34cl	147 mm	48



Arcoroc Malea Becher



Art.-Nr.	Beschreibung	Höhe	VE
GL120	300ml	105mm	6
GL121	355ml	126mm	6

Arcoroc Reims Champagnerflöten

Champagnerflöten in einem ebenso klassischen wie modernen Design. Der kurze, glatte Stiel lässt sich angenehm in der Hand halten und sorgt für einen stabilen Stand des Glases.



Art.nr	Hoogte	Aantal
FB912	156 mm	12

Arcoroc Amelia Gehärtete Weingläser

Stielgläser mit bauchigem Kelch und kurzem Stiel sind ideal für die verschiedensten Getränke: Sie können Ihren Lieblingswein darin genauso gut servieren wie Wasser oder Säfte. Stapelbar für eine platzsparende Lagerung.



Art.-Nr.	Beschreibung	Höhe	VE
FB907	19cl	105 mm	12
FB909	25cl	115 mm	12

Arcoroc Shetland

Elegante und moderne Gläser für Cocktails, Erfrischungsgetränke oder Wasser. Gläserpülmaschinengeeignet.



Art.-Nr.	Beschreibung	Höhe	VE
CJ543	25cl	88 mm	48

Arcoroc Ballon

Geblasenes Glas aus zwei Teilen. Ideal für Restaurants und Cafés. Gläserpülmaschinengeeignet.



Art.-Nr.	Beschreibung	Höhe	VE
D090	Weinglas 19cl	128mm	12
D092	Weinglas 23cl	137mm	12

Arcoroc Islande

Stilvolle, gerade und stabile Gläser. Perfekt für Bars, Restaurants und Hotels. Gläserpülmaschinengeeignet.



Art.-Nr.	Beschreibung	Höhe	VE
CJ342	Schnapsglas 6cl	105 mm	72
GK063	Whiskygläser 20cl	83 mm	24
DL177	Longdrinkgläser 33cl	164 mm	24

Arcoroc Islande

Stilvolle, gerade und stabile Gläser. Perfekt für Bars, Restaurants und Hotels. Gläserpülmaschinengeeignet.



NEU

Art.-Nr.	Beschreibung	Höhe	VE
GK062	Whiskygläser 30cl	93mm	24
GK061	Longdrinkgläser 33cl	170mm	24

Arcoroc Juniper Gläser

Mit größerer Schüssel für Eis und Garnierungen.



Art.-Nr.	Beschreibung	Höhe	VE
CN142	680ml	195mm	6

Arcoroc Granity

Funktionelle und robuste stapelbare Tumbler und Longdrinkgläser aus verstärktem Glas. Perfekt für belebte Bars. Gläserpülmaschinengeeignet.



Art.-Nr.	Beschreibung	Höhe	VE
CJ303	Tumbler 28cl	98 mm	48
CJ297	Longdrinkglas 35cl	121 mm	48
CJ305	Longdrinkglas 46cl	160 mm	24



Arcoroc Broadway Whiskygläser

Die Broadway-Glaswarelinie besteht aus Gläsern in Vintage-Form mit geschnitzten Ornamenten. Das Glas ist flammpoliert für zusätzliche Klarheit und Glanz.



Art.-Nr.	Beschreibung	Höhe	VE
FC272	Whisky 210ml	90mm	24
FC279	Longdrink 380ml	147mm	24



Arcoroc Spirale Tumbler

Stapelbare und langlebige Gläser aus komplett verstärktem Glas. Perfekt für intensiven Gebrauch. Gläserpülmaschinengeeignet.



Art.-Nr.	Beschreibung	Höhe	VE
DP088	25cl	84 mm	6

TISCHSERVICE

RESTAURANT, BAR & HOTEL

MÖBEL

EINWEGARTIKEL & REINIGUNG

KLEIDUNG & ARBEITSSCHUHE

KÜCHE

KÜCHENMÖBEL & TRANSPORT

GERÄTE

KÜHLEN & GEFRIEREN

TISCHSERVICE / GLASWAREN

Arcoroc Nonic Biergläser

Klassische, stapelbare Biergläser. Auch erhältlich mit Activator Max-Wachstumszentrum für eine ansprechendere Darbietung von Bieren und Kohlensäurehaltige Getränke.

NEU



Art.-Nr.	Beschreibung	Höhe	VE
S051	285ml	116mm	48



Arcoroc Longdrinkgläser & Tumbler

Mehrzweck-Gläser für Bars, Restaurants und Clubs usw. Gläserpülmaschinegeeignet.

NEU



Art.-Nr.	Beschreibung	Höhe	VE
S058	28,5cl	127mm	48
S059	28,5cl/285ml	127mm	48

Arcoroc Magnifique Weingläser

Diese Weingläser sorgen für ein optimales Geschmackserlebnis und eignen sich hervorragend für ausgefallene Abendessen. Mit poliertem Stiel und flachem Fuß für zusätzliche Stabilität. Die Gläser sorgen dafür, dass die Bläschen von Schaumweinen erhalten bleiben. Geschirrspülgeeignet.



Art.-Nr.	Beschreibung	Höhe	VE
DH852	Weißweinglas 35cl	210 mm	24
DH853	Weißweinglas 47cl	227 mm	12



Arcoroc Salto

Stilvolle Gläser, perfekt für jede Gelegenheit. Gläserpülmaschinegeeignet.



Art.-Nr.	Beschreibung	Höhe	VE
DP058	Tumbler 32cl	84 mm	6
DP059	Longdrinkglas 35cl	121 mm	6

Arcoroc Weinbrand-/Cognacgläser

Klassische Cognacgläser. Langlebig und gläserpülmaschinegeeignet.



Art.-Nr.	Beschreibung	Höhe	VE
DP094	Cognacglas 25cl	112 mm	6
DP095	Cognacglas 41cl	129 mm	6

Arcoroc Mineral

Große und elegante Gläser mit einem hauchdünnen Rand von nur 1,1mm. Großer und eckiger Aufbau und Kelch. Geschirrspülgeeignet.



Art.-Nr.	Beschreibung	Höhe	VE
GD964	Weinglas 27cl	202mm	24
GD965	Weinglas 35cl	219mm	24
GD966	Weinglas 45cl	233mm	24
GD967	Champagnerglas 16cl	223mm	24

Arcoroc Salto

Stilvolle Gläser, perfekt für jede Gelegenheit. Gläserpülmaschinegeeignet.

NEU



Art.-Nr.	Beschreibung	Höhe	VE
DJ396	Tumbler blau 32cl	84mm	24
CJ483	Longdrinkglas blau 35cl	121mm	24





Chef & Sommelier Juliette Gläser

Stilvolle, abgewinkelte Schüssel mit schlankem Stiel und stabilem Boden. Perfekt für moderne Bars und Restaurants.



NEU

Art.-Nr.	Beschreibung	Höhe	VE
CT959	Champagnerflöte 230ml	217mm	24

Chef & Sommelier Primary Tumbler

Das perfekte Glas für Wein, Wasser oder Mixgetränke. Gläserpülmaschinengeeignet.



Art.-Nr.	Beschreibung	Höhe	VE
DJ266	27cl	93 mm	24
CJ448	36cl	102 mm	24

Chef & Sommelier Open Up

Open Up ist eine Glasserie in revolutionärem Design, die dem Gourmet ein unvergleichliches Geschmackserlebnis bietet. Der Winkel des Glases bringt die besten Aromen und Geschmacksrichtungen zur Geltung, macht Säuren milder und Tannine geschmeidiger.



NEU

Art.-Nr.	Beschreibung	Höhe	VE
DP757	470ml	226mm	24



Chef & Sommelier Grand Sublym Weingläser

Perfekt ausbalanciert und gut in der Hand liegend. Mit einem Laser-geschnittenen Rand, um das volle Aroma des Weines optimal zu schmecken. Grand Sublym verbindet klassische Linien mit traditionellem Design.



Art.-Nr.	Höhe
CR468	260mm

Chef & Sommelier Vigne Gläser



Art.-Nr.	Höhe	VE
CP853	165mm	6

Chef & Sommelier Grand Cepages

Die Grand-Cepages-Serie ist speziell entworfen, um den Geschmack von Wein zu optimieren und ist sehr geeignet für Restaurants im gehobenen Segment. Die spezielle Form der Weißweingläser bringt den Wein direkt zu den Geschmacksbereichen der Zunge, die den Säuregehalt erkennen. Die Rotweingläser sind entworfen zum Schmecken von dem Tanningehalt und frischen Rotweinen. Ein polierter Stiel und flacher Fuß sorgen für mehr Stabilität. Gläserpülmaschinengeeignet.

NEU

Art.-Nr.	Beschreibung	Höhe	VE
DH851	Rotweinglas 62cl	237mm	12

Chef & Sommelier Cabernet Tulip Weingläser

Die zeitlosen tulpenförmigen Gläser eignen sich für Rot- und Weißweine. Klassische Linien verstärkt durch einen polierten Stiel und flachen Fuß für mehr Stabilität. Gläserpülmaschinengeeignet.



Art.-Nr.	Beschreibung	Höhe	VE
CJ057	Weinglas 25cl	180 mm	24
CJ062	Weingläser 350ml	202 mm	24
DL107	Flöte 160ml	225 mm	24
CJ050	Champagnerglas 24cl	235 mm	24



Chef & Sommelier Martini-Gläser



Art.-Nr.	Höhe	VE
CP857	179mm	6

TISCHSERVICE

RESTAURANT, BAR & HOTEL

MÖBEL

EINWEGARTIKEL & REINIGUNG

KLEIDUNG & ARBEITSSCHUHE

KÜCHE

KÜCHENMÖBEL & TRANSPORT

GERÄTE

KÜHLEN & GEFRIEREN

TISCHSERVICE / GLASWAREN

Chef & Sommelier Juliette Gläser



Art.-Nr.	Beschreibung	Höhe	VE
CT960	300ml	188mm	24
CT961	500ml	217mm	24

Chef & Sommelier Lima Trinkgläser

Bringen Sie Raffinesse auf den Tisch mit diesen stilvollen Gläsern, perfekt für Cocktails und Spirituosen. Das extrem widerstandsfähige Crysta-Glas hält mehr als 2000 Spülmaschinengänge aus.



Art.-Nr.	Höhe	VE
CP855	160mm	6

Chef & Sommelier Open Up

Open Up ist eine Glasserie in revolutionärem Design, die dem Gourmet ein unvergleichliches Geschmackserlebnis bietet. Der Winkel des Glases bringt die besten Aromen und Geschmacksrichtungen zur Geltung, macht Säuren milder und Tannine geschmeidiger.



Art.-Nr.	Beschreibung	Höhe	VE
DP751	Champagner 200ml	234mm	24
DP752	400ml	231mm	24
DP759	550ml	233mm	24



Chef & Sommelier Cabernet Weingläser

Die eleganten Proportionen und der polierte Stiel machen Cabernet-Weingläser zur ersten Wahl vieler Restaurants für die Bar oder den Tischservice.



Art.-Nr.	Beschreibung	Höhe	VE
CN345	Weinglas 68,2cl	220 mm	12

Chef & Sommelier Grand Sublym Weingläser

Perfekt ausbalanciert und gut in der Hand liegend. Mit einem Laser-geschnittenen Rand, um das volle Aroma des Weines optimal zu schmecken. Grand Sublym verbindet klassische Linien mit traditionellem Design.



NEU

Art.-Nr.	Beschreibung	Höhe	VE
CM716	33,4cl Wein	230mm	24

Utopia Senator

NEU



Art.-Nr.	Beschreibung	Höhe	VE
CB231	570ml	180mm	24

Utopia Knickerbocker Glory Gläser

Beliebte traditionell geprägte Dessertgläser. Geschirrspülgeeignet.

NEU



Art.-Nr.	Beschreibung	Höhe	VE
E018	Eisbecher 29cl	188mm	12



Utopia Imperial Gläser

Klassische Gläser aus einem Stück. Stärker als Standardprodukte. Geschirrspülgeeignet.

NEU



Art.-Nr.	Beschreibung	Höhe	VE
DL209	340ml 125ml, 175 & 250ml Füllstände	180mm	12
T273	Champagnerglas 21cl	210mm	24

Utopia Cocktailgläser

Spülmaschinenfest.



Art.-Nr.	Beschreibung	Höhe	VE
Y717	Cocktail 370ml	176mm	24

Utopia Bar-Glaswaren



NEU

Art.-Nr.	Beschreibung	VE
CW248	480ml	24
CW238	270ml	12

Libbey Hobstar Gläser



Art.-Nr.	Beschreibung	Höhe	VE
GL157	Whisky 350ml	105mm	12
GL156	Longdrink 470ml	158mm	12

Utopia Ambassador Gingläser

Stilvolle Gingläser mit Platz für viel Eiswürfel. Ebenfalls ideal als Cocktail- oder Wasserglas.



Art.-Nr.	Beschreibung	Höhe	VE
CS031	56cl	215 mm	6
CS032	79cl	230 mm	6



Utopia Timeless Vintage

Die Timeless Vintage Serie von Utopia bestehend aus einzigartigen und stilvollen Glaswaren im Vintage-Look.



Art.-Nr.	Beschreibung	Höhe	VE
DY300	Martini 230ml	171mm	12
DY301	Coupe 270ml	162mm	12
DY302	Gin 550ml	200mm	12



Utopia Saxon

Geblasene Weingläser aus 2 Teilen. Etwas länger wie Standardgläser. Geschirrspülergeeignet.



Art.-Nr.	Beschreibung	Höhe	VE
D096	Weinglas 26cl	155mm	48
D098	Weinglas 34cl	182mm	48
D904	Champagnerglas 16cl	174mm	48

Utopia Timeless Gläser

Kristallglaswaren im Retro-Design.



Art.-Nr.	Höhe	VE
GM108	90mm	12
GM107	145mm	12

Utopia Hawaiianische Ananas-Gläser



NEU

Art.-Nr.	Beschreibung	Höhe	VE
DA139	Ananas Glas 570ml/20oz	157mm	6

Utopia Pure

Die Pure-Serie ist die perfekte Mischung aus Stil und Preis/Leistung.



Art.-Nr.	Höhe
DY272	197mm

Utopia Reserva

Konzipiert für belebte Lokale. Die dicken Wände und Stiele widerstehen Bruch und wiederholtem Geschirrspülen. Perfekt für Hotels, Catering-Unternehmen und Veranstaltungen mit hohem Aufkommen.



Art.-Nr.	Höhe	VE
DR713	205mm	24
DR717	226mm	24

Utopia Side Gläser



Art.-Nr.	Beschreibung	Höhe	VE
D931	Longdrink 290ml	160mm	48

TISCHSERVICE

RESTAURANT, BAR & HOTEL

MÖBEL

EINWEGARTIKEL & REINIGUNG

KLEIDUNG & ARBEITSSCHÜHE

KÜCHE

KÜCHENMÖBEL & TRANSPORT

GERÄTE

KÜHLEN & GEFRIEREN

TISCHSERVICE / GLASWAREN

Schott Zwiesel Bar Special

Glaswaren, die in Schlichtheit glänzen, die perfekte Mischung aus Funktionalität und Eleganz. Aus sehr starkem Tritanglas, das lange seinen Glanz behält und spülmaschinenfest ist. Ideal geeignet für klassische Lounges oder trendige Bars.



Art.-Nr.	Höhe	VE
CM942	178mm	6



Utopia Casablanca

Umfangreiche Kollektion aus vollständig verstärktem Glas mit einer klassischen zeitlosen Form. Gläser-spülmaschinen-geeignet.



Art.-Nr.	Beschreibung	Höhe	VE
E049	Tumbler 20cl	80 mm	24
E032	Whiskyglas 24cl	89 mm	48
E039	Longdrinkglas 28cl	119 mm	48
DL215	Longdrinkglas 28,5cl	140 mm	12
E036	Longdrinkglas 36cl	121 mm	48

Utopia Enoteca



Art.-Nr.	Höhe	VE
CC050	223mm	6
Y697	230mm	12
CC998	239mm	6
CC997	225mm	6

Utopia Imperial Plus

Gehärtetes Glas, das gut aussieht und mehr hergibt. Die Gläser sind schlagfest und bieten das perfekte Gleichgewicht zwischen Stil und Substanz. Die Gläser sind spülmaschinenfest, mit CE-Kennzeichnung erhältlich und eignen sich perfekt für jeden belebten Veranstaltungsort.



Art.-Nr.	Höhe	VE
DR697	195mm	12
DR699	195mm	24

Utopia Tahiti Longdrinkgläser

Bringen Sie frischen Wind auf Ihrer Getränkekarte mit den außergewöhnlichen, gläser-spülmaschinen-geeigneten Tiki-Longdrinkgläsern.



Art.-Nr.	Beschreibung	Höhe	VE
CW815	Klar 45cl	168 mm	6
CW816	Onyx 45cl	168 mm	6
CW817	Rauch 45cl	168 mm	6

Schott Zwiesel Pure



Art.-Nr.	Beschreibung	Höhe	VE
GD902	Wein 300ml	220mm	6
GD901	Wein 408ml	232mm	6
GD900	Wein 550ml	244mm	6

Art.-Nr.	Beschreibung	Höhe	VE
GD903	Champagne 215ml	252mm	6
GD908	Whisky 389ml	90mm	6

Utopia Schnapsgläser

Schnapsgläser für verschiedene Kurze. Gläser-spülmaschinen-geeignet.



Art.-Nr.	Beschreibung	Höhe	VE
CB866	Schnapsglas 4cl	55 mm	12
D894	Schnapsglas 3cl	70 mm	12

Utopia Biergläser

Traditionell gestaltete Biergläser, perfekt für Craft Beer, echte Biere und alle Biersorten.

- Spülmaschinenfest
- Robust und widerstandsfähig
- Klassischer und traditioneller Stil

NEU



Art.-Nr.	Beschreibung	Höhe	VE
CW044	660ml	150mm	12
DY276	570ml	125mm	24
CW069	570ml CE-Kennzeichnung	160mm	6

Art.-Nr.	Beschreibung	Höhe	VE
CY329	570ml	208mm	12
CW072	380ml CE-gekennzeichnet	190mm	24



Luigi Bormioli Italy Bodega Tumbler

Tumbler können vielfältig eingesetzt werden und eignen sich sowohl ausgezeichnet für Säfte als auch für Longdrinks oder Bier.



Art.-Nr.	Höhe	VE
FB922	60 mm	36
FB923	90 mm	12
FB924	120 mm	12

Duralex Gigogne Gläser

Tumbler aus verstärktem Glas in einem klassischen runden Design. Geeignet für die Gläserpülmaschine und Mikrowelle.



Art.-Nr.	Beschreibung	Höhe	VE
GG910	9cl	61 mm	6
GG911	16cl	69 mm	6
GG912	22cl	77 mm	6

Duralex Provence Tumbler

Bestseller-Serie mit renommierter Duralex-Stärke. Gläserpülmaschinengeeignet.



Art.-Nr.	Beschreibung	Höhe	VE
P259	22cl	90 mm	6
P260	25cl	98 mm	6

Olympia Henkelkrüge

Henkelkrug im Weckglasstil. Ideal zum Servieren von Cocktails, Limonade oder Bier. Schraubdeckel separat erhältlich.



Art.-Nr.	Beschreibung	Höhe	VE
CE678	Henkelkrug 45cl	132 mm	12

Libbey Teardrop

Stilvolles Glas für Bars, Restaurants und Catering. Garantie gegen Absplittern des Randes. Gläserpülmaschinengeeignet.



Art.-Nr.	Beschreibung	Höhe	VE
DT579	Bierglas 43,6cl	180mm	12

Duralex Picardie Tumbler

Verstärkte, langlebige Trinkgläser. Geeignet für die Gläserpülmaschine und Mikrowelle.



Art.-Nr.	Beschreibung	Höhe	VE
GG900	9cl	67 mm	6
GG901	13cl	72 mm	6
GG903	22cl	84 mm	6
GG904	25cl	90 mm	6
GG905	31cl	94 mm	6
GG906	36cl	124 mm	6

Duralex Stapelbare Tumbler

Leicht zu lagernde Tumbler mit renommierter Duralex-Stärke. Gläserpülmaschinengeeignet.



Art.-Nr.	Beschreibung	Höhe	VE
S078	20cl	86 mm	6

Olympia Einmachglas Trinkgläser

Glasbecher, auch Einmachgläser genannt, im Retro-Stil. Mit der Prägung "Refreshing Ice Cold Drink". Glasscheibe beständig.



Art.-Nr.	Beschreibung	Höhe	VE
CM698	450ml Mit Text	132mm	12

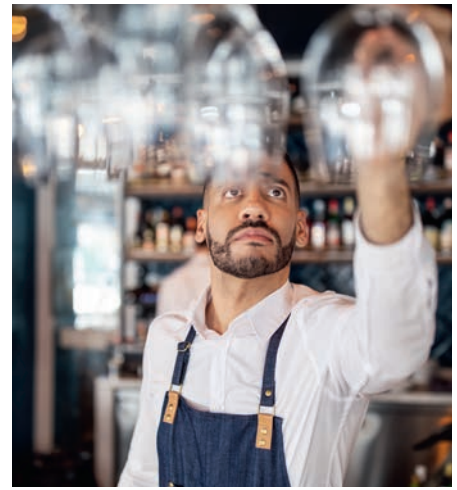

Luigi Bormioli Italy Ypsilon Tumbler und Karaffen



Art.-Nr.	Beschreibung	Höhe	VE
FB925	1L	320 mm	6
FB926	0,5L	255 mm	6
FB927	0,25L	280 mm	12
FB928	30,8cl	160 mm	6

Artis Mini Milchflaschen

Mini-Milchflaschengläser, ideal für Erfrischungsgetränke, Cocktails oder Kindergetränke.



Art.-Nr.	Beschreibung	VE
GL160	155ml	18
CL141	200ml	12
GL162	Deckel für GL160	18



TISCHSERVICE

RESTAURANT, BAR & HOTEL

MÖBEL

EINWEGARTIKEL & REINIGUNG

KLEIDUNG & ARBEITSSCHUHE

KÜCHE

KÜCHENMÖBEL & TRANSPORT

GERÄTE

KÜHLEN & GEFRIEREN

TISCHSERVICE / GLASWAREN

Olympia Glaskannen

Glaskanne im traditionellen Design. Geschirrspülergeeignet.



Art.-Nr.	Beschreibung	Höhe	VE
GM575	0,5L	145 mm	6
GF923	1L	197 mm	6

Olympia Kristallon Polycarbonatkrüge

Langlebige Krüge für den allgemeinen Cateringgebrauch, drinnen oder draußen.



Art.-Nr.	Beschreibung	Höhe
J900	0,9L	159 mm
J902	0,9L geeicht	159 mm
J906		
J904	1,4L	190 mm

Olympia Kristallon Polycarbonatkrug

Strapazierfähiger Krug mit tropfsicherem Ausguss und Eislippe. Spülmaschinengeeignet.



Art.-Nr.	Beschreibung	Höhe
CF749	1,4L	200 mm

Olympia Mixglas

Mit Ausgießer für tropffreies Gießen.



Art.-Nr.	Beschreibung
CN610	57cl

Olympia Kristallon Polycarbonatkrug

Strapazierfähiges Polycarbonat mit tropffreiem Ausguss und Eislippe. Geschirrspülergeeignet.



Art.-Nr.	Beschreibung	Höhe
D838	1,8L	204 mm

Olympia Gewellte Glasskrüge

Der eng anliegende Deckel schützt vor Leckagen. Ideal für kommerzielle Nutzung. Gläserpülmaschinengeeignet.



Art.-Nr.	Beschreibung	Höhe	VE
GF922	1L	243 mm	6

Utopia Karaffe



Art.-Nr.	Beschreibung	Höhe	VE
CY408	1L	262mm	6

Olympia Wasserflaschen aus Glas

Glasflaschen mit Bügelverschluss, perfekt für einen attraktiven Tischservice. Gläserpülmaschinengeeignet.



Art.-Nr.	Beschreibung	Höhe	VE
GG929	0,52L	273 mm	6
GG930	1,2L	320 mm	6

Olympia Glaskaraffen

Multifunktionelle Glaskaraffen. Gläserpülmaschinengeeignet.



Art.-Nr.	Beschreibung	Höhe	VE
GM583	0,5L	200 mm	6
GG928	1L	275 mm	6

Arcoroc Weinkaraffen

Stilvolle und vielseitige Weinkaraffen. Gläserpülmaschinengeeignet.



Art.-Nr.	Beschreibung	Höhe	VE
DP103	0,5L	163mm	12
DP104	1L	203mm	6

Olympia Dekanter

Handgeblasene Dekanter für Wein am Tisch.



Art.-Nr.	Beschreibung	Höhe
CN609	75cl	225 mm

Artis Wasserflaschen aus Glas

Wasserflasche mit Bügelverschluss, ideal zum Servieren von Wasser am Tisch oder zum Platzieren auf der Theke.



Art.-Nr.	Beschreibung	Höhe	VE
CF730	1L	340 mm	6

Aps Polycarbonat Karaffe mit Deckel

Ideal für Säfte und Frühstücksbuffets. Transparente bruchsichere Karaffe. Temperaturbeständig von -30°C bis 120°C.



Art.-Nr.	Beschreibung	Höhe
CB795	1,6L	320 mm

Camwear Krug aus Polycarbonat

1L Krug aus sehr starkem Camwear Polycarbonat.



NEU

Art.-Nr.	Beschreibung	Höhe
CJ670	1 Liter	168,4mm

Utopia Wasser-/Weinkrüge

Klassisch und einfach konzipierte Kannen.



NEU

Art.-Nr.	Beschreibung	Höhe	VE
E069	1L	200mm	6

Arcoroc Wasser-/Weinkrüge

Klassische funktionelle Krüge. Gläserpülmaschinengeeignet.



Art.-Nr.	Beschreibung	Höhe	VE
CH988	1,3L	217 mm	6

Cambro Transparenter Kunststoffkrug

Leicht und langlebig, perfekte Alternative zu Glas.

- Spülmaschinenfest
- Hochtransparentes Material
- BPA-frei

NEU



Art.-Nr.	Beschreibung	Höhe
CJ668	1,42 l	201,7mm

Cambro Camlitter Kunststoffkaraffen

Transparente Karaffen aus bruchfestem CamView-Material. Abdeckung enthalten.

NEU



Art.-Nr.	Beschreibung	Höhe
CJ649	0,5 l	198,6mm
CJ664	1L	246,1mm

Aps Acrylkrug mit Eiseinsatz

Langlebige, stoß- und kratzefeste Karaffe mit Eiseinsatz um Getränke unverdünnt zu lassen.



Art.-Nr.	Beschreibung	Höhe
U221	3L	290 mm

Araven SAN-Krug mit Deckel

Rechteckige Form mit Deckel, ideal zur Aufbewahrung von Flüssigkeiten in Kühlschränken. Gläserpülmaschinengeeignet.



Art.-Nr.	Beschreibung	Höhe
J283	2L	260 mm

Cambro Colorware Tumbler



Art.-Nr.	Beschreibung	Höhe	VE
CR036	Rubinrot 48,5cl	146 mm	72

Cambro Colorware Becher



Art.-Nr.	Beschreibung	Höhe	VE
CP417	Transparent 65cl	165 mm	72
CP418	Transparent 29cl	111 mm	72

Kristallon Becher aus Polycarbonat

Praktisch unzerbrechliches Geschirr für den regelmäßigen Gebrauch in Schulen, Gefängnissen, Krankenhäusern, Outdoor-Aktivitäten und anderen Umgebungen.

Nicht für Temperaturen über 75°C (direkte Hitzeeinwirkung) geeignet. Keine scheuernden Reinigungsmittel für Polycarbonatartikel verwenden. Für die Reinigung in der Spülmaschine muss das Spülmittel korrekt dosiert werden.



NEU

Art.-Nr.	Beschreibung	VE
DY790	Becher 390ml	12
DY792	Becher 250ml	12
DY793	Becher 200ml	12
DY794	Schuss 40ml	12



TISCHSERVICE

RESTAURANT, BAR & HOTEL

MÖBEL

EINWEGARTIKEL & REINIGUNG

KLEIDUNG & ARBEITSSCHUHE

KÜCHE

KÜCHENMÖBEL & TRANSPORT

GERÄTE

KÜHLEN & GEFRIEREN

TISCHSERVICE / GLASWAREN

Olympia Kristallon Polycarbonat Weingläser

Ideal für Veranstaltungen im Freien, Hochzeiten und Cafés. Geschirrspülergeeignet und bruchfest.



Art.-Nr.	Beschreibung	Höhe	VE
DS130	Weingläser 30cl	190 mm	12
DS131	Martini Gläser 30cl	170 mm	12
DS132	Margarita Gläser 33cl	172 mm	12

Bbp Wein- und Sektgläser

Das langlebige Polycarbonat bietet eine attraktive und sichere Alternative zu Glas. Gläserspülmaschinengeeignet. Lebenszyklus ca. 500 Spülgänge.



Art.-Nr.	Beschreibung	Höhe	VE
CG299	Weinglas 31cl	188 mm	12
CG945	Champagnerglas 20cl	219 mm	12

Olympia Polycarbonat Hurricane Gläser



Art.-Nr.	Höhe	VE
CY233	203mm	24

Olympia Kristallon Polycarbonat Tumbler

Gläserspülmaschinengeeignet.



Art.-Nr.	Beschreibung	Höhe	VE
K577	25,5cl	100 mm	12

Bbp Longdrinkgläser

Langlebiges Polycarbonat bietet eine attraktive und sichere Alternative zu Glas. Ideal für Außenveranstaltungen. Geschirrspülergeeignet. Lebenszyklus ca. 500 Spülgänge.



Art.-Nr.	Beschreibung	Höhe	VE
U405	Longdrinkglas 34cl	145 mm	48

Bbp Polycarbonat Tumbler

Langlebiges Polycarbonat. Gläserspülmaschinengeeignet. Lebenszyklus ca. 500 Spülgänge.



Art.-Nr.	Beschreibung	Höhe	VE
CG951	Tumbler 25,5cl	89 mm	36

Olympia Kristallon Transparente Tumbler

Gläser aus Polycarbonat mit gutem Preis-Leistungs-Verhältnis. Stapelbar und spülmaschinenfest.



Art.-Nr.	Beschreibung	Höhe	VE
DP239	14,2cl	83 mm	12

Cambro Colorware Becher

Starke SAN-Kunststoffbecher.



NEU

Art.-Nr.	Beschreibung	Höhe
CJ653	230ml	100,1mm
CJ656	350ml	128mm

Bbp Gläser aus Polycarbonat

Langlebiges Polycarbonat. Gläserspülmaschinengeeignet. Lebenszyklus ca. 500 Spülgänge.



Art.-Nr.	Beschreibung	Höhe	VE
U406	Whiskyglas 25,5cl	90 mm	36
U407	Longdrinkglas 28,5cl	120 mm	36

Roltex Kunststoff Weingläser

Aus BPA-freiem Kunststoff. Leichtgewichtig, stapelbar und schwer zu zerbrechen. Geeignet für Mikrowelle und Spülmaschine.



Art.-Nr.	Beschreibung	Höhe
DA896	31cl	210 mm
DA898	22cl	106 mm

Roltex Biergläser aus Kunststoff

Langlebige Biergläser aus leichtem und strapazierfähigem Kunststoff. Einzeln verkauft.



Art.-Nr.	Beschreibung	Höhe
DB644	30cl	145 mm
DB645	25cl	133 mm

Olympia Kristallon Dessertgläser aus Polycarbonat

Geeignet für jeden Anlass.
Lebenszyklus ca. 500 Spülgänge.



Art.-Nr.	Beschreibung	Höhe	VE
J911	Sorbet Dessertschale 16,5cl	59 mm	12
J916	Knickerbocker Glory Eisgläser 31cl	224 mm	1

Utopia Amerikanische Dessertgläser

Klassische Dessertgläser im Retrolook.
Pressglaskonstruktion. Geschirrspülergeeignet.



NEU

Art.-Nr.	Beschreibung	Höhe	VE
E004	Niedrig 30cl	107mm	24

Utopia Saxon Eisbecher



Art.-Nr.	Beschreibung	Höhe	VE
E020	26cl	81 mm	24

Kristallon Gläser aus Polycarbonat

Nicht für Temperaturen über 75°C (direkte Hitzeeinwirkung) geeignet. Keine scheuernden Reinigungsmittel für Polycarbonatartikel verwenden. Für die Reinigung in der Spülmaschine muss das Spülmittel korrekt dosiert werden.



Art.-Nr.	Beschreibung	VE
DY793	Becher 200ml	12

Kristallon Becher aus Polycarbonat

Nicht für Temperaturen über 75°C (direkte Hitzeeinwirkung) geeignet. Keine scheuernden Reinigungsmittel für Polycarbonatartikel verwenden. Für die Reinigung in der Spülmaschine muss das Spülmittel korrekt dosiert werden.



Art.-Nr.	Beschreibung	VE
DY790	Becher 390ml	12
DY792	Becher 250ml	12

Kristallon Stapelbare Polycarbonat-Krüge

Robuste Kannen für den allgemeinen Gebrauch. Ideal für die Gastronomie im Innen- und Außenbereich.

Nicht für Temperaturen über 75°C (direkte Hitzeeinwirkung) geeignet. Keine scheuernden Reinigungsmittel für Polycarbonatartikel verwenden. Für die Reinigung in der Spülmaschine muss das Spülmittel korrekt dosiert werden.



Art.-Nr.	Beschreibung	VE
FB890	1L	1
FB892	1,5L	1
FB891	Deckel für FB890	6
FB893	Deckel für FB892	6

Arcoroc Versatile Dessertschalen

Die Dessertschalen von Arcoroc Versatile haben eine außergewöhnliche Form mit einer schrägen Öffnung – ideal, um die Gäste Ihres gehobenen Restaurants nachhaltig zu beeindrucken.



Art.-Nr.	Beschreibung	Höhe	VE
FB914	4cl	105 mm	12
FB913	12cl	88 mm	6

Utopia Venezia Eisbecher



Art.-Nr.	Beschreibung	Höhe	VE
Y721	41cl	79 mm	24



Olympia Traditionelle Dessertgläser

Elegantes, traditionelles Design aus langlebigem Pressglas. Gläserspülmaschinengeeignet.



Art.-Nr.	Beschreibung	Höhe	VE
1 CC905	12,8cl	115 mm	6
CC906	18,5cl	135 mm	6
2 CC907	18,5cl	155 mm	6
3 CC908	32cl	135 mm	6

TISCHSERVICE

RESTAURANT, BAR & HOTEL

MÖBEL

EINWEGARTIKEL & REINIGUNG

KLEIDUNG & ARBEITSSCHUHE

KÜCHE

KÜCHENMÖBEL & TRANSPORT

GERÄTE

KÜHLEN & GEFRIEREN

TISCHSERVICE / TISCHUTENSILIEN

T & G Woodware Brotkorb

Kann als Servier- oder Brotkorb verwendet werden. Zwei abgerundete Griffe. 10(H) x 31(B) x 18(T)cm.



Art.-Nr.	Beschreibung
DL146	Akazienholz

Olympia Servierbrett Akazienholz Wellenform

Rustikales Akazienholzbrett mit wellenförmigem Rand und Lederschlaufe.



Art.-Nr.	Beschreibung
GM263	1,5(H) x 30,5(B) x 21,5(T)cm
GM264	1,5(H) x 35,5(B) x 25(T)cm

Olympia Rechteckige Holzbretter

Rechteckiges Eichenbrett mit einer rustikal geölten Oberfläche. Ausgestattet mit Lederschlaufe.



Art.-Nr.	Beschreibung
1 GM309	1,5(H) x 11,5(B) x 40(T)cm
2 GM261	1,5(H) x 35(B) x 26(T)cm

Olympia Servierplatten aus Schiefer

Dunkle Schieferplatten, die mit einem klaren Lack versiegelt sind, für eine auffällige Servieroption. Wasserdicht, öl- und flüssigkeitsabweisend.

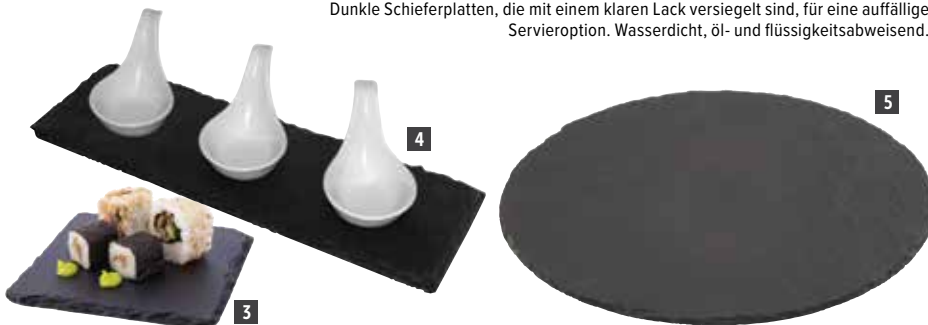

Art.-Nr.	Beschreibung	VE
3 CK409	Quadratisch 13(B) x 13(T)cm	4
4 CK408	Rechteckig 30(L) x 10(B)cm	4
5 GF316	Rund 33(Ø)cm	

Spezifikation
CK409 Größe (cm): 13(B) x 13(T).
CK408 Größe (cm): 30(L) x 10(B).
GF316 Größe (cm): 33(Ø). Gewicht 1,26kg.

Aps Schieferplatte mit Glaslocke

Kleine Schieferplatte mit Glaslocke für eine schöne Präsentation von Butter, Pastete oder anderen kleinen Portionen. Geeignet für Kühl- und Gefrierschrank.



Art.-Nr.	Beschreibung
GH408	10,5(Ø)cm

Olympia Servierbrett Akazienholz

Rundes Akazienholzbrett mit sichtbarer Maserung für eine attraktive Tischpräsentation. Ausgestattet mit Lederschlaufe.



Art.-Nr.	Beschreibung
GM308	1,5(H) x 33(Ø)cm
GM262	1,5(H) x 35,5(Ø)cm



Olympia Rechteckige Holzbretter

Rechteckiges Eichenbrett ausgestattet mit einer rustikal geölten Oberfläche. Ausgestattet mit Lederschlaufe.



Art.-Nr.	Beschreibung
GM260	1,5(H) x 23(B) x 23(T)cm

T & G Woodware Steakbretter

Bretter aus Akazienholz. Können sowohl zur Präsentation als auch zur Zubereitung genutzt werden.



Art.-Nr.	Beschreibung
DF054	2,5(H) x 26(B) x 19(T)cm
DF055	2,5(H) x 42(B) x 23(T)cm

Aps Weckgläser

Gläser im Weckglasstil zur attraktiven Präsentation von Vorspeisen, Soßen und Desserts. Geschirrspülergeeignet und mit Deckel geliefert.



Art.-Nr.	Beschreibung	VE
GH386	8cl	12
GH387	14cl	12
GH388	16cl	12
GH389	Einkochringe	10
GH390	Einweck-Klammern	8

Olympia Servierbretter Eschenholz

Rustikale Servierbretter für Brot, Käse und Wurstwaren.



Art.-Nr.	Beschreibung
CN571	1,5(H) x 44(L) x 25(B)cm

Olympia Abgerundete Servierbretter aus Holz

Moderne Präsentationsbretter im Gastropubstil mit Aussparung für 7cm große Auflaufförmchen. 2,5(H) x 34(B) x 24(T)cm



Art.-Nr.	Beschreibung
DP156	Akazienholz 2,5(H) x 34(B) x 24(T)cm
W435	Auflaufförmchen 7(Ø)cm



Olympia Steakbretter aus Holz

Rustikale Steakbretter aus Holz. Klein: 26(B) x 19(T)cm. Groß: 31(B) x 24(T)cm. Erhältlich mit oder ohne Aussparung für Dipschälchen.



Art.-Nr.	Beschreibung
DP138	Akazienbrett 26(B) x 19(T)cm
DP139	Akazienbrett mit Aussparung 31(B) x 24(T)cm
W435	Auflaufförmchen 7(Ø)cm



Olympia Bambusbretter

Steakbretter hergestellt aus nachhaltigem Bambus.



Art.-Nr.	Beschreibung
GF205	26(B) x 19(T)cm
GF206	31(B) x 24(T)cm
W435	Auflaufförmchen 7(Ø)cm



Olympia Servierbretter für Auflaufförmchen / Dipschälchen

Doppelseitig mit einer komplett glatten Seite und einer Seite mit Aussparungen für zwei oder drei Auflaufförmchen. Perfekt für Tapas oder kleine Gerichte.



Art.-Nr.	Beschreibung
1 GF207	2 Aussparungen für Auflaufformen bis zu 13,4(Ø)cm
2 GF208	3 Aussparungen für Auflaufformen bis zu 9,5(Ø)cm
3 CD741	3(H) x 13,4(Ø)cm Rustikal
4 DK822	4,5(H) x 9,5(Ø)cm Rustikal

Spezifikation
GF207 Größe (cm): 1,2(H) x 18(B) x 41,5(L).
GF208 Größe (cm): 1,6(H) x 14(B) x 48(L).



TISCHSERVICE / TISCHUTENSILIEN

Gusseiserne Pfannen & Untersetzer

OLYMPIA

Die gusseisernen Pfannen mit Holzuntersetzer von Olympia eignen sich hervorragend um Gerichte direkt aus dem Ofen auf den Tisch zu servieren. Ideal für die Präsentation von Steaks, Garnelen und authentisch indischen Gerichten. Unter-setzer wählbar aus dunklem Holz oder hellem Heveaholz.

Olympia Servierpfanne mit Stiel

Servierpfanne und Untersetzer separat erhältlich.



Art.-Nr.	Beschreibung
GJ553	Servierpfanne 11,5(Ø)cm
GJ552	Unter-setzer aus Gummibaumholz

Olympia Servierpfanne mit Griffen

Servierpfanne und Untersetzer separat erhältlich.



Art.-Nr.	Beschreibung
GJ554	Servierpfanne 18(Ø)cm
GJ555	Unter-setzer aus Gummibaumholz

Olympia Ovale Servierpfannen

Servierpfanne mit abnehmbarem Stiel. Unter-setzer separat erhältlich.



Art.-Nr.	Beschreibung
GG133	Servierpfanne 24(B) x 14(T)cm
GG135	Unter-setzer aus Gummibaumholz für GG133

Olympia Gusseiserne Servierpfannen

Sehr beanspruchbare gusseiserne Servierpfannen mit dunklem Holzboden und abnehmbaren Griffen. Ideal zum Servieren brutzelnder Gerichte direkt aus dem Ofen. Lieferung inklusive Unter-setzer.



Art.-Nr.	Beschreibung
F464	24(B) x 14(T)cm
CC310	28(B) x 19(T)cm

Olympia Gusseiserne Servierpfannen

Sehr beanspruchbare gusseiserne Servierpfannen mit dunklem Holzboden und abnehmbaren Griffen. Ideal zum Servieren brutzelnder Gerichte direkt aus dem Ofen. Lieferung inklusive Unter-setzer.



Art.-Nr.	Beschreibung
CC311	Rund 22(Ø)cm
GJ556	Ersatz-Pfanne 22(Ø)cm

Olympia Servierschalen

Bambusbasis für Schieferplatten, mit 7cm Aussparung für Auflaufförmchen. Ideal zum Servieren von kleinen Gerichten mit Soßen oder Dips.

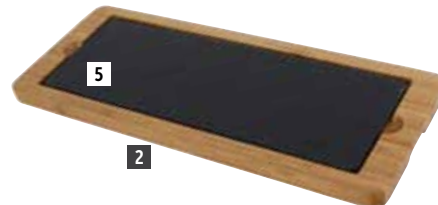
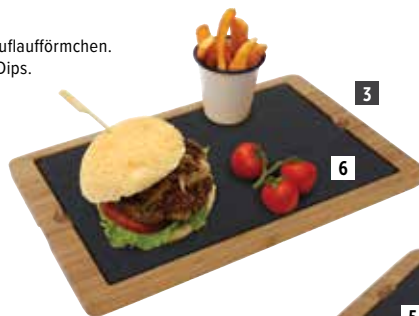

Art.-Nr.	Beschreibung
1 GM257	Bambustablett 24(B) x 16(T)cm für CK409
2 GM258	Bambustablett 33(B) x 13(T)cm für CM062
3 CM061	Bambustablett 33(B) x 21(T)cm für CM063
4 CK409	Schieferplatte 13(B) x 13(T)cm für GM257
5 CM062	Schieferplatte 28(B) x 10(T)cm für GM258
6 CM063	Schieferplatte 28(B) x 18(T)cm für CM061

Olympia Muscheltöpfe

Schwarzer Topf mit Griffen und Edelstahlrand, direkt vom Ofen auf den Tisch. Deckel kann zur Entsorgung von Muschelschalen verwendet werden.



Art.-Nr.	Beschreibung
CF269	14(Ø)cm für Portionen bis 0,5kg
CD678	20(Ø)cm für Portionen bis 1kg
1 U264	22(Ø)cm für Portionen bis 1,5kg

Vogue Mini Edelstahl Sauteuse

Mini-Pfanne geeignet für alle Hitzequellen außer Induktionsherd. Aus Edelstahl mit Aluminium Zwischenlage. Gleichmäßiges Erhitzen.



Art.-Nr.	Beschreibung
2 GG760	Saucentopf 8,5(Ø)cm
3 GG027	Bratpfanne 10(Ø)cm
GG025	Saucentopf 9(Ø)cm

Olympia Tapas Minitöpfe

Eine lebhaft neue Serie von farbigen Porzellantöpfen für verschiedenste Einsatzbereiche. Schöne Präsentationslinie. Noch mehr Stil verspricht die Kombination mit Holzbrettchen.



Art.-Nr.	Beschreibung	VE
DK820	14,2cl	4

Olympia Servierschalen mit flachem Boden

Edelstahl, ideal zum Servieren von Balti Gerichten.



Art.-Nr.	Beschreibung
F469	15,4(Ø)cm
F470	16(Ø)cm
F471	23(Ø)cm

Olympia Gewürzbehälter Akazienholz

Attraktives Gewürztablett aus Akazienholz, perfekt zum Servieren von Gewürzen oder Dips auf dem Tisch. Drei Aussparungen für Olympia-Auflaufförmchen U177 (separat erhältlich).



Art.-Nr.	Beschreibung	VE
GH308	Tablett 27(B) x 10(T)cm	1
U177	Moderne Auflaufförmchen 8(Ø)cm	12

Vogue Mini Triwall Kupfertöpfe

Minitöpfe geeignet für alle Hitzequellen außer Induktionsherd. Aus Edelstahl mit Aluminium Zwischenlage. Außenseite aus Kupfer mit kaltbleibenden Handgriffen. Geschirrspülgeeignet.



Art.-Nr.	Beschreibung
4 GG761	Saucentopf 8,5(Ø)cm
5 GG756	Stieltopf 9(Ø)cm

Vogue Minitöpfe

Gusseisernes Geschirr hält Speisen länger warm. Emailierte Innen- und Außenseite. Alle Größen sind Innenmaße. Nicht für den Geschirrspüler geeignet.



Spezifikation
Y259 Kapazität: 24cl. Größe (cm): 7,5(H) x 10(Ø).
Y264 Kapazität: 31,5cl. Größe (cm): innen: 4,5(H) x 8,4(B) x 11,3(L), außen: 4,9(H) x 9,4(B) x 15,5(L).

Art.-Nr.	Beschreibung
Y259	Rund 7,5(H) x 10(Ø)cm
Y264	Oval 8,4(B) x 11,3(L)cm

Verzierte Camembertbackform

Wunderschön verzierter Porzellanbehälter zum Aufbewahren und Backen von Camembert. Geschirrspüler-, ofen-, gefrier- und mikrowellengeeignet. Mit Anleitung und Rezepten.



Art.-Nr.	Beschreibung
GC682	35cl 11,5cm

TISCHSERVICE / TISCHUTENSILIEN

Olympia Serviereimer

Moderne Serviereimer, ideal zum Servieren von Pommes, Calamari oder Hühnchen. Mit Wachspapier auslegen für einen Gastropub-Look.



Art.-Nr.	Beschreibung
DM214	8(H) x 15(Ø)cm
DM209	11,5(H) x 9,5(Ø)cm
CN520	13,5(H) x 24,5(B) x 17,5(T)cm

Olympia Auflaufförmchen

Hochwertige, traditionelle Ofenformen für „aus dem Ofen auf den Tisch“-Gerichte. Langlebig und absplitterfrei. Ofen-, mikrowellen-, gefrierer- und geschirrspülgerecht.



Art.-Nr.	Beschreibung	VE
W435	7(Ø)cm	12
W414	8(Ø)cm	12
W432	8,5(Ø)cm	12

Olympia Frittierkörbchen

Frittierkörbchen aus Edelstahl mit Griffen. Ideal zum Servieren von Beilagen oder Fingerfood in einem einzigartigen Stil. Geschirrspülgerecht.



Art.-Nr.	Beschreibung
CE148	Rund mit Stiel 8(H) x 8(Ø)cm
GG875	Rund mit Stiel 8(H) x 9,5(Ø)cm
GG866	Quadratisch mit Stiel 8(H) x 10(B) x 8(T)cm
GG867	Quadratisch mit Stiel 8(H) x 12(B) x 10(T)cm
GG869	Rechteckig mit Stiel 4,5(H) x 26(B) x 13(T)cm

Olympia Serviereimer

Moderner Serviereimer, ideal zum Aufbewahren von Besteck und Gewürzen oder zum Servieren von Pommes. Nutzen Sie Wachspapier für einen Retro-Look.



Art.-Nr.	Beschreibung
GF246	7,2(H) x 8(Ø)cm
GF247	13,2(H) x 13,5(Ø)cm

Olympia Moderne Auflaufförmchen

Reinweißes Porzellan mit klaren, geradlinigen Rändern für einen modernen Look.



Art.-Nr.	Beschreibung	VE
U195	7(Ø)cm	12
U177	8(Ø)cm	12
U176	9(Ø)cm	12

Wachspapier

Wachspapier zum Einwickeln von Fast Food oder als Einlage in Körbchen, um Fettflecken zu verhindern.



Art.-Nr.	Beschreibung	VE
GF036	Mit Zeitungsdruck 27(B) x 42(L)cm	500
GF037	Ohne Aufdruck 25,5(B) x 40,6(L)cm	500

Olympia Servierbecher

Edelstahlbecher für Pommes. 8,5(H)cm.



Art.-Nr.	Beschreibung
DM210	Servierbecher 8,5(H) x 8,5(Ø)cm

Olympia Serviereimer Edelstahl

Edelstahleimer mit Henkel. Mit Pommes gefüllt vermittelt er ein schönes Bistroambiente.



Art.-Nr.	Beschreibung
CT537	10(H) x 10,5(Ø)cm

Fiesta Recyclable Einweg-Dressingbecher

Wachspapier.



Art.-Nr.	Beschreibung	VE
CB612	2,8cl	250
T181	5,9cl	250
CB613	11,2cl	250

T & G Woodware Tischbutler

Ein stilvoller Tischbutler aus Akazienholz für die individuelle Präsentation von Besteck und Gewürzen mit traditionellem Druck auf der einen Seite und einer Tafel auf der anderen Seite.



Art.-Nr.	Beschreibung
CL179	14(H) x 17(B) x 27(T)cm

Olympia Gewürzhalter

Zutatenhalter für Soßenflaschen für einen einfachen und schnellen Tischservice.

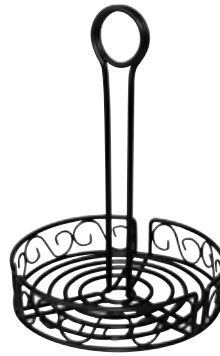

Art.-Nr.	Beschreibung
GM245	23,5(H) x 19,5(Ø)cm

Olympia Soßenschälchen aus Edelstahl

Eine stilvolle und moderne Präsentation von Soßen und Gewürzen auf dem Tisch.



Art.-Nr.	Beschreibung	VE
GG877	4,5cl	12
GG878	7cl	12
GG879	11,5cl	12
CD478	23cl	12

Olympia Milchkannen

Milchkannen im Miniformat aus Edelstahl - eine Alternative zum Servieren von Soßen oder Kaffeemilch.



Art.-Nr.	Beschreibung
CL203	6cl
CL209	12,5cl

Olympia Pommesstüthenhalter

Edelstahlständer, ideal zum Servieren von Pommes Frites. Geschirrspülergeeignet.



Art.-Nr.	Beschreibung	VE
CL319	Pommesstüthenhalter 17,5(H) x 11,5(Ø)cm	1
H980	Pommesstüthenhalter 17,5(H) x 11,5(Ø)cm	1
GF037	Ohne Aufdruck 25,5(B) x 40,6(L)cm	500

Olympia 'Blehbüchsen' als Servierschalen

Büchsen aus galvanisiertem Stahl für Pommes Frites und andere Beilagen. Sehr praktisch, um Portionen gut abzumessen. Kann auch als Besteckbehälter genutzt werden. 11(H) x 9(Ø)cm.



Art.-Nr.	Beschreibung
CP497	Silberfarbig
CP498	Schwarz

Olympia Besteckbecher

Galvanisierter Besteckbecher für den Tischbutler GM296. Ideal für den Außenbereich.



Art.-Nr.	Beschreibung
CR971	15(H) x 11(Ø)cm

Vogue Quetschflaschen mit Kappe

Quetschflasche mit Kappe für gleichmäßige Dosierung von Soßen. Kapazität 34cl.



Art.-Nr.	Beschreibung
GF250	Klar

Olympia Behälter Eichenholz

Um Gewürze, Soßen, Servietten und Besteck beieinander zu halten. Mit dem Aufdruck: 'Fresh Quality Food. Sauces, Condiments, Relish'.



Art.-Nr.	Beschreibung
CN517	13,5(H) x 23(B) x 14,5(T)cm

T & G Woodware Tischbehälter

Tischgefäß für die Aufbewahrung von Rührstäbchen, Zuckertüten und Teebeutel.



Spezifikation
CB291 Größe (cm): 10(H) x 10(B) x 10(T).

Art.-Nr.	Beschreibung
CB291	Quadratisch

Olympia Galvanisierter Tischbutler

Galvanisierter Tischbutler mit Griff für Soßenflaschen, Besteck und Servietten.



Art.-Nr.	Beschreibung
GM296	18(H) x 15,5(B) x 13,5(T)cm

T & G Woodware Gewürzbehälter

Behälter mit zwei Fächern und Tragegriff. 18(H) x 17,9(B) x 25(T)cm.



Art.-Nr.	Beschreibung
DL148	Akazienholz

TISCHSERVICE / TISCHUTENSILIEN

Utopia Große Schüttflaschen

Schüttflaschen mit Deckel. 12,5(H) x 6,5(Ø)cm.



NEU

Art.-Nr.	Beschreibung	VE
P203	14,2cl	12

Salz- und Essigspender

Salz- und Essigstreuer aus Kunststoff mit großem Fassungsvermögen. Reservedeckel separat erhältlich. S469: 13,5(H) x 7,5(Ø)cm, S471: 17,5(H) x 7,5(Ø)cm.



NEU

Art.-Nr.	Beschreibung
S469	Salz

Olympia Besteckbehälter mit Tafel

Besteckbehälter mit Tafel an einer Seite für Tischnummern etc. Herausnehmbare Trennwände machen diesen Artikel vielseitig.



Art.-Nr.	Beschreibung
GM243	15(H) x 21(B) x 16(T)cm

Aps Öl- und Essigset mit Ständer

Edelsthalter mit schwarzem Kunststoffsockel. Essig- und Ölflaschen mit Edelstahldeckel. Ersatzflaschen sind separat erhältlich.



Art.-Nr.	Beschreibung
CF296	Öl- und Essigset mit Ständer
CF297	Menagenset 5-teilig

Olympia Rustikaler Gewürzbehälter

Holzbehälter mit Handgriff für eine attraktive Präsentation, Transport und Aufbewahrungen von Gewürzen und Besteck.



Art.-Nr.	Beschreibung
GH309	24(H) x 23(B) x 10(T)cm

Olympia Olivenölfflaschen

Glasflasche, ideal für Olivenöl und Soßen. Ausgestattet mit verschließbarem Ausgießer. Gläserpülmaschinegeeignet.



Spezifikation
GM253 Größe (cm): 26(H) x 5(B) x 5(T).
GG927 Größe (cm): 30,5(H) x 5,7(B) x 5,7(T). Gewicht: 0,4kg.

Art.-Nr.	Beschreibung	VE
GM253	25cl	6
GG927	0,5L	6

Olympia Öl-/Essigflaschen

Öl-/Essigflaschen aus Glas mit verchromtem Deckel zum Gebrauch mit Menage oder Tischorganizer. 15x5cm



Spezifikation
CE329 Größe (cm): 14,7(H) x 5,3(Ø).

Art.-Nr.	Beschreibung	VE
CE329	14,2cl	12

Comas 2-teiliges Menage Set

2-teiliges Set mit Edelstahlständer und zwei Flaschen für Öl und Essig.



Art.-Nr.	Beschreibung
DY415	2-teiliges Set

Comas 3-teiliges Menage Set

3-teiliges Set, inklusive Edelstahlständer, schwarzem Kunststoffboden, Salz- und Pfefferstreuer, sowie einem Glasbehälter für Senf. Ausgestattet mit Edelstahldeckeln.



Art.-Nr.	Beschreibung
DY414	3-teiliges Set

Comas 4-teiliges Menage Set

4-teiliges Set, inklusive Edelstahlständer mit schwarzem Kunststoffboden, Salz- und Pfefferstreuer aus Glas, sowie Öl- und Essigflaschen. Ausgestattet mit Edelstahldeckeln.



Art.-Nr.	Beschreibung
DY416	4-teiliges Set

Olympia Salz- & Pfeffermühle aus Acryl

Kombination aus Salzstreuer und Pfeffermühle aus strapazierfähigem Acryl hergestellt. Einstellbarer Keramikmechanismus für grobes und feines Mahlen.



Art.-Nr.	Beschreibung
GM235	9(H) x 4(Ø)cm

Olympia Salz-/Pfefferstreuer Eifelturm

Transparente Glasstreuer, für die Nutzung mit Tischbutler C159. Ideal für Salz oder Pfeffer. Größe: 11,1(H) x 4,5(Ø)cm.



Art.-Nr.	Beschreibung	VE
CE325	3cl	12

Olympia Mini Salz- und Pfefferstreuer

Salz- und Pfefferstreuer aus Edelstahl.



Art.-Nr.	Beschreibung
P043	5cl

Cole & Mason Seville Streuer und Pfeffermühle

Salz und Pfeffer in einem. Langlebiger kristallklarer Acryl mit lebenslanger Garantie auf dem Mahlwerk. Mahlwerk ist einstellbar für fein bis grob.



Art.-Nr.	Beschreibung
CB043	14(H)cm

Cole & Mason Salz- und Pfeffermühlen aus Acryl

Glasklares Acryl. Lebenslange Garantie auf Mahlwerk. Mahlwerk ist einstellbar von fein bis grob. 12,5(H)cm.



Art.-Nr.	Beschreibung
CB042	Salz 12,5(H)cm
CB041	Pfeffer 12,5(H)cm

Olympia Miniatur Salz- & Pfeffermühlenset

Klares Acryl, Mühle- und Streuerset in Miniaturformat. Einstellbarer Keramikmechanismus für grobes oder feines Mahlen. Ideal für Tablettservice.



Art.-Nr.	Beschreibung
GL088	6,5(H) x 5(Ø)cm

Olympia Salz-/Pfefferstreuer

Nostalgisches Design.



Art.-Nr.	Beschreibung	VE
CE326	6cl Nostalgie	12
CE327	6cl Champignon	12

Olympia Jumbo Salz- und Pfefferstreuer

Salz- und Pfefferstreuer aus Edelstahl.



Art.-Nr.	Beschreibung
P044	14cl

Olympia Salz-/Pfefferstreuer aus Acryl



Art.-Nr.	Beschreibung
CE319	10cm Streuer

Olympia Salz- & Pfeffermühle aus Edelstahl

Mühle in einer klassischen Form aus Acryl und gebürstetem Edelstahl kann für Salz oder Pfeffer genutzt werden. Einstellbarer Keramikmechanismus für grobes und feines Mahlen.



Art.-Nr.	Beschreibung
GM233	13,5(H) x 5,5(Ø)cm

Olympia Salz- & Pfefferstreuer

9(H)cm.



Art.-Nr.	Beschreibung	VE
C213	Salz	12
C214	Pfeffer	12

Olympia Holzmöhlen

Möhlen aus Holz und Chrom in einem modernem Design und ausgestattet mit keramisches Mahlwerk. Verkauft im 2er Set.



Art.-Nr.	Beschreibung
GF258	11,5(H)cm

Cole & Mason Streuerset

Modern gerippte Salz- und Pfefferstreuer aus Acryl mit Edelstahldeckel.



Art.-Nr.	Beschreibung
CD237	5cl

Cole & Mason Salz-/Pfeffermühlen aus Acryl

Glasklares Acryl. Lebenslange Garantie auf Mahlwerk. Mahlwerk ist einstellbar von fein bis grob Mahlen. 8,5(H)cm



Art.-Nr.	Beschreibung
CB030	Salz 8,5(H)cm
CB029	Pfeffer 8,5(H)cm
GC542	Pfeffer 11,5(H)cm

Olympia Mühlen aus Acryl



Art.-Nr.	Beschreibung
CE318	Pfeffer 10,2(H)cm
CE316	Pfeffer 13,5(H)cm

Aps Salz und Pfeffer Menage

Edelstahl-Menage mit schwarzem Kunststoffboden und Salz- und Pfeffersteuer in Glasbehälter mit Edelstahl-Deckel und Drehverschluss. Ersatz-Streuer sind separat erhältlich.



Art.-Nr.	Beschreibung
CF295	Salz und Pfeffer Menage

TISCHSERVICE

RESTAURANT, BAR & HOTEL

MÖBEL

EINWEGARTIKEL & REINIGUNG

KLEIDUNG & ARBEITSSCHUHE

KÜCHE

KÜCHENMÖBEL & TRANSPORT

GERÄTE

KÜHLEN & GEFRIEREN

TISCHSERVICE / TISCHUTENSILIEN

Olympia Salz- & Pfefferset aus Holz

Set bestehend aus Pfeffermühle und Salzstreuer aus Holz mit einer stilvollen Hochglanzoberfläche. Langlebiger Keramikmechanismus für grobes oder feines Mahlen.



Art.-Nr.	Beschreibung
GL087	Schwarzes Set
GK099	Rotes Set

Olympia Holzmühen in Antikoptik

Klassische Mühlen in Antikoptik mit einstellbarem Mahlmechanismus für grobes oder feines Mahlen. Geeignet für Salz und Pfeffer. Geliefert mit zwei verschiedenen Knäufen mit 'S' und mit 'P'.



Art.-Nr.	Beschreibung
CR690	15(H)cm
CR691	22,5(H)cm
CR692	30(H)cm

Olympia Salz-/Pfeffermühlen aus dunklem Holz

Holzmühle mit 'S' und 'P' Edelstahlschraube geliefert für den Einsatz mit Salz oder Pfeffer. Starker Keramikmechanismus ist einstellbar für grobes oder feines Mahlen.



Art.-Nr.	Beschreibung
CE333	15,3(H)cm Salz/Pfeffer
CE334	20,5(H)cm Salz/Pfeffer
CE335	25,5(H)cm Salz/Pfeffer
CE336	33(H)cm Salz/Pfeffer

Peugeot Salz- & Pfeffermühlen aus dunklem Holz

Salz- und Pfeffermühlen aus Holz, mit dem weltberühmten Edelstahl-Mahlwerk mit einer unbegrenzten Garantie auf Herstellungsfehler. Voll einstellbares Mahlwerk von grob bis sehr fein.



Art.-Nr.	Beschreibung
P023	12,7(H)cm Salz
P024	12,7(H)cm Pfeffer
P025	18(H)cm Salz
P026	18(H)cm Pfeffer
P020	23(H)cm Pfeffer
P022	30(H)cm Pfeffer

Olympia Ministreuer

1,5cl Zimmerservicestreuer mit verchromter Spitze. Größe (mm): 50(H) x 30(B) x 30(T).



Art.-Nr.	Beschreibung	VE
CE328	1,5cl	12

Olympia Zuckerstreuer

Streuer mit langer Tülle die kleine Mengen Zucker auf einmal herauslässt.



Art.-Nr.	Beschreibung
CN679	17,5(H) x 7,5(Ø)cm

Olympia Mühle für Tischservice

Holzmühle im XXL-Format geeignet für Salz und Pfeffer mit Einstellung für grobes oder feines Mahlen. Keramikmechanismus.



Art.-Nr.	Beschreibung
GJ009	61(H)cm

Olympia Pfeffer- & Salzmillen

Langlebiger Keramikmechanismus und Mühlarm aus Edelstahl. 'S' und 'P' Zeichen für die Identifizierung



Art.-Nr.	Beschreibung
1 CE246	Hellbraun 8(H)cm
2 CE247	Dunkelbraun 8(H)cm

Peugeot Bistro Salz-/Pfeffermühlen

10cm Salz- und Pfeffermühlen mit Edelstahlmahlwerk für eine grobe bis sehr feine Mahlung.



Art.-Nr.	Beschreibung	Farbe
DP278	Salz 10(H)cm	Dunkelbraun
DP279	Pfeffer 10(H)cm	Dunkelbraun
GN542	Salz 10(H)cm	Schwarz
GN543	Pfeffer 10(H)cm	Schwarz

Olympia Mühlenset Kupfer und Holz

Zwei stilvolle Mühlen mit Kupferkörper in Antikoptik und Holzknäuf. Einstellbar für feines oder grobes Mahlen. Knäufe sind markiert mit S und P.



Art.-Nr.	Beschreibung	VE
CR689	15(H)cm	2

Olympia Zuckerstreuer

Glasbehälter mit 18/10 Edelstahldeckel. 14(H) x 7(Ø)cm.



Art.-Nr.	Beschreibung
C233	34cl 1x 8mm Loch
C234	34cl 1x Seitliches Loch
C235	34cl 4mm Löcher

Zitronenscheibenpresse

Edelstahl. Perfekt beim Servieren von Cocktails oder Gerichten mit Fisch und Meeresfrüchten.



Art.-Nr.	Beschreibung
P329	3,5(H) x 8,5(B) x 7(L)cm

Olympia Toasthalter

Toasthalter aus Edelstahl für 4 Scheiben ideal für den Frühstücksservice. 65 (H) x 115 (B) x 90 (T) mm.



Art.-Nr.	Beschreibung
DL239	Edelstahl

Olympia Zuckerzange

18/10 Edelstahl Zuckerzange. Geschirrspülergeeignet. 10,5(H) x 3,5(B) x 1,5(T)cm.



Art.-Nr.	Beschreibung	VE
CR563	10,5cm	1

Olympia Zuckerschälchen



Art.-Nr.	Beschreibung	VE
C250	20cl	12

Olympia Eierbecher

Edelstahl. 4,6(H) x 4,9(Ø)cm.



Art.-Nr.	Beschreibung
P330	Edelstahl

Olympia Eierbecher



Art.-Nr.	Beschreibung	VE
U814	6,8(H) x 5(Ø)cm	12

Butterdose mit Deckel

Edelstahlbehälter. 18,5(B) x 11,5(T)cm.



Art.-Nr.	Beschreibung
P334	Butterdose 23,6cl

Olympia Saucieren

Edelstahl.



Art.-Nr.	Beschreibung
J049	14,5cl
J048	27,5cl
J053	45cl

Olympia Saucieren



Art.-Nr.	Beschreibung	VE
CB707	8,5cl	6

Olympia Sauciere

Doppelwandig isolierte Sauciere mit leicht zu bedienendem Deckel für einfachen Selbstbedienungsservice. Mit tropffreiem Ausgießer.



Art.-Nr.	Beschreibung
CN554	40cl

Olympia Eisbecher

Edelstahl.



Art.-Nr.	Beschreibung	Höhe
P328	6(H) x 8,9(Ø)cm	60 mm

Olympia Parmesanbehälter

Gestell aus 18/10 Edelstahl mit Klappdeckel und Löffel.



Art.-Nr.	Beschreibung
F773	11,7 x 7,5cm

Bourgeat Präsentierschale für Meeresfrüchte

Präsentierschale 40cm aus Edelstahl mit geschwungenem Rand und Ständer (separat erhältlich).



Art.-Nr.	Beschreibung
C049	Präsentierschale

Vogue Austernmesser

Hochqualitative Edelstahl Klinge. Geschirrspülergeeignet.



Art.-Nr.	Beschreibung
D475	7,6cm

Aps Butternapf mit Glocke

Porzellan mit Edelstahlglocke. 7,5(H) x 9(Ø)cm.



NEU

Art.-Nr.	Beschreibung
S019	4cl

TISCHSERVICE

RESTAURANT, BAR & HOTEL

MÖBEL

EINWEGARTIKEL & REINIGUNG

KLEIDUNG & ARBEITSSCHUHE

KÜCHE

KÜCHENMÖBEL & TRANSPORT

GERÄTE

KÜHLEN & GEFRIEREN

TISCHSERVICE / TISCHUTENSILIEN

Bolsius® Moderne Kerze im Glas

Ca. 50 Stunden Brenndauer.
82 (H) x 77 (Ø) mm.



Art.-Nr.	Beschreibung	VE
GJ469	Klar	8

Olympia Teelichthalter im Laternenstil

Attraktive Teelichthalter mit geripptem Glas, perfekt für eine intime Atmosphäre in einem Café oder Restaurant. Abnehmbarer Metallhalter für einfache Bedienung und einfache Reinigung.



Art.-Nr.	Beschreibung	VE
CM639	105(H) x 110(Ø)mm	6

Kerzen aus flüssigem Wachs

Modernes Stimmungslicht für den Tisch in Bars und Restaurants. 30 Stunden Brenndauer, ohne Rauch und Rückstände. Sicherer als normale Kerzen, da die Flamme sofort erlischt, wenn die Kerze umgestoßen wird.



Art.-Nr.	Beschreibung	VE
GJ065	Flüssigwaxkerzen	36

Bolsius® Tafelkerzen

Tafelkerzen der Größe 177(L) x 21,3(Ø) mm. Geringe Rauchentwicklung, tropffrei. Brenndauer ca. 6 Stunden. 45 Stück.



Art.-Nr.	Beschreibung	VE
P999	Elfenbein	45
P963	Weiß	45

Bolsius® Stumpenkerzen Elfenbein

Stumpenkerzen mit geringer Rauchentwicklung. 40 Stunden Brenndauer. 6cmØ.



NEU

Spezifikation
DB087 Abmessungen (mm): 130 (H) x 60 (Ø)

Art.-Nr.	Beschreibung	VE
DB087	Brenndauer 39 Stunden	12

Olympia Teelichter

Teelichter geeignet für Teelichthalter und Rechauds.



Art.-Nr.	Beschreibung	VE
GF448	4 Std. Brennzeit	100
GF449	8 Std. Brennzeit	75

Bolsius® Windlichter Lowboy

Attraktive Wachskerzengläser, die bis zu 75 Stunden brennen. 12 Stück.



Art.-Nr.	Beschreibung	VE
Y197	Rot	12
Y198	Bernstein	12
GH627	Transparent	12

Bolsius® Stumpenkerzen Elfenbein

Stumpenkerzen mit geringer Rauchentwicklung. 40 Stunden Brenndauer. 6cmØ.



Art.-Nr.	Beschreibung	VE
CR448	22 Stunden Brenndauer	12

Bolsius® Spitzkerzen 25,4cm

25cm Spitzkerzen für einen Hauch von Eleganz. Geringe Rauchentwicklung und tropffrei. 100 Stück.



Art.-Nr.	Beschreibung	VE
P962	Elfenbein	100
P960	Weiß	100

Bolsius® Professionelle Teelichter

Geeignet für Teelichthalter und Warmhaltegeräte.

NEU



Art.-Nr.	Beschreibung	VE
DJ759	8 Stunden Brenndauer	90

Bolsius® Teelichter

Teelichter zum Gebrauch für Warmhalteplatten oder als Deko-Artikel. 4(Ø)cm.



Art.-Nr.	Beschreibung	VE
P950	4 Std. Brennzeit	100

Olympia Teelichthalter

Retro Teelichthalter mit auffallendem Diamant Design. Stilvoll und elegant für den Gebrauch in Restaurants, Bars und Cafés.



Art.-Nr.	Beschreibung	VE
GM227	10(H) x 7,5(Ø)cm	6

Olympia Teelichthalter

Ein einfacher aber dennoch eleganter quadratischer Teelichthalter. Ideal als stilvoller Tischmittelpunkt in Cafés und Restaurants. 5(H) x 6(B) x 60(T)cm.



Art.-Nr.	Beschreibung	VE
GM224	Klar	6

T & G Woodware Brotkorb

Kann als Servier- oder Brotkorb verwendet werden. Zwei abgerundete Griffe. 10(H) x 31(B) x 18(T)cm.



Spezifikation
DL146 Größe (cm): 9,8(H) x 18(B) x 31(T).

Art.-Nr.	Beschreibung
DL146	Akazienholz

Olympia Ovale Holzschale

Für Brot oder Obst.



Art.-Nr.	Beschreibung
L092	22,9(B) x 17,8(L)cm
L093	30,5(B) x 22,9(L)cm

Olympia Kristallon Ovale Tischkörbchen aus Polypropylen

Tischkörbchen aus Polypropylen. Geschirrspüler- und mikrowellengeeignet.



Art.-Nr.	Beschreibung
P017	21,5(B) x 16(T)cm
DP219	26(B) x 21,5(T)cm

Olympia Ovaler Korb aus Polypropylen

Servierkorb aus Polypropylen zum Servieren von Pommes, Burgern, Sandwiches und vielem mehr. Mikrowellen-, gefrierer- und geschirrspülergeeignet. Größe: 4(H) x 27,5(B) x 17,5(T)cm.



Art.-Nr.	Beschreibung
GH967	Rot
GH969	Schwarz
GF037	Wachspapier 25,5(B) x 40,6(L)cm

Olympia Reservierschild mit Menükartenhalter

Reservierschild aus Holz mit Menükartenhalter für A4-Format.



Art.-Nr.	Beschreibung	VE
CL381	3,5(H) x 15(B) x 3,5(T)cm	10

Beaumont Tischaufsteller aus Kunststoff

10 Stück.



Art.-Nr.	Beschreibung	VE
L988	Reserved	10

Olympia Ovaler Weidenkorb



Art.-Nr.	Beschreibung
P764	8(H) x 23(B) x 18,5(T)cm

Olympia Baguettekorb aus Polypropylen

Leicht zu reinigender Korb aus Polypropylen, geeignet für den Kontakt mit Lebensmitteln. 6 Stück.



Art.-Nr.	Beschreibung	VE
T364	6(H) x 23(L) x 16(B)cm	6
T363	7(H) x 20(Ø)cm	6

Olympia Weidenkörbe

Ideal zur Präsentation von Brot oder Obst.



Art.-Nr.	Beschreibung	VE
Y570	Rund 20(Ø)cm	6
Y571	Oval 22,8(L) x 17,8(B)cm	6

Olympia Tischaufsteller aus Edelstahl

Nicht rauchen: 36(H) x 32(B) x 2mm dick.
Reserved: 12cm lang.



Art.-Nr.	Beschreibung	VE
U044	Nicht rauchen	1
U051	Reserved	10

Aps Tischkartenhalter

Edelstahlhalter mit Clips und 20 weißen Karten geliefert.



Art.-Nr.	VE
CF308	4

Olympia Brotkörbe

Dunkle Weide für einen traditionellen Präsentationsstil.



Art.-Nr.	Beschreibung
P755	17(H) x 36(B) x 30(T)cm
P756	20(H) x 51(B) x 39(T)cm

Olympia Tischnummernschilder aus Akazienholz

Organisieren Sie Ihre Tische mit diesen rustikalen Tischnummern aus Holz. 5,5(H) x 3,5(B) x 3,5(T)cm.



Art.-Nr.	Beschreibung	VE
CL392	1-10	10
CL393	11-20	10
CL298	21-30	10

Olympia Tischnummernhalter

Tischnummernhalter aus Edelstahl und PVC-Nummern zur einfachen Identifikation von Tischen in Restaurants und Cafés.



Art.-Nr.	Beschreibung
1 P342	10(H)cm
2 P343	20(H)cm
3 W621	25,5(H)cm
4 P344	30,5(H)cm

TISCHSERVICE / TISCHUTENSILIEN

Beaumont Tischnummernschilder aus Kunststoff

10 Stück.



Art.-Nr.	Beschreibung
L981	1-10
L982	11-20
L983	21-30
L984	31-40

Olympia Tischnummernschilder aus Edelstahl

10 Stück.



Art.-Nr.	Beschreibung	VE
U046	1-10	10
U047	11-20	10
U048	21-30	10



Olympia Vasen

U826 mit Kartenschlitz.



Art.-Nr.	Beschreibung	VE
W437	12,5(H)cm	12
CB701	14(H)cm	6

Olympia Quadratischer Serviettenhalter

Ein einfacher aber moderner Halter passend für alle Servietten. 12(H) x 15(B) x 4(T)cm.



Art.-Nr.	Beschreibung
CL337	Edelstahl

Olympia Serviettenspender und Servietten

Klassischer 50er Jahre Chrom-Look Edelstahlspender. Doppelseitig befüllbar. Größe (cm): 14(H) x 9,5(B) X 12(T). Recyclbare einlagige Servietten sind separat erhältlich.



Art.-Nr.	Beschreibung	VE
P420	Spender	1
CB392	Weißer, 1-lagige Servietten	6000

Olympia Tischsets aus Kunstleder

Tischmatten in Ledereffekt für eine luxuriöse, elegante Ausstrahlung. Hitzebeständig bis 70°C.



Spezifikation
CE298 Größe (cm): 40(L) x 30(B).

Art.-Nr.	Beschreibung	VE
CE298	Tischset	1



Olympia Serviettenhalter

Serviettenhalter mit Gewichtsstange, um den Inhalt an Ort und Stelle zu halten.



Art.-Nr.	Beschreibung
GH407	Für 25cm Cocktailservietten
T763	Für 33cm Servietten

Olympia Tischeimer

Tischabfalleimer aus Edelstahl. Benutzen Sie Abfallbeutel um die Lebensdauer zu verlängern und die Hygiene zu verbessern (separat erhältlich). 17(H) x 12(Ø)cm.



Art.-Nr.	Beschreibung	VE
CC463	Tischabfallbehälter	

Olympia Halbrunder Serviettenhalter

Edelstahl. Geeignet für Bar-, Lunch- und Dinerservietten.



Art.-Nr.	Beschreibung
GF209	7,6(H) x 13(B) x 2(T)cm

Olympia Windsicherer Aschenbecher Edelstahl

Verhindert, dass Asche verweht wird und reduziert Gerüche.



Art.-Nr.	Beschreibung	VE
CM368	3,5(H) x 9(Ø)cm	6

Olympia Kristallon Melaminaschenbecher

Diese besonders preiswerten Aschenbecher aus schwarzem Melamin bieten eine elegante und zeitgemäße Lösung für die Entsorgung von Zigarettenstummeln und sind zudem leicht zu reinigen und bruchsicher.



Art.-Nr.	Beschreibung
P842	10(Ø)cm

Olympia Edelstahlaschenbecher

Aschenbecher in modernem Edelstahl-Design. Einfach zu reinigen.



Art.-Nr.	Beschreibung
P326	2,5(H) x 12,1(B)cm

Olympia Tischkrümelentferner

Krümelentferner aus Aluminium mit Taschenklipp. Länge 15cm. Einzeln verkauft.



Art.-Nr.	Beschreibung
P928	Tischkrümelentferner

Olympia Glasaschenbecher

Stapelbar.



Art.-Nr.	Beschreibung	VE
D865	10,7(Ø)cm	24

Mitre Luxury Luxor Tischwäsche

Verschleißfeste, und dennoch elegante Tischwäsche aus 100% Baumwolle mit elegantem Efeublattdesign. Merzerisiert für Extra-Beständigkeit. Einfach zu pflegen und waschmaschinenfest.

- 100% Baumwolle
- 190g/m²
- Gesäumte Ränder
- Verschiedene Formen
- Einfach zu pflegen
- Waschmaschinenfest

Mitre
luxury

Servietten

Art.-Nr.	Beschreibung	VE
HB556	45 x 45cm	10
HB557	55 x 55cm	10

Runde Tischdecken

Art.-Nr.	Beschreibung	VE
HB558	173(0)cm	1
GW452	230(0)cm	1

Quadratische Tischdecken

Art.-Nr.	Beschreibung	VE
GW444	135 x 135cm	1
GW445	135 x 178cm	1
GW446	135 x 230cm	1
GW449	178 x 275cm	1
GW450	178 x 365cm	1
GW451	230 x 230cm	1



Mitre Essentials Occasions Tischwäsche

Das luxuriöse Gefühl von Baumwolle mit der Verschleißfestigkeit von Polyester. Diese frische, reine Tischwäsche verleiht jedem Tisch Eleganz und ist außerdem sehr langlebig. Stilvolle Servietten geben den letzten Schliff, für ein unvergessliches Gourmet-Erlebnis.

- 230g/m²
- Gesäumte Ränder
- Weiches Baumwollgefühl
- Verschleißfest
- Einfach zu pflegen
- Waschmaschinenfest

NEUE
GRÖSSEN

Art.-Nr.	Beschreibung	VE
HB560	Serviette 51 x 51cm	10
GW428	Tischdecke 90 x 90cm	1
GW429	Tischdecke 115 x 115cm	1
GW430	Tischdecke 135 x 135cm	1
GW431	Tischdecke 135 x 178cm	1
GW432	Tischdecke 135x230cm	1
GW435	Tischdecke 178 x 275cm	1
GW437	Tischdecke 229 x 229cm	1
GW439	Tischdecke rund 230cm	1
GW442	Tischdecke rund 280cm	1
GW440	Tischdecke rund 305cm	1



Mitre Luxury Satin Band Tischwäsche

Luxuriöse, schwere Tischwäsche, hergestellt aus ägyptischer Baumwolle und verziert mit einem Satinband. Eine hohe Fadenzahl von 135 und ein Gewebegewicht von 210g/m² machen diese Linie perfekt für feine Restaurants.

- 100% Baumwolle
- 210g/m²
- Gesäumte Ränder
- Verschleißfest
- Einfach zu pflegen
- Waschmaschinenfest



Art.-Nr.	Beschreibung	VE
HB559	Serviette 55 x 55cm	10
GW417	Tischdecke 91 x 91cm	1
GW418	Tischdecke 114 x 114cm	1
GW419	Tischdecke 137 x 137cm	1
GW420	Tischdecke 137 x 178cm	1
GW421	Tischdecke 137 x 228cm	1
GW422	Tischdecke 160 x 160cm	1
GW423	Tischdecke 178 x 178cm	1
GW424	Tischdecke 178 x 274cm	1
GW425	Tischdecke 178 x 365cm	1
GW426	Tischdecke 229 x 229cm	1

Mitre
luxury

Mitre Comfort Gingham Tischwäsche

Verleihen Sie Ihrem Café oder Ihrer Teestube eine traditionelle Atmosphäre. Weich und hergestellt aus leicht zu pflegendem Polyester für eine Tischdeckung, die sowohl stilvoll wie langlebig ist.



- Gesäumte Ränder
- Einfach zu pflegen
- Verschleißfest
- Waschmaschinenfest

Art.-Nr.	Beschreibung	VE
HB580	Serviette 46 x 46cm	10
HB581	Tischdecke 89 x 89cm	1
HB582	Tischdecke 132 x 132cm	1
HB583	Tischdecke 178 x 178cm	1

Mitre
comfort

PVC-Tischdecken

Attraktive, strapazierfähige und abwaschbare Tischdecken aus PVC. Geeignet für den Innen- und Außengebrauch, lässt keine Feuchtigkeit durch und hat einen synthetischen Filzrücken für Beständigkeit und um Tischoberflächen zu schützen.

- Einfach sauber zu wischende PVC-Oberfläche
- Waschen & Bügeln nicht notwendig
- Langlebig
- Nur ein Set pro Tisch nötig

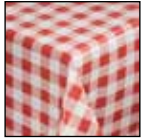

Rot kariert



Blau kariert



Farbe	135 x 135cm	135 x 175cm	135 x 225cm
Rot kariert	E793	E794	E795
Blau kariert	E789	E790	-

Fiesta Einwegservietten

Diese Einwegservietten ersparen Ihnen mühevollen Waschvorgänge und bieten ein ausgezeichnetes Preis-Leistungs-Verhältnis.



NEU

Art.-Nr.	Beschreibung	VE
FW699	Natürlich 400 x 400mm	12
FW698	Grau 400 x 400mm	12
FW697	Schwarz 400 x 400mm	12

Mitre Essentials Occasions Servietten



Schwere Servietten aus 100% Polyester, mit gesäumten Rändern und einer weichen Baumwolltextur für ein luxuriöses Gefühl. Waschmaschinenfest und einfach zu pflegen. 51 x 51cm.

- 230g/m²
- Gesäumte Ränder
- Weiches Baumwollgefühl
- Verschleißfest
- Waschmaschinenfest

Art.-Nr.	Beschreibung	VE
HB560	Serviette 51 x 51cm	10
HB561	Serviette 51 x 51cm	10



Mitre Luxury Satin Band Servietten



Luxuriöse Servietten aus ägyptischer Baumwolle, ausgeführt mit einem Satinband. Perfekt für feine Restaurants.

- 100% Baumwolle
- 210g/m²
- Gesäumte Ränder
- Verschleißfest
- Einfach zu pflegen
- Waschmaschinenfest

Art.-Nr.	Beschreibung	VE
HB559	Serviette 55 x 55cm	10

Mitre Luxury Luxor Servietten



Verschleißfeste doch elegante Servietten aus 100% Baumwolle, ausgeführt mit elegantem Efeublattdesign. Merzerisiert für extra Beständigkeit.

- 100% Baumwolle
- 190g/m²
- Gesäumte Ränder
- Einfach zu pflegen
- Waschmaschinenfest

Art.-Nr.	Beschreibung	VE
HB556	45 x 45cm	10
HB557	55 x 55cm	10

TISCHSERVICE

RESTAURANT, BAR & HOTEL

MÖBEL

EINWEGARTIKEL & REINIGUNG

KLEIDUNG & ARBEITSSCHUHE

KÜCHE

KÜCHENMÖBEL & TRANSPORT

GERÄTE

KÜHLEN & GEFRIEREN

TISCHSERVICE / TISCHWÄSCHE

Skirting

Fügen Sie Ihren Tischen auf Veranstaltungen eine besondere Note hinzu. Diese Skirtings können den Unterschied in der Darstellung für Ihr Bankett, Buffet, Brunch oder Geschäftsmeeting machen. Alle Skirtings sind aus 100% Polyester und für Maschinenwäsche geeignet. Eingenähter Klettverschluss zur Befestigung an Klettclips (separat erhältlich). 73(H) x 410(L)cm. Gewicht 1,07kg. Mit Kellerfalten oder Plisseefalten.



Kräusel-
falte

Art.-Nr.	Beschreibung
T995	Bordeauxrot Plisseefalte
T997	Dunkelblau Plisseefalte
T999	Bordeauxrot Kellerfalte
U001	Creme Kellerfalte



Kombi-Skirtings mit Tischdecken

Für offizielle Anlässe geben unsere speziell entwickelten creme- oder schwarzfarbigen All-in-One Tischdecken mit Skirtings, entweder mit Kellerfalte oder Plisseefalte, den letzten Schliff. Maschinenwaschbar. 73(H) x 182(B) x 75(T)cm. Passend für die Tische L001 und CB518.



Art.-Nr.	Beschreibung
CB085	Creme Plisseefalte
CD397	Schwarz Plisseefalte

Olympia Servietten

Servietten aus 100% Baumwolle für eine lange Lebensdauer. 35(B) x 50(L)cm.



Art.-Nr.	Beschreibung	VE
B478	Blau	10

Taschenhaken für unter dem Tisch

Dezenter Taschenhaken zur Befestigung unter einem Tisch. Hilft Diebstahl zu verhindern.



Art.-Nr.	Beschreibung	VE
GH867	Nylon-Haak	10

Mitre Comfort Gingham Servietten



Verleihen Sie Ihrem Café oder Ihrer Teestube eine traditionelle Atmosphäre. Weich und hergestellt aus leicht zu pflegendem Polyester.

- Gesäumte Ränder
- Einfach zu pflegen
- Verschleißfest
- Waschmaschinenfest

Art.-Nr.	Beschreibung	VE
HB580	Serviette 46 x 46cm	10

Servietten mit Streifen

Kreieren Sie eine einladende und entspannte Atmosphäre mit diesen 100% ringgesponnenen Bistroservietten mit schickem Streifendesign. Fühlen sich an wie Baumwolle, sind langlebig und schnelltrocknend. 46(B) x 56(L)cm.



Art.-Nr.	Beschreibung	VE
CM318	Schwarz & weiß	10

Tischclips

Edelstahl 18/0, hochglanzpoliert. Aus einem Stück. Für Tischplatten bis 4,5cm dick.



Art.-Nr.	Beschreibung	VE
CD931	Tischclip	4

Olympia Klettband-Tischclip für Skirtings

Starke Kunststoffclips mit Klettband. Für einfache und unsichtbare Befestigung von Skirtings. Einfach an der Tischplatte zu befestigen. Es wird empfohlen alle 30cm des Skirtings einen Clip zu befestigen.



Art.-Nr.	Beschreibung	VE
DK890	0,5-2cm	10

Stehtischhuse

Stretchhuse für Stehtische aus Easy-Jersey (90% Polyester, 10% Elasthan). Geeignet für Tischplatten bis 85(Ø)cm und einer maximalen Höhe von 115cm.

- Komplett mit extra Tischplattenüberzug
- Einfach zu gebrauchen
- Braucht nicht gebügelt zu werden
- Öko-Tex Klasse 2 genehmigt
- Waschmaschinengeeignet



Art.-Nr.	Beschreibung
H022	Weiß
H020	Schwarz
DK572	Rot
DK574	Hellgrau

Stehtischhuse

Stretchhuse für Stehtische aus Easy-Jersey (90% Polyester, 10% Elasthan). Geeignet für Tischplatten bis 85(Ø)cm und einer maximalen Höhe von 115cm.

- Komplett mit extra Tischplattenüberzug
- Einfach zu gebrauchen
- Braucht nicht gebügelt zu werden
- Öko-Tex Klasse 2 genehmigt
- Waschmaschinengeeignet



Art.-Nr.	Beschreibung
DK577	Weiß
DK578	Blau
DK579	Bordeauxrot
DK580	Schwarz
DK583	Rot
DK586	Anthrazit
DK587	Taupe

Stehtischhuse Fiesta

Universelles Modell das für Stehtische mit einem Durchmesser von 80-90cm geeignet ist. In zwei Farben erhältlich.



Art.-Nr.	Beschreibung
H863	Dunkelblau
H864	Ecru



RESTAURANT, BAR & HOTEL / MENÜMAPPEN & TAFELN

Securit Menümappen mit Box A4

Moderne Kollektion aus weichem Kunstleder, Menükartenhalter mit einer Hülle für die Anzeige von vier Seiten Rücken an Rücken und geliefert in einer stabilen freistehenden Box für saubere Lagerung und Präsentation. Waschbar mit Wasser und Seife.



Art.-Nr.	Beschreibung	VE
U266	Schwarz	20

Beaumont Trinkgeldteller

Edelstahl



Art.-Nr.	Beschreibung
CJ988	14(0)cm

Olympia Rechnungsschale

Schwarze ABS-Kunststoffschale mit 'Thank You'-Gravur.



Art.-Nr.	Beschreibung
DL158	11(B) x 19(T)cm

Securit Weinkarte und Rechnungsmappe

Weinkarte wird mit 2 Hüllen für 8 Seiten geliefert. Rechnungsmappe 23,5(H) x 13(B) x 0,5(T)cm, Weinkarte A4.



Art.-Nr.	Beschreibung
1 H603	Rechnungsmappe A5
2 H602	Moderne Weinkarte

Securit Rio A4 Menü- und Weinmappen

Stilvolle und moderne Menü- und Weinkarten mit Edelstahlplatte. Hergestellt aus langlebigem und flexiblem sowie leicht zu reinigendem Kunststoff mit strukturierter Oberfläche. Hüllen werden mit einer elastischen Kordel festgehalten. Inklusive einer doppelten Hülle (für vier Seiten).



Art.-Nr.	Beschreibung
GL105	Schwarze Menümappe
GK039	Schwarze Weinkarte
H600	10 Zusatzhüllen (A4)

Olympia Einsteckhüllen 'American Style'

Legen Sie einfach Ihre Speisekarte hinter die Kunststoffolie für eine praktische und professionelle Präsentation. Ausgestattet mit Metallecken. Erhältlich in A4 oder A5. Einlegeblätter nicht inbegriffen.



A5		A4	
Art.-Nr.	Beschreibung	Art.-Nr.	Beschreibung
E290	A5 schwarz (2 Seiten)	E292	A4 schwarz (2 Seiten)
E291	A5 schwarz (4 Seiten)	E293	A4 schwarz (4 Seiten)

Securit Crystal Menühalter

A4-Halter, beidseitig transparent.



Art.-Nr.	Beschreibung	VE
CB842	Doppelt (4 Seiten)	3
CB843	Dreifach (6 Seiten)	3

Olympia Menükartenhalter aus PVC

Traditionelle gepolsterte Menükartenhalter aus abwischbarem PVC. Erhältlich in A4- oder A5-Format. Zeigt zwei Seiten, extra Hüllen separat erhältlich. Dekorative Goldkordel ebenfalls erhältlich. Menükarten nicht enthalten.



Art.-Nr.	Beschreibung
E219	A5 schwarz (2 Seiten)
E217	A4 schwarz (2 Seiten)

Olympia Menükartenhalter aus Kunstleder

Vierseitige A4- oder A5-Menükartenhalter aus verschleißbeständigem Kunstleder. Zur Erweiterung Ihrer Speisekarte können transparente Hüllen mit einer Goldkordel befestigt werden (alles separat erhältlich). Menükarten nicht inbegriffen.



A5		A4	
Art.-Nr.	Beschreibung	Art.-Nr.	Beschreibung
E223	A5 schwarz	E221	A4 schwarz
E226	4 Seiten A5-Hülle	E222	A4 bordeauxrot
		E225	4 Seiten A4-Hülle
		E227	A4 Goldkordel

Securit Moderne Menümappen A5/A4

Kollektion moderner Menükartenhalter - in verschiedenen Farben und Größen erhältlich. Hergestellt aus weichem Kunstleder, zerkratzt nicht und waschbar mit Wasser und Seife. Ausgestattet mit einem Einsatz für die Anzeige von vier Seiten Rücken an Rücken.



A5	
Art.-Nr.	Beschreibung
H714	Schwarz A5
H722	Hellbraun A5
H718	Weinrot A5
H601	10 Zusatzhüllen (A5)

A4	
Art.-Nr.	Beschreibung
H713	Schwarz A4
H721	Hellbraun A4
H717	Weinrot A4
H600	10 Zusatzhüllen (A4)

Securit Menümappen mit Holzbox A4

Attraktive und stilvolle Mappen mit einem hölzernen Rücken für eine individuelle und originelle Menüdarstellung. Erhältlich in zwei Farben mit zwei Hüllen für vier Seiten. Geliefert in einer attraktiven Holzbox. Zusätzliche Einsätze separat erhältlich.



Art.-Nr.	Beschreibung	VE
H759	Schwarz	20
H762	Braun	20
H747	Einsteckhüllen A4 schwarz	5
H753	Einsteckhüllen A4 braun	5

Securit Menümappen mit Holzrücken A4

Attraktive und stilvolle Speisekartenhalter mit Holzrücken für Originalität. Erhältlich in zwei Farben mit zwei Hüllen, in denen vier Seiten angezeigt werden. Zusätzliche Hüllen separat erhältlich.



Art.-Nr.	Beschreibung	VE
H735	A4 schwarz	1
H747	Einsteckhüllen A4 schwarz	5
H753	Einsteckhüllen A4 braun	5

Olympia Menükartenhalter mit doppelseitiger Tafel



Menükartenhalter mit doppelseitiger Tafel zum Beschriften mit Angeboten oder Tischnummern. Geeignet für den Einsatz mit Kreidestiften.



Art.-Nr.	Beschreibung
GJ096	32,5(H) x 21(B)cm

Gäste-Informationsmappen

A4-Ordner mit großem 19-mm-Ringbuch, das bis zu 20 PVC-Hüllen aufnehmen kann. Attraktive, abgerundete, vergoldete Eckenschützer und feste Innentaschen für Schreibwaren und Broschüren. Kunststoffhüllen sind separat erhältlich. Größe: 575 x 312 mm (offen), 265 x 312 mm mit 45 mm Buchrücken (geschlossen).



Art.-Nr.	Beschreibung
CB586	Schwarz

Securit Weinflaschenhalter

Robuste, eiserne Weinflaschenhalter mit Kreidetafel für Preisinformationen. Flaschenring 9(0)cm. Kreidetafel 13 x 10,5cm.



Spezifikation
DL187 Größe (cm): 40,7(H) x 40,5(B) x 13(T).
Gewicht 2,5kg.

Art.-Nr.	Beschreibung
DL187	Dreifach

Olympia Tischtafeln



Schreibtafel mit Kiefernholz-Ständer, ideal für Tische. Melamin-Schreibtafeln lassen sich leicht mit einem weichen Tuch reinigen. Zur Verwendung mit Kreidestiften.

Art.-Nr.	Beschreibung
GG110	22,5(H) x 15(B)cm
GG111	31,5(H) x 21,2(B)cm

Olympia Mini Elegant Tableboard



Art.-Nr.	Beschreibung
FD951	100x80mm (Box 4)

TISCHSERVICE

RESTAURANT, BAR & HOTEL

MÖBEL

EINWEGARTIKEL & REINIGUNG

KLEIDUNG & ARBEITSSCHUHE

KÜCHE

KÜCHENMÖBEL & TRANSPORT

GERÄTE

KÜHLEN & GEFRIEREN

RESTAURANT, BAR & HOTEL / MENÜMAPPEN & TAFELN

Olympia Bambus-Klembretter

Attraktive Klembretter aus Bambus. Kombinieren Sie sie mit einem Holzständer, um Ihr Menü immer schön zu präsentieren.



Art.-Nr.	Beschreibung
CM671	A4

Olympia Klemmbrett in Holzeffekt

Stilvolles Klemmbrett zur Menüpräsentation.



Art.-Nr.	Beschreibung
GM301	A5
GM300	A4

Securit Elegante Tischtafeln Mahagoni



Tischtafeln in Mahagonioptik. Ideal um auf dem Tisch oder der Bar Spezialitäten anzupreisen. Einfach aus dem Halter zu nehmen, um beide Seiten zu beschriften.

Spezifikation
P485 Klein Größe (cm): gesamt 17(H) x 15,5(B), Schreibfläche 15(H) x 10(B).
P487 Groß Größe (cm): gesamt 32(H) x 27(B), Schreibfläche 30(H) x 21(B).

Art.-Nr.	Beschreibung
P485	A6
P487	A4

Securit Elegante Tischtafeln Teak



Tischtafeln in Teakoptik. Ideal um auf dem Tisch oder der Bar Spezialitäten anzupreisen. Einfach aus dem Halter zu nehmen, um beide Seiten zu beschriften.

Spezifikation
Y869 Mittel Größe (cm): gesamt 28(H) x 20(B), Schreibfläche 21(H) x 15(B).
Y870 Groß Größe (cm): gesamt 32(H) x 27(B), Schreibfläche 30(H) x 21(B).

Art.-Nr.	Beschreibung
Y869	A5
Y870	A4

Olympia Holzstaffelei



Staffelei aus Holz. Ideal zur Präsentation.

Spezifikation
CK409 Größe (cm): 13(B) x 13(T).
CL309 Größe (cm): 21(H) x 14,8(B).
GF317 Größe (cm): 21(H) x 12(T).

Art.-Nr.	Beschreibung	VE
CK409	Quadratisch 13(B) x 13(T)cm	4
CL309	21(H) x 14,8(B)cm A5	1
GF317	21(H) x 12(T)cm Staffelei	1



Securit Speisekartenhalter aus Teakholz



Professionelle, attraktive Präsentationmethode für Angebote, Speisekarten, Preislisten etc. Solider Holzrahmen mit Acrylhalter. Spritzwassergeschützt und einfach in der Handhabung.

Spezifikation
CE408 Größe (cm): Brett 21(H) x 15(B), insgesamt 23(H) x 18(B) x 4(T).
CE409 Größe (cm): Brett 30(H) x 21(B), insgesamt 32(H) x 24(B) x 4(T).

Art.-Nr.	Beschreibung
CE408	A5
CE409	A4

Olympia Holzklembrett für Rechnungen

Miniklembrett für Rechnungen.



Art.-Nr.	Beschreibung
CN503	9(B) x 15(L)cm

T & G Woodware Tafel in Paddelform mit Ständer



Tafel in Paddelform mit Ständer aus Akazienholz für eine rustikale Anzeige von Angeboten, Tischnummern oder Reservierungen. Geeignet für den Einsatz mit Kreidestiften oder traditioneller Kreide. Reinigen mit einem feuchten Tuch oder Reiniger (Y994).

Art.-Nr.	Beschreibung
CL485	38,5(H) x 22(B) x 2,5(T)cm

Minitafel

Minitafel mit Stab für eine einzigartige Speisekennzeichnung. Geeignet für Standardkreide und flüssige Kreidestifte. Mit einem feuchten Tuch reinigen.



Art.nr	Omschrijving
GL086	22(h) x 90(d)cm



Securit Mini-Tischtafeln

Ausgefallene Mini-Kreidetafel mit Holzbasis, ideal zur Anzeige von Tischnummern. UV-, stoß-, fleck- und kratzbeständig. Geliefert mit Kreidestift.



Art.-Nr.	Beschreibung	VE
GL112	Teller	3

Olympia Mini-Tafel mit Klammer

Einfach zu befestigen an Schalen, Boxen, Brettern und vielem mehr, um Ihrem Buffet oder Ihrer Theke eine handgeschriebene Note zu verleihen. Kann mit traditioneller Kreide oder flüssigen Kreidestiften beschriftet werden.



Art.-Nr.	Beschreibung	VE
GM241	7,5(H) x 8(B)cm	6

T & G Woodware Hölzerner Menühalter/Erhöher

Menükartenhalter aus Akazienholz, der auch als Booster für das Buffet verwendet werden kann.



Art.-Nr.	Beschreibung
GL068	65(H) x 55(B) x 55(L)mm

Olympia Klemmbrett & Ständer

Charmantes Holzklemmbrett um Ihr Menü zu präsentieren. Vervollständigen Sie das Set mit einem Ständer für 10 Klemmbretter.



Art.-Nr.	Beschreibung
CL175	A5
CL174	A4

Olympia Mini Folding Menu Board

Die Tafel eignet sich für die Verwendung von Kreide und kann zur Hervorhebung von Sonderangeboten oder Favoriten auf der Speisekarte verwendet werden. Abwischbar.



Art.-Nr.	Beschreibung
FD957	250x150mm

Olympia Tischtafeln aus Acryl

Acryl. Geeignet für die Verwendung mit Kreide (Marker). Ideal um Tischnummern aufzuschreiben oder zum Beispiel die tägliche Mahlzeit zu fördern. Leicht abzuwischen und mit einem Tuch zu reinigen.



Art.-Nr.	Beschreibung
FD954	75 x 50 mm 4 Stück
FD955	105 x 74 mm 4 Stück

Olympia elegante Tischtafel schwarz

Stilvolle Tischaufsteller, mit denen Sie auf unkomplizierte Weise Ihre Angebote und andere Informationen präsentieren können. Geeignet für die Verwendung mit Kreidemarkern.



Art.-Nr.	Beschreibung
FD956	A4 - 297x210mm

RESTAURANT, BAR & HOTEL / MENÜMAPPEN & TAFELN

Securit Kreidetafeln

Praktische Schreiftafel für Preisinformationen und Angebote. Die nicht poröse Oberfläche ist beständig gegen Flecken und leichten Regen. Inklusive Kreidestift.

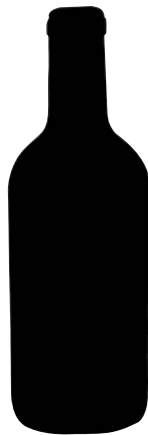

Spezifikation
GG112 Größe (cm): 50(H) x 15(B).

Art.-Nr.	Beschreibung
GG112	Weinflasche

Securit Lange Wandtafeln Teakoptik

Langlebiges massives Buchenholz in Teakdesign. Tafeln können sowohl beidseitig benutzt als auch an der Wand montiert werden. In verschiedenen Größen erhältlich.



Art.-Nr.	Beschreibung
Y859	100(H) x 56(B) x 5(T)cm
Y860	120(H) x 56(B) x 5(T)cm

Securit Duplo Straßentafel

Solide, doppelt lackierte Kreidestraßentafel aus Teakholz. Geeignet für drinnen und draußen.



Spezifikation
CE414 Größe (cm): Tafel 68(H) x 47(B),
Komplett 85(H) x 55(B) x 8(T), Gewicht 8,8kg.
CE415 Größe (cm): Tafel 87(H) x 58(B),
Komplett 120(H) x 67(B) x 8(T), Gewicht 16,35kg.

Art.-Nr.	Beschreibung
CE414	85(H) x 55(B)cm
CE415	120(H) x 67(B)cm

Olympia Straßentafeln

Stabile Straßentafel mit Holzrahmen und einer einfach zu reinigenden Melaminschreibtafel. Ideal für Restaurants, Cafés und Terrassen, die ihre täglichen Angebote ausstellen möchten.



Art.-Nr.	Beschreibung
GG108	85(H) x 50(B)cm
GG109	120(H) x 70(B)cm

Securit Kreidetafel in Pfeilform

Diese originelle Tafel in Pfeilform lässt sich mithilfe ihres angespitzten Holzstiels praktisch in Rasenflächen oder Blumentöpfen aufstellen, um Ihren Kunden die Richtung zu Ihrem Betrieb zu zeigen. Inklusive flüssiger Kreidestift.



Art.-Nr.	Beschreibung
CK325	67(H) x 50(B) x 2(T)cm



Olympia Kreidetafeln

Stabiler Holzrahmen mit einer einfach zu reinigenden Melaminschreibtafel.



Art.-Nr.	Beschreibung
GH879	60(H) x 45(B)cm
GG107	60(H) x 80(B)cm

Plakatständer aus Aluminium

Schöne und stabile Display-Tafel in A2. Gefertigt aus eloxiertem Aluminium mit abgerundeten verchromten Ecken.



Spezifikation
GG882 Größe (cm): 78(H) x 46,3(B) x 70(T).

Art.-Nr.	Beschreibung
GG882	A2

Olympia Straßentafel mit Metallrahmen

Robuste Straßentafel mit schwarzem Rahmen, geeignet für den Innen- und Außenbereich. Tafel kann mit traditioneller Kreide oder flüssigen Kreidestiften beschriftet werden. Mit einem feuchten Tuch abwischen oder mit Y994 Reiniger.



Art.-Nr.	Beschreibung
CL009	102,5(H) x 67(B) x 66(T)cm

Securit Kreidestifte 15mm

Stift auf Wasserbasis zum Gebrauch auf allen Wandtafeln. Fleckt nicht wenn sie trocken sind. Einfach abzuwischen mit feuchtem Tuch. Schreibgröße: 7 x 15mm.



Art.-Nr.	Beschreibung
P538	15mm weiß
Y998	Set von 8
GF260	Set von 8 weiß

Kreidestifte 2mm

Verschmier-, schmutz- und wasserbeständige Stifte für den Einsatz mit allen Tafeln. Einfach mit einem feuchten Tuch abwischbar. Erhältlich in 4 Farben: rot, blau, grün und weiß. Schreibgröße: 1 x 2mm.



Art.-Nr.	Beschreibung	VE
GJ550	Verschiedene Farben	4
GJ551	Weiß	

Olympia Aluminium Menürahmen

Einfach zu öffnen um den Inhalt zu wechseln. Gemacht aus nicht reflektierendem PVC. Mattsilberner 2,5cm Aluminiumrahmen. Wird geliefert ohne Wandbefestigungsmaterial.



Spezifikation
U797 Größe (cm): 33(H) x 24,5(B).
U798 Größe (cm): 45,5(H) x 33,2(B).

Art.-Nr.	Beschreibung
U797	A4
U798	A3

Securit Schablonen

5 Schablonen mit Zahlen, Symbolen, Alphabet und 13 Bildern geben jeder Tafel ein professionelles Aussehen.



Art.-Nr.	Beschreibung
E287	5-teiliges Set

Securit LED-Displaykasten

Ein LED-Informationsanzeigenset von Securit in schwarz. Wetterbeständiger, beschichteter Stahl mit weißen LED's. Hoch- oder Querformat. Wandmontage ist auch möglich. Anzeige von 4x A4 Seiten. Geliefert mit Fuß, fünf Meter Kabel und Stecker. Kompatibel mit Batterienset DL182 (separat erhältlich).



Spezifikation
GL110 230V. Größe (cm): 120(H) x 65(B) x 10(T). Gewicht 19kg.

Art.-Nr.	Beschreibung
GL110	4 x A4

Securit Kreidestifte 6mm

Stift auf Wasserbasis zum Gebrauch auf allen Wandtafeln. Fleckt nicht wenn sie trocken sind. Einfach abzuwischen mit feuchtem Tuch. Schreibgröße: 2 x 6mm.



Art.-Nr.	Beschreibung
P520	6mm weiß
P523	6mm rot
P528	6mm gelb
P526	6mm grün

Art.-Nr.	Beschreibung
P533	6mm rosa
Y999	Set von 8
GF261	Set von 8 weiß

Securit Zig Posterman wetterfeste Kreidestifte 6mm

Wetterfester Kreidestift zum Gebrauch auf allen Tafeln. Einfach zu entfernen mit Securit-Tafelreiniger Y994. Schreibgröße: 2 x 6mm.



Art.-Nr.	Beschreibung
Y985	6mm weiß
Y992	6mm schwarz
Y993	Set von 8 Farben
Y994	75cl Reiniger

Securit Zig Posterman wetterfeste Kreidestifte 15mm

Wetterfester Kreidestift zum Gebrauch auf allen Tafeln. Einfach zu entfernen mit Securit-Tafelreiniger Y994. Schreibgröße: 7 x 15mm.



Art.-Nr.	Beschreibung
Y976	15mm weiß
Y994	75cl Reiniger

Premier Point Of Sale Verstellbarer Menüständer

Dieser flexible Menüständer ist multifunktional. Er ist verstellbar in Höhe, Blickwinkel und Papierformat.

NEU



Spezifikation
CM120 Displaygröße (cm): 29,7 x 21. Größe (cm): 86,5-120,5(H) x 33(B) x 25(T). Gewicht 5,1kg.

Art.-Nr.	Beschreibung
CM120	A4

TISCHSERVICE

RESTAURANT, BAR & HOTEL

MÖBEL

EINWEGARTIKEL & REINIGUNG

KLEIDUNG & ARBEITSSCHUHE

KÜCHE

KÜCHENMÖBEL & TRANSPORT

GERÄTE

KÜHLEN & GEFRIEREN

RESTAURANT, BAR & HOTEL / MENÜMAPPEN & TAFELN

Olympia Menühalter aus Holz

Hinweisschild aus Akazienholz mit Schlitz für Speisekarten bis zu einer Größe von A4.



Art.-Nr.	Beschreibung	VE
CM921	42 (H) x 150 (B) x 46 (T) mm	10

Olympia Menüaufsteller mit breiter Basis

Edelstahl. 3(H) x 8(B) x 5(T)cm.



Spezifikation
DM221 Größe (cm): 8(H) x 3,7(B).
Art.-Nr. Beschreibung
DM221 Dreieckig

T & G Woodware Menühalter Holz

Menühalter aus Holz geeignet zum Gebrauch mit unterschiedlichen Menükartengrößen. 3,5(H) x 13(B) x 3,5(T)cm.



Art.-Nr.	Beschreibung
CF849	3,5(H) x 13(B) x 3,5(T)cm

Olympia Menüaufsteller mit Ring

Edelstahl. 6(H) x 5,8(Ø)cm.



Art.-Nr.	Beschreibung
DM220	Edelstahlring

Olympia Menüaufsteller aus Acryl mit breiter Basis A5

Sehr langlebiger und transparenter Kunststoffhalter für A5-Menükarten (nicht inbegriffen). 4,2(H) x 15,1(B) x 5,7(T)cm.



Spezifikation
D790 Größe (cm): 4,2(H) x 15,1(B) x 5,7(T).
Art.-Nr. Beschreibung
D790 4,2(H) x 15,1(B) x 5,7(T)cm

Olympia Gerundeter Menüaufsteller A5

Hochglanzpolierte Basis aus 18/10 Edelstahl. Abwischbare Hüllen (separat erhältlich) in A5- oder A4-Format. 1,8(H) x 8(B) x 7,8(T)cm.



Spezifikation
F778 Größe (cm): 1,8(H) x 8(B) x 7,8(T).
Art.-Nr. Beschreibung
F778 Edelstahlbasis

Olympia Menüaufsteller aus Acryl

Geeignet für den Tisch oder Buffet-Beschriftungen. Lamierte Menüs oder Karten werden einfach eingefügt, um eine sichere Anzeige zu gewährleisten.



Spezifikation
CC443 Größe (cm): 4,3(H) x 6(B) x 5(T).

Art.-Nr.	Beschreibung
CC443	T-Form 4,3(H) x 6(B) x 5(T)cm

Olympia Menüaufsteller aus Acryl 3-seitig

Zeigen Sie Menüs und Aktionen einfach an. Jede Seite ist 1/3 von A6. Papier wird von der Basis eingelegt und von der Innenwand festgehalten.



Spezifikation
DM208 Größe (cm): 21(H) x 11(B) x 11(T).

Art.-Nr.	Beschreibung
DM208	21(H) x 11(B) x 11(T)cm

Olympia Menüaufsteller im Hochformats

Kristallklare Acryl-Menükartenhalter im Hochformat. Papierseiten einfach seitlich einführen für eine effektive und freistehende Präsentation von Menüs oder anderen Informationen.



Art.-Nr.	Beschreibung
CC446	A5
CC447	A4

Olympia Tischaufsteller Acryl L-Form

Stehender Acrylhalter in A4 oder A5. Papierblätter einfach von der Seite einschieben für eine effektive, freistehende Präsentation des Menüs oder anderen Informationen.



Spezifikation
CC444 Größe (cm): 21,5(H) x 15(B) x 7(T).
CC445 Größe (cm): 30,5(H) x 21(B) x 10(T).

Art.-Nr.	Beschreibung
CC444	A5
CC445	A4

Aufsteller für Prospektes

Stehend oder für Wandmontage. Ideal für die Anzeige von Menüs in Hotelzimmern oder Broschüren und Visitenkarten am Empfang.



Art.-Nr.	Beschreibung
CB589	DL (1/3 A4)
CB590	A4

Olympia Menüaufsteller aus Acryl

Geeignet für den Tisch oder Buffet-Beschriftungen. Lamierte Menüs oder Karten werden einfach eingefügt, um eine sichere Anzeige zu gewährleisten.



Spezifikation
CC442 Größe (cm): 2,5(H) x 7(B) x 5,5(T).

Art.-Nr.	Beschreibung
CC442	Menühalter 2,5(H) x 7(B) x 5,5(T)cm

Olympia Antirutschtablett

Ideal für vielbeschäftigte Restaurants, die gummierte Beschichtung des Tablettts verhindert Glas- und Porzellanbruch.



Art.-Nr.	Beschreibung
DP207	30,5(Ø)cm
CM438	35,5(Ø)cm

Roltex Serviertabletts mit Griffen

Serviertabletts aus ABS mit starken Handgriffen. Leichtgewichtig und geschirrspülergeeignet. 43,5 x 30,5cm.



Art.-Nr.	Beschreibung
CW018	Rot

Olympia Kristallon Fast-Food-Tablett

Die texturierte Oberfläche hilft Rutschen zu reduzieren und Bruchschäden zu verhindern. Einfach zu reinigendes Polypropylen. Einzeln verkauft.



Art.-Nr.	Beschreibung
CM940	2,5(H) x 42(L) x 30,5(B)cm

Cambro Versa Serviertabletts

Starke, glatte Tablettts aus Laminat. Stoß-, bruch-, kratz- und schmutzfest und mit einer Hitzebeständigkeit von -10°C bis +100°C.

Art.-Nr.	Beschreibung
FE480	330 x 430mm Eiche hell
FE481	330 x 430mm Eiche braun
FE482	330 x 430mm Eiche dunkel
FE485	330 x 430mm Graues Eichenholz
FE486	360x460mm Eiche hell
FE487	360x460mm Eiche braun
FE488	360x460mm Eiche dunkel
FE489	360x460mm Olivenholz hell
FE490	360x460mm Braunes Olivenholz



Olympia Kristallon Fast-Food-Tabletts

Texturierte Oberfläche reduziert Rutschgefahr. Leicht zu reinigendes Polypropylen. Einzeln verkauft. Erhältlich in 3 Größen und 7 Farben.



34,5 x 26,5cm

Art.-Nr.	Beschreibung
DP213	Rot
DP214	Grün
DP215	Blau
DP216	Schwarz
DP217	Grau
DP218	Braun
GF995	Weiß
FD936	Holzkohle

41,5 x 30,5cm

Art.-Nr.	Beschreibung
P504	Rot
P505	Grün
P506	Blau
P501	Schwarz
P502	Grau
P503	Braun
GF996	Weiß
FD937	Holzkohle

45 x 35cm

Art.-Nr.	Beschreibung
P510	Rot
P511	Grün
P512	Blau
P507	Schwarz
P508	Grau
P509	Braun
GF997	Weiß
FD938	Holzkohle

TISCHSERVICE

RESTAURANT, BAR & HOTEL

MÖBEL

EINWEGARTIKEL & REINIGUNG

KLEIDUNG & ARBEITSSCHUHE

KÜCHE

KÜCHENMÖBEL & TRANSPORT

GERÄTE

KÜHLEN & GEFRIEREN

RESTAURANT, BAR & HOTEL / SERVIERTABLETTS

Cambro Laminierte Serviertabletts

Strapazierfähige, laminierte Tablettts. Schock-, bruch-, kratz- und fleckenbeständig. Hitzebeständig von -10°C bis 100°C.

NEU



Art.-Nr.	Beschreibung
U417	Mahagoni

Roltex Original Serviertabletts

Serviertabletts aus Polyester für tägliche Nutzung. Kratzfest, leichtgewichtig und pflegeleicht.

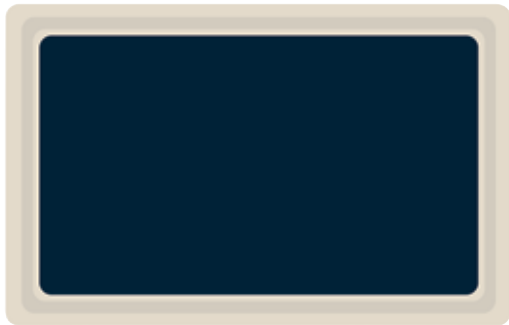

Art.-Nr.	Beschreibung
DS083	Blau

Roltex Classic Serviertabletts

Serviertabletts für intensive Nutzung. Aus Polyester und verstärkt mit Fiberglas. Geeignet für gewerbliche Spülmaschinen. 3 Jahre Garantie.



53x37cm

Art.-Nr.	Beschreibung
DR856	Grau
DR857	Weiß

53x32,5cm

Art.-Nr.	Beschreibung
DR858	Beige
DR859	Grau
DR860	Weiß

32,5 x 26,5cm

Art.-Nr.	Beschreibung
DR864	Beige

46x36cm

Art.-Nr.	Beschreibung
DR861	Beige
DR863	Weiß

Roltex Original Serviertablett

Laminierte Serviertabletts im Holzdekor. Stapelbar für einfache Lagerung.



Wenge - ohne Antihafbeschichtung

Art.-Nr.	Beschreibung
DS098	Wenge 32,5(L) x 26,5(B)cm
DS097	Wenge 46(L) x 36(B)cm
DS096	Wenge 53(L) x 32,5(B)cm
DS095	Wenge 53(L)x37(B)cm
CR783	Wenge 37,5(L) x 26,5(B)cm

Wenge - mit Antihafbeschichtung

Art.-Nr.	Beschreibung
CR810	Wenge 43(L) x 33(B)cm
DA717	Wenge 53(L) x 32,5(B)cm
DA716	Wenge 53(L) x 37(B)cm
CS451	Wenge 45(Ø)cm

SERVIERTABLETTS / RESTAURANT, BAR & HOTEL

Cambro Tabletts aus Buchenfurnier

Starke, laminierte Tabletts. Farbecht und kratz- und schlagfest. Geeignet für eine Temperatur zwischen -10° und +100°C.



NEU

Art.-Nr.	Beschreibung
CJ669	63 x 40 cm

Cambro Camtray Tabletts

Stabile, glatte Tabletts. Stoß-, bruch-, kratz-, und fleckenbeständig. Hitzebeständig von -10°C bis 100°C.



NEU

Art.-Nr.	Beschreibung
CJ666	Rechteckig 26,5 x 32,5 cm Schwarz

Roltex Nordic Serviertabletts

Serviertabletts aus ABS. Leichtgewichtigt und geschirrspülgeeignet.



36(B) x 28(T)cm

Art.-Nr.	Beschreibung
DR870	Schwarz
DR871	Kirschrot
DR872	Dunkelgrau
DR874	Weiß

43(L) x 33(B)cm

Art.-Nr.	Beschreibung
DR875	Schwarz
DR877	Dunkelgrau

Roltex Classic Serviertablett

Serviertabletts für intensive Nutzung. Aus Polyester und verstärkt mit Fiberglas. Geeignet für gewerbliche Spülmaschinen.



53 x 37cm

Art.-Nr.	Beschreibung
DR845	Designgrau

53 x 32,5cm

Art.-Nr.	Beschreibung
DR847	Designgrau
DR848	Perlmutter

32,5x26,5cm

Art.-Nr.	Beschreibung
DR851	Designgrau
DR852	Perlmutter

Roltex Wave Serviertabletts

Langlebiges Design und Qualität. Hergestellt aus erneuerbaren Materialien, geschirrspülgeeignet, stapelbar und kratzfest.



43x23cm

Art.-Nr.	Beschreibung
DS020	Grau
DS021	Helles Holz
DS022	Dunkles Holz
DS023	Palisander

Cambro Versa-Tabletts

Starke und langlebige Polyesterschalen. Farbecht und kratz- und schlagfest. Geeignet für Temperaturen zwischen -40° und +140°C.

NEU



Art.-Nr.	Beschreibung
CJ638	53 x 32,5 cm Granit
CJ639	53 x 32,5cm Anthrazit
CJ641	53 x 32,5cm Hellgrau

TISCHSERVICE

RESTAURANT, BAR & HOTEL

MÖBEL

EINWEGARTIKEL & REINIGUNG

KLEIDUNG & ARBEITSSCHUHE

KÜCHE

KÜCHENMÖBEL & TRANSPORT

GERÄTE

KÜHLEN & GEFRIEREN

Olympia Kristallon Antirutsch-Tabletts

Hochwertiges rutschfestes rundes Serviertablett zum günstigsten Preis. Strapazierfähig mit einer hervorragenden rutschfesten Oberfläche. Kunststoffkonstruktion.



Fiberglas Antirutsch-Tabletts

Äußerst effektive Antirutschoberfläche. Einfach zu reinigen und nicht porös. Die Fiberglaskonstruktion aus einem Stück ist splitterresistent und praktisch unzerbrechlich.

Rechteckige Antirutsch-Tabletts

Robuste, strapazierfähige Antirutsch-Serviertabletts. Einteilige Kunststoffkonstruktion. Nicht spülmaschinengeeignet.



Rund

Art.-Nr.	Beschreibung
C556	28(0)cm Kunststoff
C557	35,6(0)cm Kunststoff
C558	40,6(0)cm Kunststoff
J845	28(0)cm Fiberglas
J846	35,6(0)cm Fiberglas
J847	40,6(0)cm Fiberglas

Rechteckig

Art.-Nr.	Beschreibung
C559	45,7 x 35,6cm Kunststoff
C560	51 x 38cm Kunststoff

Oval

Art.-Nr.	Beschreibung
C162	Oval 68,5(L) x 56(B)cm

Roltex Blackline Serviertablettsen

Serviertabletts mit Antirutschbeschichtung. Kratzfest und spülmaschinengeeignet, ideal für den häufigen täglichen Gebrauch.



Art.-Nr.	Beschreibung
DA770	Schwarz 31(0)cm
DA771	Schwarz 38(0)cm
DA774	Schwarz 49(L) x 34(B)cm
DA775	Schwarz 63(L) x 39(B)cm

Cambro Camtread Serviertabletts

Hochwertige, antihafbeschichtete Serviertabletts. Hergestellt aus Glasfaser mit einer langlebigen Oberfläche aus Gummi. Geschirrspülergeeignet und hitzebeständig von -10°C bis 100°C.



NEU

Art.-Nr.	Beschreibung
CJ655	Oval 60 x 73 cm
CJ667	Rechteckig 32,5 x 53 cm
CJ659	Rund Anti-Rutsch 445mm



Cambro Camtray Tablett

Stabile, glatte Tablett. Stoß-, bruch-, kratz-, und fleckenbeständig. Hitzebeständig von -10°C bis 100°C.



Art.-Nr.	Beschreibung
DS516	Schwarz
DS517	Blau
DS518	Bordeaux
DS519	Dunkelgrün

Cambro Zimmerservicetablett

Leichte, laminierte Zimmerservicetabletts mit Griffen. Stapelbar.



Art.-Nr.	Beschreibung
DL157	Wenge 64(B) x 40(T)cm

Cambro Melamin Serviertabletts mit Holzeffekt

Bruchsichere Serviertabletts aus Melamin mit Holzeffekt, die sowohl attraktiv als auch stabil sind. Perfekt für Cafés, Restaurants und Kneipen. Geschirrspülergeeignet.



33(b) x 43(d)cm

Art.-Nr.	Beschreibung
7 DR580	Helle Eiche
8 DR581	Braune Eiche
9 DR582	Dunkle Eiche
10 DR583	Helle Olive
11 DR584	Braune Olive

33(b) x 46(d)cm

Art.-Nr.	Beschreibung
DR585	Helle Eiche
DR586	Braune Eiche
DR587	Dunkle Eiche
DR588	Helle Olive
DR589	Braune Olive

Cambro Laminierte Serviertabletts

Langlebige Serviertabletts mit einer durchsichtigen Antihaft-Beschichtung. Hitzebeständig von -10°C bis 100°C. Geschirrspülergeeignet. Perfekt für Restaurants und Cafés.



Art.-Nr.	Beschreibung
1 DM795	Birke 43(B) x 33(T)cm
2 DM798	Walnuss 38(Ø)cm

Cambro Laminierte Serviertabletts

Strapazierfähige, laminierte Tablett. Schock-, bruch-, kratz- und fleckenbeständig. Hitzebeständig von -10°C bis 100°C.



Art.-Nr.	Beschreibung
4 U415	Birke 32,5(B) x 26,5(T)cm
5 U414	Mahagoni 32,5(B) x 26,5(T)cm
6 U413	Granit 32,5(B) x 26,5(T)cm
DP210	Mahagoni 43(B) x 33(T)cm
DP211	Granit 43(B) x 33(T)cm
U416	Granit 46(B) x 36(T)cm

Cambro Camtray Tablett

Stabile, glatte Tablett. Stoß-, bruch-, kratz-, und fleckenbeständig. Hitzebeständig von -10°C bis 100°C.



45,7(b) x 35,5(d)cm

Art.-Nr.	Beschreibung
CW778	Schwarz
CW779	Weiß

RESTAURANT, BAR & HOTEL / SERVIERTABLETTS

Cambro Camtread Serviertabletts

Hochwertige, antihafbeschichtete Serviertabletts. Hergestellt aus Glasfaser mit einer langlebigen Oberfläche aus Gummi. Geschirrspülergeeignet und hitzebeständig von -10°C bis 100°C.



Art.-Nr.	Beschreibung
CT277	Rechteckig 45,7(B) x 35,5(T)cm

Cambro Camtread Serviertabletts

Hochwertige, antihafbeschichtete Serviertabletts. Hergestellt aus Glasfaser mit einer langlebigen Oberfläche aus Gummi. Geschirrspülergeeignet und hitzebeständig von -10°C bis 100°C.



Art.-Nr.	Beschreibung
DB003	Rund 35,5(Ø)cm
DB004	Rund 40,5(Ø)cm
DB005	Rechteckig 45,7(B) x 35,5(T)cm

Cambro Camtread Serviertabletts

Hochwertige, antihafbeschichtete Serviertabletts. Hergestellt aus Glasfaser mit einer langlebigen Oberfläche aus Gummi. Geschirrspülergeeignet und hitzebeständig von -10°C bis 100°C.



Art.nr	Omschrijving
DM780	Rond 28(Ø)cm
DM781	Rond 35,5(Ø)cm
DM782	Rond 40,5(Ø)cm
DM783	Ovaal 68,5 x 56cm

Cambro Versa Lite Tabletts

Tabletts in schönen, kräftigen Farben. Das niedrige Profil und Eckdesign vergrößert den nutzbaren Raum des Tabletts. Größe: 33(B) x 43(L)cm.



Art.-Nr.	Beschreibung
GH236	Grün
GH238	Lila
GH239	Grau

Cambro Versa Lite Serviertabletts aus Polyester

Stapelbare Tabletts aus Polyester mit verstärkten Ecken und Kantenschutz. Stapelfüßchen ermöglichen eine gute Luftzirkulation für schnelles Trocknen. Hitzebeständig bis 130°C und geschirrspülergeeignet.



Art.-Nr.	Beschreibung
DJ660	36(B) x 46(T)cm Mokkabraun
DJ661	36(B) x 46(T)cm Rauchgrau

Cambro Fast-Food-Tabletts

Stabile, laminierte Serviertabletts mit einer texturierten Antihafbeschichtung. Schock-, bruch-, kratz- und fleckenbeständig. Hitzebeständig von -10°C bis 100°C.



30 x 41cm	
Art.-Nr.	Beschreibung
DM800	Rot
1 DE312	Schwarz
2 DE313	Grün

Met handvatten 30 x 43cm	
Art.-Nr.	Beschreibung
3 DE315	Rot
DE314	Schwarz
DE316	Grün

SERVIERTABLETTS / RESTAURANT, BAR & HOTEL

Olympia Serviertablett Edelstahl

Rundes Serviertablett aus Edelstahl mit schrägem Rand.



Art.-Nr.	Beschreibung
J828	30,5(Ø)cm
DM193	35,5(Ø)cm
DM194	40,5(Ø)cm

Olympia Kristallon Antirutsch-Serviertabletts

Polypropylen-Serviertabletts mit effektivem rutschfestem Silikonereinsatz für einen sicheren Lebensmittelservice in geschäftigen Umgebungen.



Art.-Nr.	Beschreibung
GM238	40,5(B) x 30,5(T)cm
GM239	45,8(B) x 35,6(T)cm

Olympia Serviertablett Bambus

Leichtgewichtiges, langlebiges und nachhaltiges Bambusserviertablett. Ideal für Zimmerservice.



Art.-Nr.	Beschreibung
GM249	5,5(H) x 38,1(B) x 29(T)cm
GF204	7,5(H) x 58,5(B) x 38(T)cm

Beaumont Glasmatten

Einfach aneinander zu klickende Glasmatten, die die Luft durch die Gläser zirkuliert wodurch diese schneller trocknen. Kann auf Maß geschnitten werden. Spülmaschineneignung.



Art.-Nr.	Beschreibung	VE
DB24	32,2(B) x 21,5(T)cm	10

Olympia Poliertes 1/1 GN-Tablett

Poliertes Edelstahltablett mit Rand in GN1/1-Größe -ideal um Speisen im Buffetstil zu präsentieren. Geschirrspülergeeignet.



Art.-Nr.	Beschreibung
CN599	1/1 GN-Tablett

Olympia Serviertablett aus emailliertem Edelstahl

Blau-weißes Serviertablett mit schwarzem Rand ideal für Retrostil in Cafés und Kneipen.



Art.-Nr.	Beschreibung
GM240	4,5(H) x 32(Ø)cm

Olympia Serviertablett Akazienholz

Holzserviertablett mit Lackschicht.



Art.-Nr.	Beschreibung
GM266	7(H) x 51(L) x 35(B)cm

Beaumont Glas- und Flascenträger

Tragegestell zum Transportieren von Flaschen und Gläsern. Transportiert 40-50 leere stapelbare Gläser.



Art.-Nr.	Beschreibung
GH049	29(H) x 21,3(B) x 47(L)cm

Olympia Kristallon Serviertabletts

Serviertabletts aus Fiberglas mit Granitoptik.



Art.-Nr.	Beschreibung
GF241	45,7(B) x 35,6(T)cm

Beaumont Robuste Runde Antirutsch-Tabletts

Rundes Serviertablett mit rutschfester Oberfläche für mehr Tragekomfort. Effekt aus gebürstetem Aluminium. Mit erhöhten Kanten.



Art.-Nr.	Beschreibung
DB57	5(H) x 33(Ø)cm

Comas Aluminiumschalen

Leichte Aluminiumschalen mit Antihafbeschichtung und rutschfester Einlegematte.

- Leichtes Aluminium
- Antihaf-Beschichtung
- Spülmaschinenfest
- Rutschfeste Einlegematte

NEU



Art.-Nr.	Beschreibung
CH441	Tablett & Antirutschmatte 15 (B) x 27 (L) cm
CH442	Serviertablett & rutschfeste Einlegematte 15 (B) x 55 (L) cm

Aps Edelstahltablets für Schalen

Tabletts geeignet für 2 oder 6 quadratische Melaminschalen.



Art.-Nr.	Beschreibung
CH826	Edelstahl 18/0

NEU

TISCHSERVICE

RESTAURANT, BAR & HOTEL

MÖBEL

EINWEGARTIKEL & REINIGUNG

KLEIDUNG & ARBEITSSCHUHE

KÜCHE

KÜCHENMÖBEL & TRANSPORT

GERÄTE

KÜHLEN & GEFRIEREN

RESTAURANT, BAR & HOTEL / BARBEDARF

Beaumont Deluxe Gummi-Barmatte

Fängt Kondenswasser und Überlauf von Gläsern auf, damit Ihre Bar sauber und trocken bleibt. Zusätzlicher Edelstahlrand für ein erstklassiges Aussehen.



Art.nr	Omschrijving
CN741	12(H) x 600(B) x 100(D)mm

Glasmatte

Einfach aneinander zu klicken. Polstert und schützt Gläser und lässt sie effizient trocknen. Spülmaschinengeeignet.



Art.-Nr.	Beschreibung
DM121	31(B) x 31(T)cm

Olympia Barmatte aus Gummi

Antirutschmatte für die Benutzung auf oder hinter der Bar. Einfach zu reinigen mit warmem Seifenwasser.



Art.-Nr.	Beschreibung
C174	67,8(B) x 8,1(T)cm
F977	45(B) x 30(T)cm

Olympia Tropfblech Edelstahl mit Einsatz

Schützt Ihre Bar vor verschütteten Getränken. Spülmaschinengeeignet.



Specificaties
DM219 Afmeting (cm): 40(b) x 20(d).

Art.-Nr.	Beschreibung
DM219	40(B) x 20(T)cm

Beaumont Tropfblech Edelstahl

Tropfblech für hinter der Bar. Ideal für die Befüllung von Schnapsgläsern.



Art.-Nr.	Beschreibung
DM215	2,3(H) x 30,5(B) x 15,2(T)cm

Regalmatte

Verhindert Glasbruch und ermöglicht schnellere Trocknung durch erhöhte Luftzirkulation. 60cm x 10m auf einer Rolle. Kann auf benötigte Größe zugeschnitten werden.

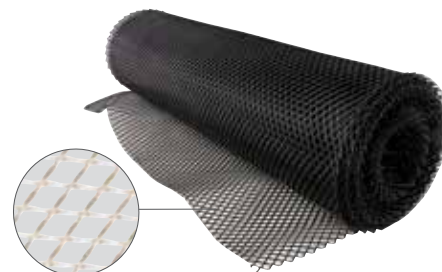

Art.-Nr.	Beschreibung
GH053	Schwarz
K828	Transparent

Olympia Gläsernschiene

Gläsernschiene aus verchromtem Stahl für ein sicheres und einfaches Aufbewahren von Gläsern. Sehr einfach zu montieren in Barumgebungen, damit die Gläser immer in Reichweite sind. (Montagematerial nicht im Lieferumfang enthalten).



Art.-Nr.	Beschreibung
FD986	72 (H) x 255 (B) x 105 (T) mm
CE307	6,8(H) x 40,5(B) x 10,5(T)cm
CE308	6,8(H) x 61(B) x 10,5(T)cm

Olympia Gläsernschiene mit 5 Steckreihen

Diese Gläsernschiene aus verchromtem Stahl sorgt für sicheres und hygienisches Aufbewahren Ihrer Stielgläser. Einfache Montage an der Bar (Montagematerial nicht im Lieferumfang enthalten).

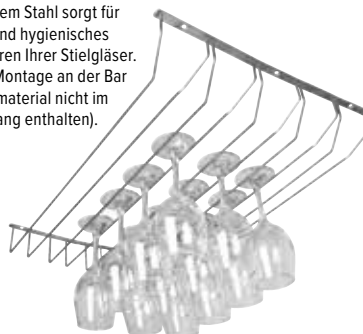

Art.-Nr.	Beschreibung
GH057	6,5(H) x 61(B) x 43,5(T)cm

Beaumont Gläsernschiene Messing

Perfekt für Bars im klassischen Retrostil für eine stilvolle Lagerung und gleichzeitige Präsentation von Glaswaren. Hängende Gläser trocknen schneller und stauben nicht ein.



Art.-Nr.	Beschreibung
GM203	3,6(H) x 25,5(B) x 15,5(T)cm
GM204	3,6(H) x 41(B) x 11,5(T)cm
GM205	3,6(H) x 61(B) x 15,5(T)cm

Securit Weinflaschenhalter

Robuste, eiserne Weinflaschenhalter mit Kreidetafel für Preisinformationen. Flaschenring 9(Ø) cm. Kreidetafel 13 x 10,5cm.



Art.-Nr.	Beschreibung
DL187	Dreifach

Olympia Flaschenhalterung

Flaschenhalterung für effizienten Gebrauch hinter der Theke.



Spezifikation
F987 Größe(cm): 9(H) x 10(B) x 56(T).
DL221 Größe(cm): 15,5(H) x 81,7(B) x 10,8(T).
DL222 Größe(cm): 15,5(H) x 107(B) x 10,8(T).

Art.-Nr.	Beschreibung
F987	56cm
DL221	81,7cm
DL222	107cm

Gläserkörbe

Verhindern Sie Brüche und andere Beschädigungen beim Transportieren. Jeder Korb ist ausgestattet mit einer Fächereinlage, um Gläser voneinander getrennt zu halten, damit sie nicht zusammenstoßen können. Dank den verstärkten Griffen und Ecken können die Körbe einfach getragen und gestapelt werden.



Art.-Nr.	Beschreibung	Höhe	VE
E153	15 Fächer	190mm	5

Beaumont Spirituosen Dosierer

Das professionelle Dichtungssystem sorgt für ein tropfenfreies Ausschütten. Funktioniert nur mit Spirituosen.



Art.-Nr.	Beschreibung
K493	2,5cl
CD283	3,5cl
K494	5cl

Beaumont Dosierer

Professioneller Dosierer mit modernem und gut laufendem Mechanismus.



Art.-Nr.	Beschreibung
T413	2,5cl
T415	3,5cl
T416	5cl

Olympia Servierbrett Eichenholz

Ideal für Shots oder Speiseproben. Geölt für eine rustikale Ausstrahlung.

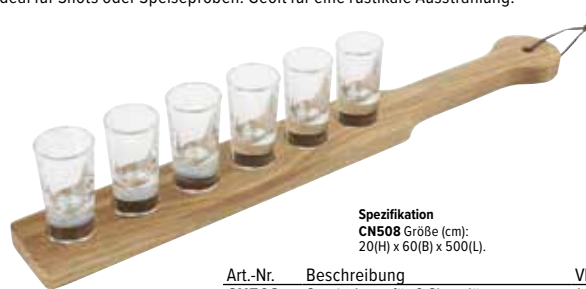

Art.-Nr.	Beschreibung	VE
CN508	Spezifikation Größe (cm): 20(H) x 60(B) x 500(L). Servierbrett für 6 Shotgläser	1
GF919	2,5cl	12

Olympia Flaschenhalter für Wandmontages

Flaschenhalter. Einfach an der Wand zu befestigen. Lieferbar in zwei Größen.



Art.-Nr.	Beschreibung
K487	70cl/1L
W623	1,5L

Olympia Flaschenhalter für Regalmontages

Flaschenhalter. Einfach an Regalen oder Tischen zu befestigen. Lieferbar in zwei Größen.



Art.-Nr.	Beschreibung
K488	70cl/1L
W622	1,5L

Olympia Flaschenhalter für Wandmontage

Macht das Ausschütten schneller und einfacher und spart Platz in engen Räumen.



Spezifikation
GH050 Größe (cm): 24,5(B) x 32(T).
GH051 Größe (cm): 34(B) x 40(T).

Art.-Nr.	Beschreibung
GH050	Für 3 Flaschen
GH051	Für 7 Flaschen

Vogue Cocktailflaschen

Zur Zubereitung und Lagerung von Mixgetränken und Säften. Kapazität: 1L.



Spezifikation
 Größe (cm): 33(H) x 9,5(Ø).

Art.-Nr.	Beschreibung
C167	Rot
C176	Orange
C168	Grün
C187	Weiß
C175	Gelb

Sicherer Verschluss von Flüssigkeiten wenn nicht in Gebrauch.



Beaumont Cocktailflaschen

Stilvoll, einfach und sauber im Gebrauch. Die stilvollen Cocktailflaschen sind die ideale Lösung für belebte Bars. Hergestellt aus langlebigem und leichtgewichtigen Kunststoff zum Reduzieren von Abfall und zur Lagerung. Einfach zu reinigen und mit farbigen Deckeln ausgestattet. Kapazität: 1,08L.



Spezifikation
 Größe (cm): 34(H) x 10(B) x 10(T).

Art.-Nr.	Beschreibung
DL261	Rot
DL265	Grün
DL264	Weiß

Sicherer Verschluss von Flüssigkeiten wenn nicht in Gebrauch.



Weinregal aus Holz und Metall

Flaschenstandregal aus dunklem Holz für 42 Flaschen. Stapelbar. Für Wein-, Sekt- und andere 1L-Flaschen geeignet. Hergestellt aus besonders hochwertigem Kiefernholz und galvanisiertem Stahl und komplett montiert geliefert. Wandbefestigung im Lieferumfang.



NEU

Spezifikation
DN634 42-Flaschen-Weinregal: Lochdurchmesser 9,5cm.
 Größe (cm): 62(H) x 62(B) x 23(T). Gewicht 7,6 kg

Art.-Nr.	Beschreibung
DN634	42 Weinflaschen

Olympia Glasumrander

Für die perfekte Umrandung von Gläsern. Mit drei Fächern für Zucker, Salz und Limetten- oder Zitronensaft. Hergestellt aus ABS-Kunststoff.



Art.-Nr.	Beschreibung
F978	7(H) x 20(B) x 16(T)cm

TISCHSERVICE

RESTAURANT, BAR & HOTEL

MÖBEL

EINWEGARTIKEL & REINIGUNG

KLEIDUNG & ARBEITSSCHUHE

KÜCHE

KÜCHENMÖBEL & TRANSPORT

GERÄTE

KÜHLEN & GEFRIEREN

RESTAURANT, BAR & HOTEL / BARBEDARF

Olympia Titan Barmaß

Stilvolles, doppeltes Barmaß mit Titanbeschichtung. Ideal für Cocktails.

• 25/50ml



Art.-Nr.	Beschreibung
DR626	Schwarz 2,5/5cl
DR593	Edelstahl 2,5/5cl

Olympia Kupferstangenmaß

Mehrfachmessbecher mit eleganter Kupferoberfläche.



Art.-Nr.	Beschreibung
DR606	Kupfer 2,5/5cl

Doppelmaß

Dieses Barmaß aus Edelstahl ist unverzichtbar in jeder Bar, es hat ein 2,5cl- und ein 5cl-Ende. Liegt gut in der Hand für einfachen Gebrauch.



Art.-Nr.	Beschreibung
GH054	2,5cl und 5cl

Bonzer Ausgießer

Ein Edelstahlausgießer mit einem Daumenstopp für langsames Einschenken.



Art.-Nr.	Beschreibung	VE
GD685	Ausgießer	12

Beaumont Barmaß

Edelstahl. CE-markiert.



Art.-Nr.	Beschreibung
K498	3,5cl
D963	5cl
D961	12,5cl
D962	17,5cl

Olympia Ausgießer

Ausgießer für mittleren oder schnellen Durchfluss. Geliefert mit Kunststoffverschluss. Ersatzverschlüsse separat erhältlich.



Art.-Nr.	Beschreibung
1 C164	Medium
2 C166	Schnell
3 DR623	Medium Schwarz

Beaumont Ausgießer

Mittlerer verchromter Ausgießer mit schwarzem Kragen.



Spezifikation
DL225 Größe (cm): 7,5(H) x 3,2(B) x 3,2(T).

Art.-Nr.	Beschreibung	VE
DL225	Ausgießer	10

Beaumont Maßbeinsatz für Flaschendosierer

Einsatz für Flaschendosierer um das Auslaufen aus umgedrehten Flaschen zu verhindern. Geeignet für sowohl 70cl- wie 1,5L-Flaschen.



Art.-Nr.	Beschreibung	VE
GK109	70cl & 1,5L	20

Beaumont Ausgießer

Schnelle Ausgießer für Spirituosen und Säfte. Konstruktion aus einem Stück.



Spezifikation
DL224 Größe (cm): 7(H) x 3,3(B) x 3,3(L).

Art.-Nr.	Beschreibung	VE
DL224	Ausgießer	10

Beaumont Spirituosen Dosierer

Für den Einsatz mit Barmaßen.



Art.-Nr.	Beschreibung
C171	2,5cl
C172	5cl

Beaumont Ausgießer

Ausgießer mit medium Durchflussgeschwindigkeit, hergestellt aus verchromtem Messing für extra Langlebigkeit.



Art.-Nr.	Beschreibung	VE
CK509	Ausgießer	12

Beaumont Ausgussverschluss

Deckt Ausgießer ab und verhindert das Verdunsten.

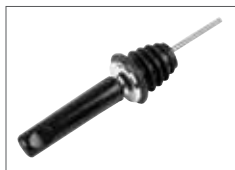

Art.-Nr.	Beschreibung	VE
GH048	5,9(H)x 1,3(Ø)cm	12

Olympia Cocktailshaker Deluxe

Edelstahlshaker mit Deckel und Ausgießer ausgestattet mit schwarzer PVC-Hülle für extra Grifffestigkeit.



Art.-Nr.	Beschreibung
CD272	Shaker 70cl

Olympia Titan Cocktailshaker

Eleganter Cocktailshaker mit Titanbeschichtung. Perfekt für Cocktailbars.



Art.-Nr.	Beschreibung
DR628	Schwarz 0,5L

Olympia Boston Shaker schwarz

Edelstahlshaker mit Titanbeschichtung. Kann einzeln oder mit Glas gebraucht werden.



Art.-Nr.	Beschreibung	VE
DR609	Kupfer 70cl	
DR629	Schwarz 0,7L	
CD029	Glas 45,5cl	12

Vacu-Vin Verschließbarer Ausgießer

Hält geöffnete Weine länger frisch. Sensor klickt, wenn Vakuum erreicht ist. Nicht geeignet für Perlweine. Inklusive 2 Verschlüssen.



Art.-Nr.	Beschreibung
CC055	Vacu-Vin
CC195	Ersatz-Verschluss (2er Pack)

Olympia Boston Shaker Edelstahl

Edelstahlshaker mit Glasaufsatz. Kann alleine oder zusammen benutzt werden. Separat erhältlich.



Art.-Nr.	Beschreibung	VE
F974	Shaker 80cl	1
CD029	Glas 45,5cl	12

Aps Boston Shaker & Glas

Dieses Boston Shaker- und Glasset ist ein Klassiker der Bar und für jeden Barkeeper unverzichtbar.



Art.-Nr.	Beschreibung
S766	Shaker 80cl + Glas 45,5cl

Bonzer Cocktailset

Dieses Set enthält die wesentlichen Werkzeuge zur Herstellung klassischer Cocktails. Inklusive einen 25/50ml-Jigger, 3 Spill-Stop-Ausgießer, einen Stößel, einen Boston-Shaker und ein Glas, einen Barlöffel, ein Hawthorne-Barsieb, ein Julep-Barsieb und ein feinmaschiges Barsieb.



Art.-Nr.	Beschreibung
GH470	Set 11-teilig

Olympia Flaschenverschluss

Eine einfache Weise geöffnete Flaschen zu versiegeln.



Art.-Nr.	Beschreibung
J376	1,6(Ø)cm

Olympia Champagnerverschluss

Flaschenverschluss für Champagnerflaschen.



Art.-Nr.	Beschreibung
C195	3,5(Ø)cm

Olympia Cocktailshaker Edelstahl

Cocktailshaker aus Edelstahl. Mit Schraubdeckel/ Ausgießer. 78cl.



Art.-Nr.	Beschreibung
C581	Shaker 78cl



TISCHSERVICE

RESTAURANT, BAR & HOTEL

MÖBEL

EINWEGARTIKEL & REINIGUNG

KLEIDUNG & ARBEITSSCHUHE

KÜCHE

KÜCHENMÖBEL & TRANSPORT

GERÄTE

KÜHLEN & GEFRIEREN

RESTAURANT, BAR & HOTEL / BARBEDARF

Isi Klassischer Sodasiphon

Stellen Sie Ihr eigenes sprudelndes Tafelwasser her. Stilvolles Design mit Edelstahlnetz.



Art.-Nr.	Beschreibung	VE
CR708	Siphonflasche 1L	1
GH056	Sodakapseln	10

Olympia Sodasiphon

Sodasiphon für kohlenensäurehaltige Getränke. Sehr gut geeignet für den Einsatz in Cocktailbars. Mit CO2-Kapseln benutzbar.



Art.-Nr.	Beschreibung	VE
CE341	Siphonflasche 1L	1
GH056	Sodakapseln	10



Beaumont Barmaß

Edelstahl. CE-markiert.



NEU

Art.-Nr.	Beschreibung
T241	25cl

Olympia Eiswürfelzangen

Moderne, einfach zu benutzende Eiswürfelzangen aus Edelstahl. Schwarz mit Titan-Beschichtung.



Art.-Nr.	Beschreibung
C192	16cm Edelstahl
DR627	16cm Schwarz

Beaumont Boston Shaker

Edelstahlshaker mit Glasaufsatz. Kann alleine oder zusammen genutzt werden. Separat erhältlich.



Art.-Nr.	Beschreibung
DF225	532ml / 828ml

Stößel aus Kunststoff

Kunststoffstößel mit grobem Ende sorgt dafür, dass alle Zutaten gut zerkleinert werden. Geschirrspülgeeignet. 21(L)cm.



Art.-Nr.	Beschreibung
D868	21(L)cm

Beaumont Stößel aus Holz

Stößel aus Hartholz für Cocktails.



Art.-Nr.	Beschreibung
CN181	20,5(L)cm

Olympia Stößel aus Edelstahl

Geben Sie Ihren Cocktails mehr Geschmack, indem Sie die Zutaten mit diesem stilvollen Stößel zerstampfen. Länge 21,5cm.



Art.-Nr.	Beschreibung
DR592	21,2(L)cm Edelstahl
DR622	21,2(L)cm Schwarz

Olympia Titan Barlöffel

Eleganter Barlöffel aus Titan. Ideal für hohe Gläser.



Art.-Nr.	Beschreibung
K474	27(L)cm Edelstahl
DR635	29(L)cm Schwarz

Bonzer Barlöffel

Ein perfekt ausgewogener Mehrwecklöffel zur schichtweisen Gestaltung von Cocktails oder zum Gebrauch als Stößel.



Art.-Nr.	Beschreibung
GD689	25(L)cm



Olympia Hawthorne Cocktail Siebe

Perfekt für den Gebrauch in schicken Cafés und Cocktailbars. Hergestellt aus Edelstahl.



Art.-Nr.	Beschreibung
DR590	19,7(L)cm Edelstahl
DR620	19,7(L)cm Schwarz

Olympia Julep Barsiebe

Echte Klassiker mit einer langen Geschichte. Für perfekte, gleichmäßige Cocktails. Ideal in Kombination mit den Boston Shakers.



Art.-Nr.	Beschreibung
DM218	16(L)cm Edelstahl

Bonzer Hawthorne Barsieb

Hochwertiges und langlebiges Sieb aus Edelstahl mit 2 Stützen.



Art.-Nr.	Beschreibung
CY054	2 Stützen

Olympia Rechnungstablett



Art.-Nr.	Beschreibung
CM759	15(L) x 12(B)cm

Olympia Feinsiebe

Mit diesen feinmaschigen Cocktailsieben von Olympia können Sie Ihre Cocktails stilvoll zubereiten. Ein absolutes Muss für Bars und Hotels.



Art.-Nr.	Beschreibung
CF648	20(L)cm Edelstahl
DR621	20(L)cm Schwarz

Vogue Feinsiebe

Edelstahlsieb und Griff. Spülmaschinengeeignet.



Art.-Nr.	Beschreibung
C799	10(Ø)cm
C800	14(Ø)cm
C801	18(Ø)cm

Zitronenscheibenpresse

Edelstahl. Perfekt beim Servieren von Cocktails oder Gerichten mit Fisch und Meeresfrüchten.



Art.-Nr.	Beschreibung
P329	3,5(H) x 8,5(B) x 7(L)cm

Olympia Rechnungsschale

Schwarze ABS-Kunststoffschale mit 'Thank You'-Gravur.



Art.-Nr.	Beschreibung
DL158	11(B) x 19(T)cm

Beaumont Hawthorne Barsieb

Edelstahl.



Art.-Nr.	Beschreibung
F975	2 Stützen

Beaumont Hawthorne Barsieb

Edelstahl.



Art.-Nr.	Beschreibung
F976	4 Stützen

Olympia Zettelspieß

Eine praktische Möglichkeit, Zettel und Rechnungen zu organisieren.



Art.-Nr.	Beschreibung
C568	15(L)cm

Beaumont Trinkgeldteller

Edelstahl



Art.-Nr.	Beschreibung
CJ988	14(Ø)cm

RESTAURANT, BAR & HOTEL / BARBEDARF

San Jamar Beilagenbehälter

Geeignet für verschiedene Standorte. Lagert Garniermaterial, Gewürze etc. In verschiedenen Größen lieferbar. Spezielles Kühlelement separat erhältlich.



1



2



3

Art.nr	Omschrijving	Spezifikation
1 DM112	4 compartimenten	DM112 Größe (cm): 15,5(H) x 51(B) x 15,5(T). Gewicht 1,59kg.
2 DM113	5 compartimenten	DM113 Größe (cm): 15,5(H) x 58,5(B) x 15,5(T). Gewicht 1,81kg.
3 DM114	Koelelementen	DM114 Größe (cm): 14(H) x 23(B) x 16,5(T). Gewicht 2kg.

Beaumont Bar Caddy mit Beilagenbehälter

Bar Caddy für Beilagen und Servietten, inklusive Fächer für Trinkhalme usw. Durchsichtiger Kunststoffdeckel. Servietten separat erhältlich.



Art.-Nr.	Beschreibung	VE
D871	Bar Caddy	1
CK881	Cocktailservietten Weiß	1500

Spezifikation
D871 Größe (cm): 9,5(H) x 60,5(B) x 15,5(T).

Olympia Kristallon Bar Caddy

Organizer mit drei Fächern für Servietten, Trinkhalme etc. Geeignet zum Gebrauch mit Zweilagig gefalteten 25 x 25cm Cocktailservietten - gefaltene Größe 12,5cm (separat erhältlich). 10,5(H) x 24(B) x 15(T)cm.

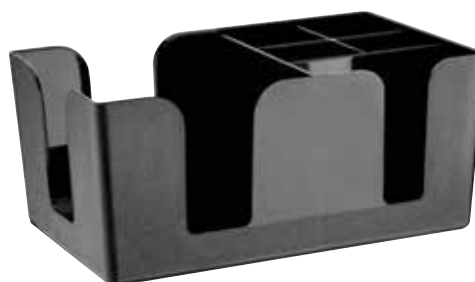

Art.-Nr.	Beschreibung	VE
F980	Bar Caddy	1

Olympia Barbeilagenbehälter

Edelstahlgehäuse mit 3 oder 6 Fächern und Klappdeckel.



9



10

Art.-Nr.	Beschreibung	Spezifikation
9 K490	3 Fächer	Größe (cm): 7,6(H) x 46(B) x 15,2(L).
10 K489	6 Fächer	

Hygiplas Schneidebrett

Praktisches 7mm dickes Schneidebrett zur Vorbereitung von Garnierungen. Aus Polyethylen.



Art.-Nr.	Beschreibung	Spezifikation
CD269	Weiß	CD269 0,7(H) x 15,3(B) x 25,5(T)cm
DC717	Schwarz	DC717 Größe (cm): 0,7(H) x 15,3(B) x 25,5(L).

Vogue Schneidebrett aus Holz

Robustes und verschleißfestes Holzschneidebrett zu einem sehr günstigen Preis.



Art.-Nr.	Beschreibung
C461	2,5(H) x 23(B) x 15(T)cm
C653	Victorinox Barmesser 12,5(L)cm

Olympia Limetten- und Zitronenpresse



Art.-Nr.	Beschreibung
DM105	21(L)cm

Olympia Zitruspressen

Eine Serie von emaillierten Saftpresen.



Art.-Nr.	Beschreibung	Spezifikation
DP123	Limette	DP123 5,5(H) x 6,5(B) x 20,5(L)cm
DP122	Zitrone	DP122 6(H) x 8,2(B) x 22,5(L)cm
DP121	Orange	DP121 7(H) x 9,8(B) x 24(L)cm

Fiesta Weiße Papiertrinkhalme



Art.-Nr.	Beschreibung	VE
DE925	Weiß 21cm	250

Fiesta Schwarze Papiertrinkhalme



Art.-Nr.	Beschreibung	VE
DE926	Schwarz 21cm	250

Fiesta Cocktail Papiertrinkhalme

Cocktailtrinkhalm und -rührstab in einem



Art.-Nr.	Beschreibung	VE
CY080	Schwarz 14,2cm	250

Beaumont Zitronen- und Limettenteiler

Schneidet ganze Zitrusfrüchte in 8 gleichen Ecken für Cocktailgarnituren. Sicherer und schneller als ein Messer. Klängen aus Edelstahl.



Art.-Nr.	Beschreibung
GM206	18,7(H) x 19,7(B) x 20,3(T)cm

Fiesta Grün/weiß gestreifte Papiertrinkhalme

Grün/Weiß.



Art.-Nr.	Beschreibung	VE
DE928	Grün/weiß 21cm	250

Fiesta Rot/weiß gestreifte Papiertrinkhalme

Rot/Weiß.



Art.-Nr.	Beschreibung	VE
DE927	Rot/weiß 21cm	250

Fiesta Papierschirmchen

Verschiedene Farben. 17(L) x 10,5(Ø)cm.



Art.-Nr.	VE
CL443	144

Fiesta Holzrührer

Stilvolle, traditionelle Alternative zu Kunststoff



Art.-Nr.	Beschreibung	VE
DB492	10cm	100
DB493	15cm	100
DB494	-	100

Beaumont Strohhalme aus Metall

Diese Strohhalme aus rostfreiem Stahl eignen sich hervorragend, wenn sie vor dem Servieren gekühlt werden, und verleihen dem Ganzen bei heißem Wetter einen schönen Touch. Eine stilvolle, wiederverwendbare Alternative zu Plastikstrohhalmen. Spülmaschinenfest.

NEU



Art.-Nr.	Beschreibung	VE
CW490	215mm	25

Untersetzer

8-lagig. 9(Ø)cm.



Art.-Nr.	Beschreibung	VE
U639	Untersetzer	1000

Fiesta Cocktailspieße

Ideal um Garnierfrüchte in Cocktails aufzuspießen.



Art.-Nr.	Beschreibung	VE
CC461	8(L)cm	1000

TISCHSERVICE

RESTAURANT, BAR & HOTEL

MÖBEL

EINWEGARTIKEL & REINIGUNG

KLEIDUNG & ARBEITSSCHUHE

KÜCHE

KÜCHENMÖBEL & TRANSPORT

GERÄTE

KÜHLEN & GEFRIEREN

RESTAURANT, BAR & HOTEL / BARBEDARF

Olympia Trinkhalmspender

Trinkhalmspender im traditionellen Design in einem Kunststoffrohr. Max Trinkhalm-länge: 21cm. 27(H) x 90cm.



Art.-Nr.	Beschreibung
T267	Transparent

Flexible Eiswürfelform Silikon

Flexible Eiswürfelform aus Silikon zum einfachen Entnehmen der Eiswürfel. Lieferung mit Kunststoffbehälter zum einfachen Tragen und Aufbewahren. Geschirrspülergeeignet.



Spezifikation
CS550 Größe (cm): 4(H) x 34,5(B) x 18,5(T).
Art.-Nr. Beschreibung
CS550 32 Würfel

Olympia Orangenpresse aus Gusseisen

Robuste und einfach zu benutzende Presse zu benutzende Presse mit abnehmbarem Edelstahlkegel.



Spezifikation
CF339 Größe (cm): 47,5cm(H) x 21cm(B) x 36,5cm(T). Gewicht 10kg.
Art.-Nr.
CF339

Olympia Perforierte Eisschaufel

Perforierte Eisschaufel. 19 x 6cm.



Art.-Nr.	Beschreibung
CF647	Edelstahl

Beaumont Eiscrusher mit Vakuumbasis

Eiscrusher mit Vakuumbasis. 25(H) x 14(B) x 10,8(T)cm.



Art.-Nr.	Beschreibung
CK717	Weiß

Olympia Eiscrusher

Inklusive Schaufel. 26,8(H) x 16,2(B) x 17,7(T)cm.



Art.-Nr.	Beschreibung
C824	Edelstahl

Vacu-Vin Kühlmanschette

Von Raumtemperatur in 5 Minuten auf die richtige Temperatur. Separat verwendbar oder als Kühlelement für die Vacu-Vin-Kühler CD411.



Spezifikation
K511 Größe (cm): 14(H) x 17,5(B) x 3(T).

Art.-Nr.	Beschreibung
K511	Kühlmanschette

Vacu-Vin Flaschenkühler

Elegante Weinkühler mit abnehmbarer Kühlmanschette, die die Flasche in etwa fünf Minuten kühlt. Ersatzmanschetten sind separat erhältlich.



Spezifikation
CD411 Größe (cm): 20,8(H) x 15,5(Ø).

Art.-Nr.	Beschreibung
CD411	Schwarz

Weinkühler mit Griffen

Stilvoller Eiseimer zum Kühlen und Präsentieren von Weinen.



Art.-Nr.	Beschreibung
CF649	21(H) x 21(Ø)cm

Olympia Mini-Eiseimer

Polierter Eiswürfeleimer aus Edelstahl mit Tragegriffen. Ideal für Room-Service.



Art.-Nr.	Beschreibung
CM863	1L

Olympia Eiseimer mit Deckel

Hergestellt aus starkem Edelstahl und mit einem praktischen Tragehenkel ausgestattet. Doppelwandig isoliert.



Art.-Nr.	Beschreibung
C569	3,3L

Olympia Titan Eiseimer

Doppelwandiger Eiseimer in attraktiver Titanoptik. Inklusive Deckel. 15(h) x 12(Ø)cm.



Art.-Nr. Beschreibung
DR742 Schwarz 1L

Olympia 3,5L Weinkühler aus Edelstahl

Weinkühler mit attraktives Edelstahl-Finish. 23(h) x 21(Ø)cm.



Art.-Nr. Beschreibung
DR594 Edelstahl

Aps Weinkühler aus Kupfer

Elegante und praktische doppelwandige Weinkühler mit Kupferbeschichtung und einem Innenleben aus Edelstahl.



Art.-Nr. Beschreibung
GE780 Kupfer

Olympia Eiseimer mit Deckel und Zange

Edestahleimer mit Zange geliefert. 15(H) x 14(Ø)cm.



Art.-Nr. Beschreibung
L279 1,23L

Beaumont Eiseimer mit Deckel

Eiseimer mit hoher Kapazität. Wird mit Deckel und herausnehmbarer Abtropfschale geliefert. Modern gebürstetes Aluminiumdesign.



Art.-Nr. Beschreibung
DR48 10L

Comas Eiseimer

Eiseimer aus 18/0 Edelstahl mit Ringgriffen.



Art.-Nr. Beschreibung
DY417 1,4L

Aps Champagnerkühler Acryl klar

Acryleimer für die Kühlung oder Präsentation von Wein- oder Champagnerflaschen. Griffe für einfaches Tragen.



Spezifikation

Klein Größe (mm): 210(H) x 270(B) x 200(T). Bis 2 Flaschen.
Groß Größe (cm): 25,5(H) x 35(B) x 27(L). Bis 3 Flaschen.

Art.-Nr. Beschreibung
CF310 Klein transparent
CF312 Klein schwarz
CF311 Groß schwarz

Bonzer Weinkühler

Stapelbarer Weinkühler aus Acryl, der mit einer Hand getragen werden kann.



Art.-Nr. Beschreibung
GD670 28,1(H) x 19,8(Ø)cm

Serroni Weinkühler

Hochglanzpolierter Weinkühler aus Aluminium. 20(H) x 20(Ø)cm.



Art.-Nr. Beschreibung
J373 20(H) x 20(Ø)cm

Olympia Titan Weinkühler

Mit diesem eleganten, doppelwandigen Weinkühler können Sie die Flaschen Ihrer Gäste länger kalt halten.



Art.-Nr. Beschreibung
DR743 Schwarz 19,5(H) x 12(Ø)cm

Comas Weinkühler Edelstahl 22cm

Weinkühler aus Edelstahl 18/0.



Spezifikation
C578 Größe (cm): 19(H) x 20,4(Ø).

Art.-Nr. Beschreibung
CS036 21(H) x 22(Ø)cm

Olympia Weinkühler mit Kupfer-Finish

Stilvoller doppelwandiger Weinkühler mit einem Retro Kupfer-Finish.



Art.-Nr. Beschreibung
DR741 Kupfer 19,5(H) x 12(Ø)cm

TISCHSERVICE

RESTAURANT, BAR & HOTEL

MÖBEL

EINWEGARTIKEL & REINIGUNG

KLEIDUNG & ARBEITSSCHUHE

KÜCHE

KÜCHENMÖBEL & TRANSPORT

GERÄTE

KÜHLEN & GEFRIEREN

RESTAURANT, BAR & HOTEL / BARBEDARF

Olympia Champagnerkühler

Polierte Edelstahlschale zum Präsentieren und Kühlen von Champagnerflaschen.



Art.-Nr.	Beschreibung
CK800	12L

Beaumont Flaschenöffner

Auffangbehälter und Wandflaschenöffner zur Wandmontage. Separat erhältlich.



Art.-Nr.	Beschreibung
J377	Flaschenöffner
J378	Kappenbehälter

Olympia Weinkühler

Weinkühler aus Edelstahl.



Art.-Nr.	Beschreibung
C578	19(H) x 20,4(Ø)cm 4,9L

Aps Champagnerkühler

Poliertes 18/8 Edelstahl. 24(H) x 37(Ø)cm.



Art.-Nr.	Beschreibung
U217	13,5L

Olympia Weinkühlerständer für Tischbefestigung

Kann an der Tischkante befestigt werden. Ideal bei begrenztem Platz. Passend für C578, K406, J373.

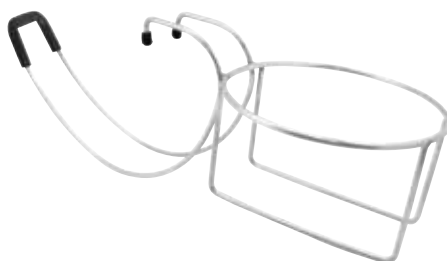

Art.-Nr.	Beschreibung
DP115	Ständer

Olympia Weinkühler & Ständer

Gebürstete Edelstahlkonstruktion. Ständer ist für K406 Weinkühler.



Spezifikation
K406 Größe (cm): 19(H) x 19(Ø).
K407 Größe (cm): 55,9(H) x 15,2(Ø).

Art.-Nr.	Beschreibung
K406	Weinkühler
K407	Ständer

Aps Flaschenkühler

Attraktive und praktische Weinkühler in einer Serie von Stilen für jede Institution geeignet. Kühler isolieren Flaschen vor der Umgebungs-temperatur und halten sie länger gekühlt.



Art.-Nr.	Beschreibung
1 C238	Transparentes Acryl
2 C386	Gebürsteter Edelstahl
3 DM118	Poliertes Edelstahl

Spezifikation
C238 Größe (cm): 23(H) x 12(Ø) außen, 10(Ø) innen.
C386 Größe (cm): 20(H) x 12(Ø).
DM118 Größe (cm): 19,6(H) x 12(Ø).

Grunweg Kellnermesser

Kellnermesser im lackierten Holzdesign mit doppelter Hebelwirkung. Hochwertige Mechanik und einklappbare Klinge, mit der Folien etc. aufgeschnitten werden können.



Art.-Nr. Beschreibung
DM107 12(L)cm

Olympia Flaschenöffner mit PVC-Griff

Traditioneller Edelstahlflaschenöffner, mit PVC für gute Grifffestigkeit.



Art.-Nr. Beschreibung
CD273 18(L)cm

Pulltex Kellnermesser

Sehr effektiver Korkenzieher mit doppeltem Hebel. Metallkonstruktion ausgestattet mit Teflon-Beschichtung. Verschleißfestes gezahntes Messer.



Art.-Nr. Beschreibung
GF270 12(L)cm

Olympia Flaschenöffner

Verchromter Edelstahl.



Art.-Nr. Beschreibung
J379 9,3(L)cm

Beaumont Kellnermesser

Hochwertiger Edelstahl in ergonomischem Design.



Art.-Nr. Beschreibung
DF158 18(L)cm

Olympia Flaschenöffner Edelstahl

Eleganter Flaschenöffner aus Edelstahl.



Art.-Nr. Beschreibung
D866 18(L)cm

Flügelkorkenzieher

Verchromter hochwertiger und professioneller Korkenzieher mit Hebelfunktion. 17(L) x 6,3(B) x 3,8(T)cm.



Art.nr
J158

Aps Herausziehbare Schlüsselschnur

Für einfachen Zugang zu Magnetstreifenkarten oder Schlüsseln. Edelstahl.



Art.-Nr. Beschreibung VE
DP109 40(L)cm 2

Beaumont Kellnermesser

11cm lang.



Art.-Nr. Beschreibung
D786 11(L)cm

Olympia Kellnermesser

Längerer Hebel für einfaches öffnen. Ideal für Kellner.



Art.-Nr. Beschreibung
D833 12(L)cm

Kellnermesser

Hochwertiges Kellnermesser mit extra langem Korkenzieher und Folienschneider mit 4 Klingen.



Art.-Nr. Beschreibung
CB019 15(L)cm

Jantex Dreifache Gläserbürste

Eine Nylon-Spülbürste mit Saugnäpfen für eine sichere Befestigung. Gläser können auf die stabile Bürsten gestellt und gedreht werden.



Art.-Nr. Beschreibung
GD151 Dreifache Gläserbürste

Jantex Gläserbürste

Eine einfache Gläserbürste zur einfachen und unkomplizierten Reinigung von Glaswaren. Mit Saugnäpfen, die die Bürste am Platz halten. Nylonborsten. 18(H) x 14(Ø)cm.



Art.-Nr. Beschreibung
GD150 Gläserbürste



TISCHSERVICE

RESTAURANT, BAR & HOTEL

MÖBEL

EINWEGARTIKEL & REINIGUNG

KLEIDUNG & ARBEITSSCHUHE

KÜCHE

KÜCHENMÖBEL & TRANSPORT

GERÄTE

KÜHLEN & GEFRIEREN

RESTAURANT, BAR & HOTEL / GETRÄNKESERVICE

Concorde Tee- & Kaffeeservice

OLYMPIA Einfache Serie aus hochglanzpoliertem Edelstahl für warme Getränke. Kannen haben hitzebeständige Griffe.

Teekannen



Art.-Nr.	Beschreibung
P964	34cl
K677	45cl
K678	56cl
K679	91cl
K680	1,35L
K681	2L

Kaffeekannen



Art.-Nr.	Beschreibung
K745	45cl
K746	57cl
K747	91cl
K749	2L

Milchkännchen



Art.-Nr.	Beschreibung
J738	8,5cl
J732	14cl
J733	28,5cl

Zuckerdose



Art.-Nr.	Beschreibung
J728	14,5cl
J729	28,5cl

Arabischer Tee- & Kaffeeservice

OLYMPIA Elegante, stilvolle Serie von Behältern und Kannen mit gewölbten Böden. Hochglänzendes 18/8 Edelstahl mit hitzebeständigen Griffen zum Schutz während des Gebrauchs. Zuckerdose mit Deckel um Inhalt zu schützen.

Arabische Teekannen



Art.-Nr.	Beschreibung
C458	40cl
M980	50cl
M982	1L
M983	1,35L

Arabische Kaffeekannen



Art.-Nr.	Beschreibung
M985	1L

Arabisches Milchkännchen



Art.-Nr.	Beschreibung
M986	27cl

Cosmos Tee- & Kaffeeservice

OLYMPIA Moderne Serie aus hochglanzpoliertem Edelstahl für intensiven Gebrauch. Tropffrei und kaltbleibender Griff mit ergonomischer Daumenunterstützung. Universeller Entwurf macht diese Kannen geeignet für Tee, Kaffee oder heißes Wasser für Vielseitigkeit. Zuckerdose mit Deckel zum Schutz des Inhaltes.

Kaffee- oder Teekanne



Art.-Nr.	Beschreibung
J322	57cl
J323	91cl
J324	1,4L

Milchkännchen



Art.-Nr.	Beschreibung
J325	14,5cl



Art.-Nr.	Beschreibung
CL027	50cl

Schwarze Milchaufschäumkanne Antihaf

Stilvolle Milchkanne aus Edelstahl mit einer Antihafbeschichtung zum Aufschäumen von Milch.



NEUE
GRÖSSE

Art.-Nr.	Beschreibung	Höhe
CM606	34cl	95 mm
CM607	56,8cl	112mm

Teesieb und -halter

Edelstahl.



Art.-Nr.	Beschreibung
K410	Edelstahl

Milch-/Wasserkännchen

Aus hochglanzpoliertem Edelstahl.



Art.-Nr.	Beschreibung	Höhe
J316	37cl	93 mm
J317	59cl	112 mm
J318	91cl	129 mm
J319	1,36L	160 mm
J320	2L	178 mm

Olympia Kaffeepressen

Moderne Edelstahlcafetière gefertigt aus starkem Glas.



Art.-Nr.	Beschreibung
GF230	3 Tassen 35cl
GF231	6 Tassen 80cl
GF233	12 Tassen 1,5L

Olympia Cafetiere aus Edelstahl

Moderne Cafetières mit Doppelwandisolierung aus hochglanzpoliertem Edelstahl 18/10.



Art.-Nr.	Beschreibung
W836	3 Tassen 35cl
W837	6 Tassen 80cl

Olympia Isolierte Kaffeepressen Edelstahl

Moderne Cafetières aus 18/10 Edelstahl mit Doppelwandisolierung um den Kaffee länger warmzuhalten.



Art.-Nr.	Beschreibung
U072	35cl
U073	75cl

Wasserkanne

Edelstahl Wasserkanne für professionelle Getränkepräsentation. Kontrolliertes Einschenken durch Auslauf mit Klappe.



Art.-Nr.	Beschreibung	Höhe
GG871	1,4L	292 mm

Olympia Moderne Cafetières

Starke Polypropylenkonstruktion mit Glasbecher.



Art.-Nr.	Beschreibung
CW950	Schwarz 35cl
CW951	Schwarz 1L

Olympia Kaffeekannen aus Edelstahl

Hochwertige Edelstahl-Kannen, um schnell und einfach Kaffee zuzubereiten. Spülmaschinenfest.



Art.-Nr.	Beschreibung
GL647	3 Tassen Ca. 40cl

Olympia Satinierte French Press aus Edelstahl

Hochwertige, satinierte French Press Pressstempelkannen aus Edelstahl, die schnell und einfach Kaffee zubereiten. Spülmaschinengeeignet.



Art.-Nr.	Beschreibung
GD167	3 Tassen Ca. 40cl
GD168	6 Tassen 90cl
GD170	8 Tassen Ca. 1,2L

NEUE GRÖSSE

Olympia Cafetières

Moderne und stilvolle Cafetières. Hergestellt aus starkem Glas. Einfach zu reinigendes, abnehmbares Eintauchsieb.



NEU

Art.-Nr.	Beschreibung
DR745	Kupferfarbe 35cl

Kaffe utensilien

Bravilor Bonamat Kaffeefilterpapier

Geeignet für die meisten Filterkaffeemaschinen. 24,5cm (Ø). 1000 pro Packung



Art.-Nr. Beschreibung
J511 Kaffeefilterpapier

Bravilor Bonamat Entkalker

Verhindert Kalkablagerungen und verbessert die Wasserqualität damit die Lebensdauer der Maschine verlängert wird. 15 x 50g Portionsbeutel.



Art.-Nr. Beschreibung
J512 Entkalker 15 x 50g

Kitchenkraft Lexpress Kaffeestampfer

Kaffee Tamper aus Edelstahl zum Verdichten des Kaffeemehls, damit dieser einen volleren und stärkeren Geschmack bekommt. Zum Gebrauch mit einer Espressomaschine. Länge 9,5 cm und zwei Köpfe mit 5 und 6 cm (Ø).



Art.-Nr. Beschreibung
DM958 9,5(L)cm

Ausklopfbehälter

1/6 GN-Behälter aus Edelstahl mit festem PVC-Klopprand.



Art.-Nr. Beschreibung
M212 15(H) x 17,4(B) x 16(T)cm

Kaffeessatzlade aus Edelstahl

Beweglicher Kaffeesatzbehälter aus Edelstahl für unter der Arbeitsplatte oder Kaffeemaschine (abhängig von der Größe).



Art.-Nr. Beschreibung
M210 9(H) x 25,5(B) x 41(T)cm

Hygiplas Kaffee-/Milchthermometer

Zeigt Temperaturen zwischen -10 bis +110°C mit farbkodierten Zonen für schnelles und einfaches Ablesen. Edelstahlclip. 12,5(L) x 0,4 (Ø)cm Sonde.



Art.-Nr. Beschreibung
CB887 4,5cm Durchmesser

Olympia Richmond Teekannen

Moderne und stilvolle Edelstahlkannen für die richtige Ausstrahlung Ihres Getränkeservice.



Art.-Nr. Beschreibung
GF235 1L
GF236 1,75L

Olympia Stapelbare Teekanne

Stapelbare Edelstahlteekanne mit hitzebeständigem Griff. Einfach zu bedienen und zu reinigen.



Art.-Nr. Beschreibung
GF993 0,5L

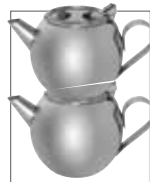

Orientalische Teekanne

Teekanne aus Porzellan in einem orientalischen Stil. Inklusive Teesieb.



Filter für lose Teeblätter



Spezifikation
GF189 Kapazität: 85cl.
Größe (cm): 18(H) x 14(L) x 12(Ø).

Art.-Nr. Beschreibung
GF189 Schwarz 85cl

Forlife Teekanne

Traditionell gestaltete Teekannen aus Keramik, komplett mit einem extrafeinen Edelstahl-Tee-Ei.

- Bleifreie, hochgebrannte Keramik
- Deckel aus rostfreiem Stahl
- Spülmaschinenfest

NEU



Art.-Nr. Beschreibung
CX580 500ml
CX584 Grau | 500ml

Olympia Cafe Farbige Teekannen

Teekannen mit herausnehmbarem Filter. Inhalt 51cl.



Art.-Nr. Beschreibung
GM594 Rot
GM593 Weiß
GM596 Grau
GM595 Aqua

Teekanne

Aluminium mit schwarzem Kunststoffgriff und poliert.



Art.-Nr.	Beschreibung
C353	4,5L

Olympia Verstärkte Latte Gläser

Stilvolles Kaffeeglas aus verstärktem Glas. Geschirrspülergeeignet.



Art.-Nr.	Beschreibung	Höhe	VE
GF929	Latte Macchiato Glas 28,5cl	150 mm	12

Utopia Elba und konische Kaffeegläser

Modernes Kaffeeglas, ideal für Bistros und Bars.



Art.nr	Omschrijving	Hoogte	Aantal
T707	29cl latte	145mm	12

Arcoroc Verstärkte Kaffeegläser

Diese klassische Becherform aus vollständig verstärktem Glas ist stapelbar und gläserpülmaschinengeeignet.



Art.-Nr.	Beschreibung	Höhe	VE
DP053	Kaffeeglas 25cl	89 mm	36

Utopia Kaffeegläser

Klassische kegelförmige Gläser ideal für den Einsatz in Restaurants, Bars, Pubs, Bistros, Cafés und Hotels zum Servieren von normalem Kaffee oder zu einer unverwechselbaren Präsentation von Latte, Likörkaffee und Irish Coffee. Geschirrspülergeeignet.



Art.-Nr.	Beschreibung	Höhe	VE
F859	Kaffeeglas 25cl	110 mm	12
T296	Kaffeeglas 38cl	145 mm	24

Utopia Verstärkte Kaffeegläser

Ein fassförmiges Glas, ideal für Kaffee, Tee und heiße Schokolade. Gläserpülmaschinengeeignet und verstärkt für erhöhte Beständigkeit gegen Theroschock.



Art.-Nr.	Beschreibung	Höhe	VE
GF461	Kaffeeglas 34cl	95 mm	24

Olympia Teeboxen

Gummibaumholz-Teeboxen mit vier Fächern und Sichtfenster zur Präsentation einer Auswahl an Tee. Ideal für das Frühstücksbuffet. (Tee nicht im Lieferumfang enthalten)



Art.-Nr.	Beschreibung
GL089	9(H) x 20(B) x 16(T)cm
CB808	9(H) x 33,5(B) x 20(T)cm

Olympia Teestation

Attraktive Teestation aus Holz zur Präsentation von Teebeuteln und Tütchen. Großartig für Hotels, B&B's und Buffets. 15(H) x 16(B) x 28,5(T)cm. (Lieferung ohne Inhalt)



Art.-Nr.	Beschreibung
GL090	Gummibaumholz

Aps Teeregal aus Holz

Stilvolles Regal zum Servieren von Tee und Kuchen. Perfekt für Afternoon Tea oder High Tea. Hergestellt aus dunklem Gummibaumholz mit einem Edelstahlgriff für einen modernen Look. Lieferung ohne Inhalt.



Art.-Nr.	Beschreibung
GH409	38(H) x 34(B) x 10(T)cm



TISCHSERVICE

RESTAURANT, BAR & HOTEL

MÖBEL

EINWEGARTIKEL & REINIGUNG

KLEIDUNG & ARBEITSSCHUHE

KÜCHE

KÜCHENMÖBEL & TRANSPORT

GERÄTE

KÜHLEN & GEFRIEREN

RESTAURANT, BAR & HOTEL / GETRÄNKESERVICE

Olympia Pumpkanne 2,5L

Pumpkanne aus Edelstahl mit abnehmbarem Deckel und weiter Öffnung für einfache Reinigung.



Spezifikation

DL165 Größe (cm): 33,2(H) x 15(Ø).
DL166 Größe (cm): 43,8(H) x 15(Ø).

Art.-Nr.	Beschreibung
DL165	2,5L
DL166	4L
GF992	Edelstahltropfschale

Olympia Premium Pumpkannen

Kompakte Pumpkannen mit äußerst beständigem Edelstahlknopf. Mit Sicherheitsverschluss und tropffreiem Ausgießer.



Spezifikation

CN641 Größe (cm): 39,5(H) x 19,5(Ø).

Art.-Nr.	Beschreibung
CN641	3L

Olympia Pumpkanne

Kompakt und sehr langlebig aus bruchsicherem Edelstahl. Geeignet für Heiß- oder Kaltgetränke.



Spezifikation

K635 Größe (cm): 33(H) x 15,1(Ø).
K636 Größe (cm): 37(H) x 15,1(Ø).
DL164 Größe (cm): 44,5(H) x 17,2(Ø).

Art.-Nr.	Beschreibung
K635	2,5L
K636	3L
DL164	5L

Olympia Abtropfrost für Pumpkanne

Edelstahlauffangschale für Pumpkannen K635, DP127, DL163. Verbindungssteckplätze um eine saubere Präsentation zu gewährleisten.



Art.-Nr.	Beschreibung
GF992	Edelstahltropfschale

Olympia Getränkespender-Station

Die Getränkespender-Station bietet eine sichere und ordentliche Präsentation für Tassen, Beutel und anderes Zubehör. Kann an die Tropfschale GF992 angeschlossen werden.



Spezifikation

DL163 Größe (cm): 32(H) x 15(Ø).

Art.-Nr.	Beschreibung
DL163	1,9L
GF992	Edelstahltropfschale

Olympia Pumpkanne 1,9L

Edelstahlpumpkanne mit breitem Hals für einfache Reinigung.



Art.-Nr.	Beschreibung
GL070	Getränkspender-Station

Art.-Nr.	Beschreibung
DL163	1,9L
GF992	Edelstahltropfschale



Kinox Isolierte Kaffeekannen

Einfacher Kipp- und Gießmechanismus wodurch sie sehr für die Selbstbedienung geeignet sind.



NEU

Art.-Nr.	Beschreibung
CH118	Weiß 0,5 l/16,9 oz
CH119	Weiß 1,2 l/40,6 oz

Olympia Isolierflaschen

Edelstahlflasche mit Vakuumisolierung für unterwegs. Geeignet für heiße und kalte Getränke.



Art.-Nr.	Beschreibung
CN695	0,5L
CN696	1L

Bravilor Bonamat Furento Airpot Pumpkannen

Verschenken Sie kochend heißes Wasser mit dieser beeindruckenden Pumpkanne, die dank hocheffizienter Isolierung den Inhalt bis zu sechs Stunden heiß halten kann.



Art.-Nr.	Beschreibung
GN389	Metallic schwarz

Olympia Thermoskanne

Doppelwandige Isolierkanne aus Edelstahl. Kapazität 1,5L. 23,1(H) x 13,8(Ø)cm.



Specificaties
K656 Afmeting (cm): 23,1(h) x 13,8(Ø).

Art.-Nr.	Beschreibung
K656	1,5L

Olympia Isolierkannen Swirl

Edelsthalnkannen mit einer Innenwand aus Plastik für eine ausgezeichnete Isolierung. Der Schraubdeckel verfügt über einen Daumenhebel, der ein kontrolliertes Einschenken ermöglicht. Mit farbkodierten Clips.



Art.-Nr.	Beschreibung
GL970	Schwarz 2L
GL971	Weiß 2L

Olympia Thermoskannen

Isolierkannen mit "Milk"-Aufdruck und Schraubdeckel für einen effizienten und schnellen Service.



Art.-Nr.	Beschreibung
CL371	50cl
CL372	1L

TISCHSERVICE

RESTAURANT, BAR & HOTEL

MÖBEL

EINWEGARTIKEL & REINIGUNG

KLEIDUNG & ARBEITSSCHUHE

KÜCHE

KÜCHENMÖBEL & TRANSPORT

GERÄTE

KÜHLEN & GEFRIEREN

RESTAURANT, BAR & HOTEL / GETRÄNKESERVICE

Olympia Thermoskanne mit Schraubverschluss

Isolierte Thermoskannen mit gebürstetem Edelstahlgehäuse und isolierter Innenseite. Praktischer Schraubdeckel.



Art.-Nr.	Beschreibung
GD297	0,5L
GD298	1L
GD299	1,5L

Olympia Isolierkanne

Doppelwandige Edelstahlkanne. Passt unter viele Kaffeemaschinen einschließlich der Buffalogeräte.



Art.-Nr.	Beschreibung
C092	1,5L

Olympia Thermoskannen mit Aufdruck 1,5L

Doppelwandige Edelstahlbasis und -gehäuse. Kapazität 1,5L. Abmessung 23(H) x 14(Ø)cm.



Art.-Nr.	Beschreibung
DL162	HOT WATER
DL160	TEA
DL161	COFFEE

Olympia Isolierkanne

Edelstahlisolierkanne mit Glasgefäß innen. Vakuum-Isolierung.



Art.-Nr.	Beschreibung
CN819	1L

Olympia Thermoskanne Edelstahl-Look

Attraktive Isolierkanne aus Edelstahl mit abgedichtetem Deckel damit die Wärme besser festgehalten wird.



Art.-Nr.	Beschreibung
DL167	1L
DL168	1,5L
DL169	2L

Olympia Pumpkanne 3L

Diese isolierte Pumpkanne ist sehr robust und fast unzerbrechlich, dank der kompletten Edelstahlkonstruktion. Sie verfügt auch über eine Sicherheitsverriegelung und einen Auslaufschutz. Geeignet für Kalt- und Heißgetränke.



Art.-Nr.	Beschreibung
DP127	TEA
DP128	COFFEE
DP129	HOT WATER

Aps Saftspender



Getränkespender aus transparentes Acryl mit Basis und Deckel aus 18/10 Edelstahl sowie tropffreiem Zapfhahn. Kühlelement (CF228) in der Basis und Oberseite hilft Getränke, insbesondere Milch, während des Betriebes kalt zu halten. Leicht zu reinigen. Mit Tropfschale.

Art.-Nr.	Beschreibung
CF064	1x 4L

Olympia Doppelwandiger Getränkespender

Doppelwandiger Getränkespender aus Edelstahl. Ideal für kalte und heiße Getränke. 8,5cm Zapfhöhe.



Spezifikation
DL170 Größe (cm): 51(H) x 23(Ø).

Art.-Nr.	Beschreibung
DL170	14L

Olympia Milchspender 6,5L

Einfach zu reinigender Edelstahlspender mit Zapfhahn. Ideal für Buffet und Selbstbedienung.



Art.-Nr.	Beschreibung
J192	6,5L

Aps Milchspender 3L

Getränkspender im Milchkannen-Stil aus leicht zu reinigendem Edelstahl 18/10, der die kalte Temperatur der Milch während des Betriebs beibehält. Tropffreier Zapfhahn.



Art.-Nr.	Beschreibung
CF227	3L

Olympia Einfacher & doppelter Saftspender

Leicht zu reinigendes Kunststoff- und Edelstahlgehäuse mit hohlem Mittelstück für Eis, um Saft kühl und unverdünnt zu halten. Zapfhahn einfach nach unten drücken, ideal für Buffets und Selbstbedienungsbereiche.



Spezifikation
J183 Größe (cm): 57(H) x 26,5(B) x 35,5(T) | Gewicht 5,3kg
J184 Größe (cm): 57,8(H) x 56,4(B) x 37(T) | Gewicht 9kg

Art.-Nr.	Beschreibung
J183	6,5L
J184	2x 6,5L



Utopia Nantucket Punsch Fass

Im Vintage-Design für Punsch und andere Getränke.



Art.-Nr.	Beschreibung	Höhe
CW159	8,5L	365mm

Aps Cerealispender

Geschirrspülgereignete Kunststoffbehälter mit 18/10 Edelstahldeckel und verchromtem Gestell. Zapfhahnmechanismus dosiert Portionen. Ideal für Frühstücksbuffets und Selbstbedienung.



Spezifikation
CF268 Größe (cm): 35(H) x 22,5(B) x 44(T).

Art.-Nr.	Beschreibung
CF268	2 x 4,5L

Olympia Saftspender

Ein großer Getränkspender für Buffets und Cateringveranstaltungen. Einfach zu befüllen und zu reinigen.



Art.-Nr.	Beschreibung
CG189	11L

Olympia Getränkspender

Füllen Sie den Spender mit Wasser oder Ihrem Lieblingserfrischungsgetränk. Spender in einem einzigartigen Retrostil. Ausgestattet mit einfachem Metallzapfhahn für eine schnelle und einfache Selbstbedienung.



Art.-Nr.	Beschreibung
1 CN680	3,6L
2 CK939	8,5L



TISCHSERVICE

RESTAURANT, BAR & HOTEL

MÖBEL

EINWEGARTIKEL & REINIGUNG

KLEIDUNG & ARBEITSSCHUHE

KÜCHE

KÜCHENMÖBEL & TRANSPORT

GERÄTE

KÜHLEN & GEFRIEREN

RESTAURANT, BAR & HOTEL / BUFFETSERVICE & PRÄSENTATION

Olympia Kristallon Salatschüsseln

Starker, thermostatischer Kunststoff, fleckenabweisend, zerbricht oder splittert nicht. Perfekt für die Präsentation von heißen oder kalten Speisen.



Art.-Nr.	Beschreibung
CB757	Schwarz Inhalt: 75cl
CB759	Hoher Deckel für CB757, CB758



Art.-Nr.	Beschreibung
CB753	Schwarz Inhalt: 2L
CB754	Weiß Inhalt: 2L
CB755	Hoher Deckel für CB753, CB754
CB756	Deckel mit Löffelaussparung für CB753, CB754

Art.-Nr.	Beschreibung
CB749	Schwarz Inhalt: 4,25L
CB750	Weiß Inhalt: 4,25L
CB751	Hoher Deckel für CB749, CB750



Aps Marone Schale



Aps Marone Schalen



Art.-Nr.	Beschreibung
GK841	5,5(H) x 11(Ø)cm

Art.-Nr.	Beschreibung
GK842	6(H) x 14(Ø)cm
GK843	8(H) x 19(Ø)cm
GK844	8,5(H) x 21(Ø)cm
GK845	9,5(H) x 24(Ø)cm

Dalebrook Rechteckige Tablett



Art.-Nr.	Beschreibung
J896	20(B) x 29(L)cm

Aps+ Superbox Buffet-Box GN1/1



Art.-Nr.	Beschreibung
DR736	10,5(H) x 35(B) x 55,5(L)cm

Servierplatte

Moderne Servierplatten aus Schiefer für die sichere Präsentation von Lebensmitteln. Mit Klarlack versiegelt, wasser-, öl- und flüssigkeitsabweisend mit natürlich zerklüftem Rand.



Spezifikation
GF316 Größe (cm): 33(Ø). Gewicht 1,26kg.

Art.-Nr.	Beschreibung
GF316	Rund 33(Ø)cm

Aps Melaminplatten mit Schieferoptik

Melamin-Servierplatten mit Schieferoptik. Ideal für die Präsentation von Käse, Schokolade, Gebäck oder Fleisch. Langlebig, mit Antirutschfüßen. Spülmaschinengeeignet.



Art.-Nr.	Beschreibung
GF072	GN1/3
GF071	GN1/2
GF070	GN1/1

Schiefer Servierplatten

Dunkle Schieferplatten, die mit einem klaren Lack versiegelt sind, für eine auffällige Servieroption. Wasserdicht, öl- und flüssigkeitsabweisend.



Spezifikation
CK409 Größe (cm): 13(B) x 13(T).
CK408 Größe (cm): 30(L) x 10(B).

Art.-Nr.	Beschreibung	VE
CK409	Quadratisch 13(B) x 13(T)cm	4
CK408	Rechteckig 30(L) x 10(B)cm	4

APS Pure

Eine Serie von hochwertigem Präsentationsgeschirr aus Melamin. Mit geraden Außenkanten und kleinen Ecken, die ein elegantes Ambiente erzeugen. Verwenden Sie Stufendisplays, um mehr Tiefe zu erzeugen und Ihr Buffet hervorzuheben. Spülmaschinengeeignet.



Aps Rechteckiges Tablett



Art.-Nr. Beschreibung
GF130 62(B) x 26,5(T)cm

Aps Quadratische Tablett

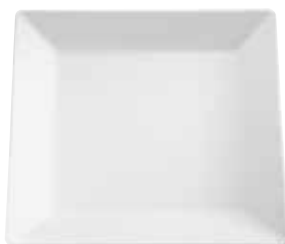

Art.-Nr. Beschreibung
GF173 3(H) x 37(L) x 37(B)cm

Aps Rechteckige Tablett



Art.-Nr. Beschreibung
GF158 3(H) x 35,5(L) x 18(B)cm

Aps Runde weiße Melaminschalen



Art.-Nr. Beschreibung
GF142 9(Ø)cm
GF144 13(Ø)cm
GF148 20(Ø)cm

Aps Runde schwarze Melaminschalen



Art.-Nr. Beschreibung
GF143 9(Ø)cm
GF145 13(Ø)cm

Aps Weiße GN-Tabletts



Art.-Nr. Beschreibung
GF122 1/2 GN 3(H)cm

Aps Quadratische weiße Melaminschalen



Art.-Nr. Beschreibung
GF132 14cl 4(H)x 9(L)x 9(B)cm
GF134 40cl 6,5(H) x 12,5(L) x 12,5(B)cm
GF136 1,5L 9(H) x 19(L) x 19(B)cm
GF138 3,8L 12(H) x 25(L) x 25(B)cm

Aps Quadratische schwarze Melaminschalen



Art.-Nr. Beschreibung
GF133 14cl 4(H)x 9(L)x 9(B)cm
GF135 40cl 6,5(H) x 12,5(L) x 12,5(B)cm
GF137 1,5L 9(H) x 19(L) x 19(B)cm

Aps Schwarze GN-Tabletts



Art.-Nr. Beschreibung
GF123 1/2 GN 3(H)cm

Aps Edelstahltablett für Schalen

Tablett geeignet für 2 oder 6 quadratische Melaminschalen.



Art.-Nr. Beschreibung
GF160 Tablett für 2 Schalen 20(L)x 11(B)cm
GF162 Tablett für 6 Schalen 29(B)x 20(T)cm



SQuadratische Melaminschüssel separat erhältlich

Olympia Tacohalter aus Edelstahl

Umdrehbarer Tacohalter aus Edelstahl für zwei Tacos oder Fajita.

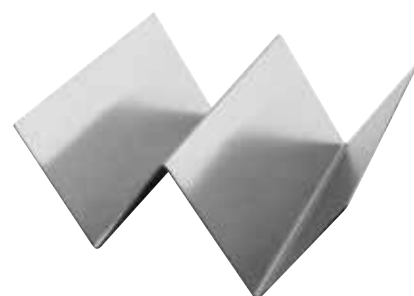

Art.-Nr. Beschreibung
CK912 5,5(H) x 13,5(B) x 11,5(T)cm

RESTAURANT, BAR & HOTEL / BUFFETSERVICE & PRÄSENTATION

Olympia Schalen aus Akazienholz



Art.-Nr.	Beschreibung
FE159	305x137mm
FE158	254x114mm
FE157	203x100mm

Aps Deckel



Art.-Nr.	Beschreibung
GF101	Quadratisch 19(L)x 19(B)cm.
GF102	Quadratisch 25(B) x 25(L)cm

Olympia Servierplatten

Moderne Servierplatten aus Schiefer für die sichere Präsentation von Lebensmitteln. Mit Klarlack versiegelt, wasser-, öl- und flüssigkeitsabweisend mit natürlich zerklüftem Rand.



Spezifikation

CK407	Größe (cm): 26,5(B) x 16,3(T). Gewicht: 1,86kg.
CK406	Größe (cm): 32,5(B) x 17,6(T). Gewicht: 2,46kg.
DP161	Größe (cm): 32,5(L) x 26,5(B). Gewicht: 1,9kg.
DP160	Größe (cm): 53(L) x 32,5(B). Gewicht: 3,75kg.

Art.-Nr.	Beschreibung	VE
CK407	1/4 GN	2
CK406	1/3 GN	2
DP161	1/2 GN	1
DP160	1/1 GN	1

Olympia Schälchen mit Tablett

Eichenholztalett mit zwei gläsernen Schälchen und zwei kleinen Löffeln aus Eichenholz für Salz und Pfeffer.



Art.-Nr.	Beschreibung
CM398	Schälchenset

Aps Quadratische weiße Melaminschalen



Art.-Nr.	Beschreibung
GF090	5cl 5,5(B) x 5,5(L)cm
GF092	17cl 9(B) x 9(L)cm
GF094	50cl 12,5(B) x 12,5(L)cm
GF096	1,5L 19(B) x 19(L)cm
GF098	4L 25(B) x 25(T)cm

Aps Quadratische schwarze Melaminschalen



Art.-Nr.	Beschreibung
GF091	5cl 5,5(B) x 5,5(L)cm
GF093	17cl 9(B) x 9(L)cm
GF095	50cl 12,5(B) x 12,5(L)cm
GF097	1,5L 19(B) x 19(L)cm
GF099	4L 25(B) x 25(T)cm

Aps Gastronormplatte



Art.-Nr.	Beschreibung
GF077	1/2 GN schwarz
GF075	1/1 GN schwarz

Aps Gastronormplatte



Art.-Nr.	Beschreibung
GF076	1/2 GN weiß
GF074	1/1 GN weiß

Aps Balance Schale weiß



Art.-Nr.	Beschreibung
GH397	1,5L
GH398	2,5L
GH399	5L

Aps Balance Schale schwarz



Art.-Nr.	Beschreibung
GK847	1,5L
GK848	2,5L
GK849	5L

Aps Löffel



Art.-Nr.	Beschreibung	Länge	VE
GH358	Weiß	23cm	6
GH359	Schwarz	23cm	6

Olympia Präsentationsbehälter



Art.-Nr.	Beschreibung
GL077	13(H) x 13(B) x 13(T)cm

Olympia Servierschalen

Bambusbasis für Schieferplatten, mit 7cm Aussparung für Auflaufförmchen. Ideal zum Servieren von kleinen Gerichten mit Soßen oder Dips.



Art.-Nr.	Beschreibung
1 GM257	Bambustablett 24(B) x 16(T)cm für CK409
2 GM258	Bambustablett 33(B) x 13(T)cm für CM062
3 CM061	Bambustablett 33(B) x 21(T)cm für CM062
4 CK409	Schieferplatte 13(B) x 13(T)cm für GM257
5 CM062	Schieferplatte 28(B) x 10(T)cm für GM258
6 CM063	Schieferplatte 28(B) x 18(T)cm für CM061

Olympia Stufendisplay (3er-Set)



Art.-Nr. Beschreibung
DF875 50/100/150 (H)mm

Olympia Tacohalter

Tacohalter aus Akazienholz. Umgedreht kann er benutzt werden als Stufendisplay.



Art.-Nr. Beschreibung
CK970 4(H) x 12(T) x 15(B)cm

Aps Kühlschale

Perfekt für die Präsentation von frischem Obstsalat, Joghurt, Sahne etc. Kühlblock (mitgeliefert) hält die Temperatur. Klappdeckel aus transparentem Polycarbonat. 14(H)cm x 22(Ø)cm.



Art.-Nr. Beschreibung
T761 2,5L

Olympia Servierschalen mit flachem Boden

Edelstahl, ideal zum Servieren von Baltgerichten.



Art.-Nr. Beschreibung
F469 15,4(Ø)cm
F470 16(Ø)cm
F471 23(Ø)cm

Aps Rechteckiges Tablett mit Haube

Hochglanzpolierter Edelstahl mit langlebigem, transparentem Luran®-Deckel.



Art.-Nr. Beschreibung
F762 9(H) x 42(L) x 31(B)cm

Aps Buffetständer

Stapelbarer Buffetständer aus Metall ausgestattet mit Antirutschbeschichtung. Geschirrspülergeeignet.

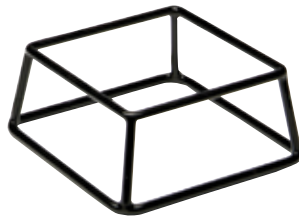

Art.-Nr. Beschreibung
GF186 8(H) x 18(B) x 18(T)cm
GF187 10(H) x 18(B) x 18(T)cm
GF188 18(H) x 18(B) x 18(T)cm

Aps Einweg-Servierplatte

Verchromtes Einwegtablett mit geprägtem Rand. 41x31cm.



Art.-Nr. Beschreibung
T751 Servierplatte

Aps Servierplatte

Edelstahlservierplatte mit verziertem Rand. Lieferbar in verschiedenen Größen.



Art.-Nr. Beschreibung
P005 42(L) x 31(B)cm
P006 50(L) x 36(B)cm
P007 1/1 GN

Olympia Buffetständer aus Akazienholz



Art.-Nr. Beschreibung
FE151 GN 1/1

Olympia Roldeckel

Roldeckel für GN 1/1 Behälter. Geeignet für Polycarbonat GN-Behälter von Vogue.

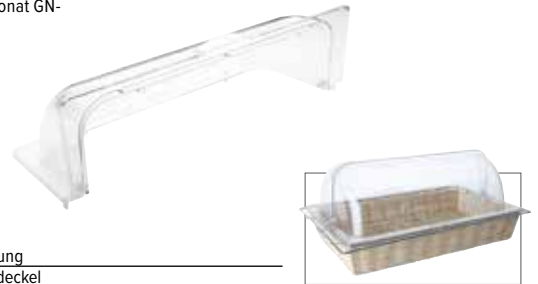

Art.-Nr. Beschreibung
CM930 1/1 GN Roldeckel

Olympia Obstkorb

Offener Edelstahlkorb zur Präsentation von Obst oder Brot



Art.-Nr. Beschreibung
CD252 9(H) x 25,5(Ø)cm

Aps GN1/1 Servierplatte

Semi-Einweg verchromtes Metalltablett mit Liniendekor für Partyservice.



Art.-Nr. Beschreibung
F764 53 x 32,5cm

Aps Eistütenhalter

Edelstahlständer für bis zu vier Eiswaffeln. Größe (cm): 9(H) x 27(B) x 9,5(T).



Spezifikation
CF309 Größe (cm): 9(H) x 27(B) x 9,5(T).
 Art.-Nr. Beschreibung
CF309 9(H) x 27(B) x 9,5(T)cm

TISCHSERVICE

RESTAURANT, BAR & HOTEL

MÖBEL

EINWEGARTIKEL & REINIGUNG

KLEIDUNG & ARBEITSSCHUHE

KÜCHE

KÜCHENMÖBEL & TRANSPORT

GERÄTE

KÜHLEN & GEFRIEREN

RESTAURANT, BAR & HOTEL / BUFFETSERVICE & PRÄSENTATION

Arcoroc Stapelbare Glasschalen



Art.-Nr.	Beschreibung	Höhe	VE
FB915	Dipschalen 6(Ø)cm	25 mm	6
FB916	Dipschalen 7(Ø)cm	35 mm	6
FB917	Dipschalen 9(Ø)cm	41 mm	6
FB918	Salatschüsseln 10(Ø)cm	48 mm	6
FB919	Salatschüsseln 14(Ø)cm	65 mm	6
FB920	Salatschüsseln 20(Ø)cm	92 mm	6
FB921	Salatschüsseln 29(Ø)cm	105 mm	6

Aps Kühlschervierplatte mit Haube

5-teiliges Servierplattenset: 1 Edelstahlservierplatte, 1 Kunststoffplatte, Haube mit Griff und 2 Kühlelemente. 14(H) x 43(B) x 29(T)cm.



Art.-Nr.	Beschreibung
U265	Servierplatte & Haube

Aps Käse Brett mit Rolltop-Deckel

Kunststoffplatte mit Marmoreffekt und Rolldeckel für eine effektive und hygienische Präsentation von Käse und anderen Lebensmitteln auf dem Buffet.



Art.-Nr.	Beschreibung
F769	24(H) x 38(Ø)cm

Aps Transparente Rolltop-Abdeckung

SAN-Kunststoff-Rolltop für die hygienische Aufbewahrung von Speisen am Buffet. Transparentes Material für gute Sichtbarkeit. Spülmaschinenfest.

NEU



Art.-Nr.	Beschreibung
CH827	Rolltop-Deckel

Aps Kühlplatte mit Rolltop-Deckel

18/10 Edelstahlplatte mit Rolldeckel und Kühlelementen im Untergestell für langanhaltende Frische. 20,5(H) x 44(B) x 32(T)cm.



Art.-Nr.	Beschreibung
CB793	Einzel

Aps Doppelte Kühlplatte mit Rolltop-Deckel

Kunststoffdeckel und -gehäuse. Ausgestattet mit 2 Edelstahlplatten und 4 Kühlelementen. 44(H) x 44(B) x 32(T)cm.



Art.-Nr.	Beschreibung
CB794	Doppelt

Aps Kühlplatte mit Edelstahlständer

Innovative Servierplatte - ideal für die Präsentation von gekühlten Lebensmitteln wie Käse und Lachs. Abnehmbares Kühlakkufach um für ein gekühltes Buffet zu sorgen. Geliefert mit zwei Kühlelementen. Ersatzteile einzeln erhältlich.

NEU



Spezifikation
T758 Größe (cm): 8,5(H) x 56,5(B) x 36(T).

Art.-Nr.	Beschreibung
T758	Kühltablett

Olympia Brotkorb

Mit abnehmbarem Bezug mit Kordelzug.



Art.-Nr.	Beschreibung
U747	Rund 9(H) x 25(Ø)cm
U748	Quadratisch 10(H) x 23(L) x 23(B)cm
U746	Rechteckig 9,5(H) x 31,5(L) x 23(B)cm



Olympia Ovaler Weidenkorb



Art.-Nr.	Beschreibung
P764	8(H) x 23(B) x 18,5(T)cm

Olympia Stapelbare Polypropylenkörbe

Stapelbare Körbe mit Chromrahmen.



Art.-Nr.	Beschreibung
F760	8(H) x 53(B) x 32,5(T)cm 1/1 GN

Olympia Brotkörbe

Dunkle Weide für einen traditionellen Präsentationsstil.



Art.-Nr.	Beschreibung
P755	17(H) x 36(B) x 30(T)cm
P756	20(H) x 51(B) x 39(T)cm

BUFFETSERVICE & PRÄSENTATION / RESTAURANT, BAR & HOTEL

Olympia Präsentierkorb

Dunkle Weide für einen traditionellen Präsentationsstil, aber robuster als herkömmliche Körbe.



Art.-Nr.	Beschreibung
P761	9,5(H) x 51(B) x 27(T)cm

Olympia Niedrige Holzbox

Diese rustikale Holzbox ist eine Alternative, um Lebensmittel zu präsentieren. Die niedrigen Seiten machen sie ideal für den Tischservice in Gaststätten und Restaurants.



Art.-Nr.	Beschreibung
CK959	5(H) x 35(B) x 23(T)cm

Securit Buffettafeln

Eine einfache und saubere Möglichkeit um Namensschilder für den gedeckten Tisch zu erstellen. Für Verwendung mit flüssigen Kreidestiften (separat erhältlich).



Art.-Nr.	Beschreibung	VE
GM268	A7 10,5(H) x 7,4(B)cm	5

Aps Cerealienspender

Geschirrspülergeeignete Kunststoffbehälter mit 18/10 Edelstahldeckel und verchromtem Gestell. Zapfhahnmechanismus dosiert Portionen. Ideal für Frühstücksbuffets und Selbstbedienung.



Spezifikation	
S504	Größe (cm): 52(H) x 17,5(B) x 22(T).

Art.-Nr.	Beschreibung
S504	1 x 4,5L

Olympia Quadratischer Weidenkorb



Art.-Nr.	Beschreibung
P765	7(H) x 24(B) x 24(T)cm

Olympia Brotbox mit Tafel

Holzbox mit Tafel an der Seite zur einfachen Kennzeichnung von Waren. Bitte verwenden Sie Kreidestifte.



Art.-Nr.	Beschreibung
CL191	1/2 GN
CL190	1/1 GN

Securit Minitafel Etikett

Minitafel-Etikett für die Kennzeichnung von Buffets, Tischnummern oder Preisen. Lieferung mit vier Spitzen, zwei Ständern und einem flüssigen Kreidestift. Ersatzspitzen und Ständer sind separat erhältlich.



Art.-Nr.	Beschreibung	VE
CL310	Etikett 5(H) x 7,5(B)cm	20
GL086	22(H) x 9(B)cm	

Olympia Ovale Servierschalen

Edelstahl.



Art.-Nr.	Beschreibung
P178	20cm Servierschale
P179	25cm Servierschale
P180	30cm Servierschale
P183	30(B)cm Deckel

Olympia Ovale Serviertablets

Edelstahl.



Art.-Nr.	Beschreibung
K360	20(B)cm
K362	25(B)cm
K363	30(B)cm
K364	35(B)cm
K365	40(B)cm
K366	46(B)cm
K367	50(B)cm
K369	60(B)cm
K370	66(B)cm

T & G Woodware Holzbox

Displaybox geeignet für Snacks, Obst und Brot für das Gefühl "Frisch vom Wagen".



Art.-Nr.	Beschreibung
GF197	5(H) x 25,4(B) x 33(T)cm

Aps Präsentierkorbständer 1/2 GN

80mm tiefer Polyrattankorb mit GN 1/2 Größe.



Art.-Nr.	Beschreibung
CK354	GN 1/2 80mm tief

Olympia Edelstahlkörbe

Edelstahlkörbe für Buffets oder andere Speisenpräsentationen. Unterschiedliche Größen können zusammen verwendet werden, um eine einheitliche Präsentation zu schaffen.

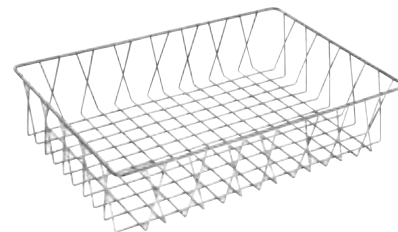

Art.-Nr.	Beschreibung
GM220	5(H) x 15(B) x 35(T)cm
GM221	5(H) x 30(B) x 35(T)cm
GM223	10(H) x 30(B) x 45(T)cm

TISCHSERVICE

RESTAURANT, BAR & HOTEL

MÖBEL

EINWEGARTIKEL & REINIGUNG

KLEIDUNG & ARBEITSSCHUHE

KÜCHE

KÜCHENMÖBEL & TRANSPORT

GERÄTE

KÜHLEN & GEFRIEREN

RESTAURANT, BAR & HOTEL / BUFFETSERVICE & PRÄSENTATION

Bia Käseteller mit Kuppel

Käseteller für eine attraktive Präsentation, hergestellt aus langlebigem und kratzfestem Porzellan. Separat erhältliche Glaskuppel zum Schutz und zur Frischhaltung der Speisen.



Spezifikation
GJ532 170(H) x 210(Ø)mm

Art.-Nr.	Beschreibung
GJ532	Glastellerdeckel 21(Ø)cm

Kristallon Glocke aus Polycarbonat

Spülmaschinenfeste Glocke aus Polycarbonat. Kompakt zu verstauen durch stapelbares Design. Ideal für Buffet-Displays.



Art.-Nr.
FE470
FE471
FE472
FE473
FE474

Aps Käseglocke

Melaminplatte zum Servieren von Käse, Kuchen o. Ä. Rolldeckel separat erhältlich.



Art.-Nr.	Beschreibung
GF155	Servierschale 38(Ø)cm
GF156	Kunststoffdeckel 20(H) x 38(Ø)cm.

Olympia Kuchenständer aus Akazienholz

Die Frames-Serie von Olympia ist nach Gastronom-Maßen gestaltet, sodass Sie alle Buffet-Präsentationsartikel kombinieren können.



Art.-Nr.	Beschreibung
FE150	127 (H) x 300 (Ø) mm

Aps Kuchenplatte & Haube

Tortenplatte aus Melamin mit abgesetztem Rand für einen festen Sitz der Haube. Ausgestattet mit rutschfesten Gummifüßen. Geschirrspülergeeignet. Platte und Haube separat erhältlich.



Art.-Nr.	Beschreibung
GF153	Weiß 31(Ø)cm
GK858	Schwarz 31(Ø)cm
GF154	Kunststoffdeckel 11,5(H) x 30(Ø)cm

Dalebrook Kuchenplatte mit Glocke

Tortenplatte aus Melamin und transparenter Acryldeckel (separat erhältlich).



Art.-Nr.	Beschreibung
J895	Teller 30(Ø)cm
F534	Glocke 13,3(H) x 27(Ø)cm

Spezifikation
F534 Größe (cm): innen 11(H), außen 13,3(H) x 27(Ø).

Olympia Kristallon Melamintortenplatte

Eine praktisch unzerbrechbare und kratzfesteste Tortenplatte aus hochfestem Melamin. Das einfache und dennoch moderne Design ist eine großartige Möglichkeit zur Präsentation Ihrer Torten. Geschirrspülergeeignet.



Art.-Nr.	Beschreibung
1 SA183	8(H) x 30(B) x 30(T)cm
2 SA184	14(H) x 30(Ø)cm
3 SA185	16(H) x 36(Ø)cm

Olympia Kuchenständer und Haube aus Glas

Erhöhter Kuchenständer aus Glas im traditionellen Stil, um Ihre Kuchen und Torten elegant darzubieten. Glashaube separat erhältlich.



Art.-Nr.	Beschreibung
CS013	Ständer 30,5cm (Ø)
CS014	Haube 28,5cm (Ø)

Aps Edelstahl Tellerhaube

Polierte Tellerhaube aus 18/0 Edelstahl mit satinierter Innenseite und verchromtem Griff, perfekt für den Einsatz in feinen Restaurants. 18(H) x 29,5(Ø)cm von außen, 28(Ø)cm von innen.



Art.-Nr. Beschreibung
CC553 29,5(Ø)cm

Cambro Camtherm

Isolierter Plattendeckel mit einem Durchmesser von 256 mm. Speisen vor dem Servieren länger warm halten – ideal für den Einsatz in Gesundheitseinrichtungen.



Art.-Nr. Beschreibung
FE723 256 mm

Olympia Etagere aus Akazienholz mit 3 Etagen

Die Frames-Serie von Olympia ist nach Gastronom-Maßen gestaltet, sodass Sie alle Buffet-Präsentationsartikel kombinieren können.



Art.-Nr. Beschreibung
FE152 395(H) x 305(Ø)mm

Olympia Etagere

Etagere aus Porzellantellern. Geeignet für Gebäck, Hors d'œuvre und Käse.



Spezifikation
GG881 Größe (cm): 5 / 22,7 / 26,5(Ø) x 34,1(H).

Art.-Nr. Beschreibung
GG881 3 Etagen

Olympia Schieferetageren

Etagere aus hochwertigem Schiefer. Ideal für die Präsentation von warmen und kalten Speisen. Kühl- und gefrierschrankgeeignet.



Art.-Nr. Beschreibung
GF991 3 Etagen 30(Ø)cm

Utopia Etageren

Für 3x 250mm Platten.

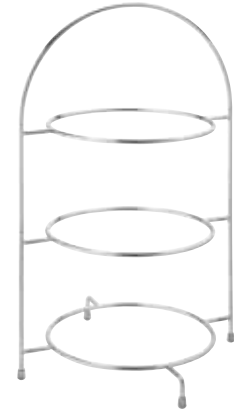

Art.-Nr. Beschreibung
DY298 270(Ø)mm

Olympia Kuchenständer Edelstahl

Edelstalteller zur Präsentation von Torten.



Art.-Nr. Beschreibung
DP133 Edelstahl | 17(H) x 33(Ø)cm

Kuchenständer

Geschirrspülergeeignete, strapazierfähige Tortenplatte aus Porzellan zur eleganten und einfachen Präsentation von Torten und Desserts.



Art.-Nr. Beschreibung
GC677 Tortenplatte 33(Ø)cm

Olympia Telleretageren

Eine Etagere für 3 Teller mit Durchmesser von 21cm und 27cm. Das Innenmaß der Tellerhalterung ist 19cm Ø. Teller nicht inbegriffen.



Art.-Nr. Beschreibung
CL571 Für Teller bis zu 21(Ø)cm
CL572 Für Teller bis zu 27(Ø)cm



Vogue Tortenheber

Kunststoffgriff mit Edelstahlblatt.



Art.-Nr. Beschreibung
D395 14(L)cm

Vogue Tortenheber

Edelstahl mit Haken. Geschirrspülergeeignet.



Art.-Nr. Beschreibung
CY393 30,5(L)cm

Aps Drehbarer Kuchenständer mit Haube

Drehtortenplatte aus Edelstahl und Acryldeckel (separat erhältlich). Geeignet für Speisen bis 7,5cm hoch.



Spezifikation
U262 Größe (cm): 9(H) x 30(Ø).

Art.-Nr. Beschreibung
U262 Ständer 9(H) x 30(Ø)cm
U263 Haube 7,5(H) x 29,5(Ø)cm

Tortenständer & Kuppel

Dieser Tortenständer aus Porzellan ist die perfekte Art, Kuchen und Desserts zu präsentieren. Kratzfest und spülmaschinenfest. Die Glaskuppel ist separat erhältlich.



Art.-Nr. Beschreibung
CM747 Kuchenständer | 30,5cm
CL492 Glasglocke 26(Ø)cm

Super Brennpaste

Olympia 200g Brennpaste

Gel auf Ethanolbasis, rauch- und geruchsfrei geeignet für Chafing-Dish. Einfach zu öffnender und schließender Deckel macht Wiedergebrauch möglich, damit das Gel komplett aufgebraucht werden kann. Brennzeit ungefähr 2 Stunden.



Art.-Nr.	Beschreibung	VE
CE241	2 Stunden	12

Sterno Brennpaste 200g

Nicht-toxisches Ethanolgel. Sofort brenn- und einsatzbereit. Schnelles Aufheizen und Brenndauer von ca. 2 Stunden. Wärmeindikator auf der Dose gibt an, wie heiß die Paste noch ist.



Art.-Nr.	Beschreibung	VE
S898	2 Stunden	48
S233	2 Stunden	144

Kitchenkraft Gasfeuerzeug und Gas

Windbeständig mit einstellbarer Flamme, ideal für Anzündung von Grills, Gasherden und Kaminen usw. Brennstoffnachfüllung separat erhältlich.



Art.-Nr.	Beschreibung
W923	Feuerzeug
T271	Gas 125g

Olympia Flüssige Brennpaste

Ungefährliche* Brennpaste mit internem Reservoir, das Verschütten verhindert. Für zusätzliche Sicherheit ist die Brennpaste ohne Docht nicht brennbar. Sichtbare Flamme vermeidet Verletzungen durch Unfälle.



* Bitte beachten Sie: Olympia Brennpaste wird als nicht gefährliches Heizöl für Lebensmittel zugelassen und wird daher nicht in Lagerung oder Transport eingeschränkt.



- Wiederverwendbarer Docht
- Einfach zu öffnen & schließen
- Verdampft nicht, wenn nicht geschlossen
- Läuft nicht über & tropft nicht
- Kühlbleibende Außenseite, sogar in Betrieb



Art.-Nr.	Beschreibung	VE
1 CB733	2 Stunden	12
2 CB734	4 Stunden	12
3 CB735	6 Stunden	12

Sterno 6-Stunden-Brennpaste

Der unfallsichere Docht wurde so entwickelt, dass er eine optimale Temperatur der Lebensmittel konstant hält. Leichte Handhabung, da die Dose bei Berührung immer kühl bleibt. Wirtschaftlich und effizient mit wiederverschließbarem Schraubverschluss.



Art.-Nr.	Beschreibung	VE
GF438	12er Pack	12
S899	36er Pack	36

Olympia Brennpastehalter

Kompatibel mit allen Chafing-Dishes von Olympia die Brennstoff benötigen.



Art.-Nr.	Beschreibung
C463	Brennpastehalter

Olympia Milan Chafing-Dish-Sets

Hochglanzpolierter GN1/1-Chafing-Dish aus 18/0 Edelstahl. Wird mit Wasser- und 9L-Speisenbehälter, Deckel und 2 Brennpastenbehältern geliefert. Deckelstütze zum Positionieren zwischen Rahmen und Behälter erlaubt es dem Deckel, auf der hinteren langen Seite zu ruhen. Bain-Marie-Set (CB723) verfügt über zwei 4L-Edelstahlbehälter mit Griffen und einen Deckel mit Löffelaussparung. Wird pro Stück, im 2er oder 4er-Pack verkauft.

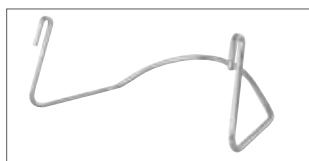

Art.-Nr.	Beschreibung
K409	Einzel 1/1 GN
S300	2 x 1/1 GN
S299	4 x 1/1 GN
CB722	Deckelhalterung für 1/1 GN
CN607	Einzel 1/2 GN
C463	Brennpastenhalter

Spezifikation
K409 Kapazität 9L. Größe (cm): 27(H) x 33,2(B) x 59(T). Gewicht: 4,1kg.
S300 Kapazität 2 x 9L. Größe (cm): 27(H) x 33,2(B) x 59(T).
S299 Kapazität 4 x 9L. Größe (cm): 27(H) x 33,2(B) x 59(T).
CN607 Inhalt: 3,7L. Größe (cm): 30(H) x 36,5(B) x 30(T). Gewicht: 2,5kg.

Olympia Chafing Dish & 24 Brennpasten

Komplettes Chafing-Dish mit 24 Brennpasten mit je 2 Stunden Brennzeit.



Art.-Nr.	Beschreibung
S600	Chafing Dish & 24 x Brennpaste

Olympia 2 Chafing-Dishes & 72 Brennpasten

Zwei komplette 1/1 GN-Chafing-Dishes mit 72 Brennpasten mit je 2 Stunden Brennzeit.



Art.-Nr.	Beschreibung
S601	2 x Chafing-Dish & 72 x Brennpaste

Olympia Induktions-Chafing Dishes

Der Chafing Dish wurde für die Verwendung mit elektrischen Induktionsplatten (FT039 - separat erhältlich) entwickelt und kann Speisen effizient auf der gewünschten Temperatur halten.

- Glasfenster
- Das Wasserrückführungssystem lässt das Kondenswasser in die Wasserschale zurückfließen
- Der Deckel öffnet sich bis zu maximal 90°, bleibt aber bei 60° geöffnet

NEU



Art.-Nr.	Beschreibung
FT037	1/1 GN Chafer mit Glasdeckel
FT038	1/2 GN Chafer mit Glasdeckel
FT039	Rahmen für FT037

TISCHSERVICE

RESTAURANT, BAR & HOTEL

MÖBEL

EINWEGARTIKEL & REINIGUNG

KLEIDUNG & ARBEITSSCHUHE

KÜCHE

KÜCHENMÖBEL & TRANSPORT

GERÄTE

KÜHLEN & GEFRIEREN

RESTAURANT, BAR & HOTEL / BUFFETSERVICE & PRÄSENTATION

Olympia Elektrischer Chafing-Dish

Dieser Chafing-Dish aus Edelstahl ist sicher im Gebrauch, da er nicht mit offenem Feuer beheizt wird. Mit einstellbarer Temperaturregelung und GN1/1-Edelstahlbehälter.



- Edelstahldeckel
- Inklusive GN1/1-Edelstahlbehälter (10cm tief, 13,5L)
- Einstellbare Temperaturregelung
- Kann mit oder ohne Standfuß benutzt werden

Art.-Nr.	Beschreibung
CM266	13,5L

Elektrische Chafing-Dishes

Attraktive Speisenpräsentationsmethode - ideal für Buffets. Topqualität aus Edelstahl mit Glasabschnitten im Deckel, damit die Speisen auch mit einem Deckel sichtbar sind. Sicherer als herkömmliche Chafing-Dishes, da das Gerät ohne offene Flamme oder teure Brennpasten betrieben wird. Hydraulischer Deckel mit Öffnungs- und Schließsystem bietet eine verbesserte Sicherheit und einfachere Nutzung. Feuchter Hitzebetrieb. Geliefert mit Behälter, Ersatzbehälter separat erhältlich.



Spezifikation
GD128 230V. 280W. Kapazität 8L. Größe (cm): außen 25(H) x 59(B) x 45,5(T), innen 6,5(H) x 53(B) x 32,7(T).
CB729 230V. 280W. Kapazität 6L. Größe (cm): 24(H) x 42,5(B) x 49(T). Gewicht 10kg unbeladen, 12,5kg beladen.
CB730 230V. 280W. Kapazität 6L. Größe (cm): 24(H) x 41(B) x 41(T). Gewicht 11kg unbeladen, 13,5kg beladen.

Art.-Nr.	Beschreibung
GD128	8L rechteckig
CB729	6L rund
CB730	6L viereckig

Vogue Servierzange

Komplett aus Edelstahl. 7x6cm.



Art.-Nr.	Beschreibung
J601	Servierzange

Vogue Servierlöffel

Edelstahl mit Haken. Geschirrspülergeeignet.



Art.-Nr.	Beschreibung
CY401	36cm

Olympia Madrid und Paris Chafing-Dish

Poliertes 18/8 Chafing-Dish aus Edelstahl mit Roldeckel und Wasser- und Speisenbehälter, Deckel und zwei Brennpastenbehältern.



Spezifikation
U009 Größe (cm): 45(H) x 52(B) x 48(T). Inhalt: 6L. Gewicht 7,38kg.
U008 Größe (cm): 44,5(H) x 67,5(B) x 53(T). Kapazität 9L. Gewicht 10,45kg.

Art.-Nr.	Beschreibung
1 U009	Paris 6L
2 U008	Madrid 9L

Olympia Vienna Chafing-Dish

Runder polierter Chafing-Dish aus 18/0 Edelstahl mit Wasser- und Speisenbehälter, Deckel und Brennpastenbehälter. 33(H) x 42(B) x 34(T)cm.



Art.-Nr.	Beschreibung
CB063	7,5L

Bolero Hotelsafes

Stahlsafes zur Aufbewahrung wertvoller Gegenstände, wie Portemonnee und Reisepass. Boden- oder Wandmontage für mehr Sicherheit. Mit zwei Masterschlüsseln und einem Gästeinformationsblatt.

- 2 Masterschlüssel
- Stahlkonstruktion
- Wand- oder Bodenmontage
- 4 AA-Batterien und Befestigungen im Lieferumfang enthalten
- Benutzer- und Mastercode
- Gästeinformationsblatt



Spezifikation

GC607 Größe (cm): 17(H) x 23(B) x 17(T) Gewicht 3kg

GC608 Größe (cm): 20(H) x 31(B) x 20(T) Gewicht 7kg

Art.-Nr. Beschreibung

GC607 Kleiner Safe

GC608 Standardsafe

Bolero Hotelzimmer Laptopsafe

Entwickelt, um auch Breitschirmaptops aufzunehmen. Leicht zu gebrauchen durch deutliches LCD-Display und "Schritt für Schritt" Anleitung. Kann an Wand oder Boden verschraubt werden. Befestigung nicht im Lieferumfang enthalten. Benötigt 4 x AA-Batterien (mitgeliefert).



Spezifikation

CF129 Größe (cm): 18(H) x 42(B) x 32(T). Kapazität 22L. Gewicht 13,3kg.

Art.-Nr. Beschreibung

CF129 Laptopsafe

Bolero Kleiderbügel aus Holz

Laminiertes Holz ausgestattet mit rutschfestem Steg und Rockeinkerbung. Haken oder Diebstahlsicherung.



Art.-Nr. Beschreibung VE

T859 Naturholz + Haken 10

T858 Naturholz + Diebstahlsicherung 10

Bolero Hotelglocke

Komplett aus Metall polierte Glocke mit einem klaren Ton.



Art.-Nr. Beschreibung

T184 Klein | 6,5(H) x 8,5(Ø)cm

T183 Groß | 7(H) x 10(Ø)cm

Bolero Gepäckablage

Elegant gekreuzte Beine und robustes Gurtband zur Unterstützung. Faltbar wenn nicht in Gebrauch für einfache Lagerung.



Art.-Nr. Beschreibung

DL018 Honig Finish

Bolero Gepäckablage

Gepäckablage mit erhöhter Rückseite um Schäden an der Wand zu vermeiden. Klappbar wenn nicht in Gebrauch.



Spezifikation

CB510 Größe (mm): 635(H) x 600(B) x 500(T). Gewicht 2,56kg.

Art.-Nr. Beschreibung

CB510 Gerundet

Bolero Gepäckablage klappbar

Robust und praktisch mit einer stabilen Stahlrohrkonstruktion und starken Riemen, die das Gepäck sicher halten. Klappbar für eine platzsparende Aufbewahrung.



Art.-Nr. Beschreibung

GR397 Gerundet

Spezifikation

GR397 Max. Belastung: 30kg. Größe (mm): 605(H) x 500(B) x 620(T). Gewicht: 2,6kg.

Phoenix Schlüsselkasten

Abschließbarer Schlüsselkasten geeignet für 48 Schlüssel. Wandbefestigung mit Schrauben mitgeliefert.



Spezifikation

CG605 Kapazität 48 Schlüssel. Größe (cm): 25(H) x 18(B) x 8(T).

Art.-Nr. Beschreibung

CG605 48 Schlüssel

NEU

RESTAURANT, BAR & HOTEL / HOTELBEDARF

Status Tischventilatoren

Kann kühle Luft in eine Richtung blasen oder oszillieren, um die kühle Luft stärker zu verteilen. Mit 3 Geschwindigkeiten und einer Neigefunktion sorgt dieses vielseitige Gerät immer für die nötige Kühlung, sowohl für Ihr Personal als auch für Ihre Gäste.



Art.-Nr.	Beschreibung
CR220	30cm

Status Standventilator

Oszillierender Ventilator zu Fuß mit 3 Geschwindigkeitsstufen, einstellbarer Höhe und Oszillationsfunktion, die es ihm ermöglicht, in eine feste Richtung zu drehen oder zu blasen.



Art.-Nr.	Beschreibung
GR389	40cm

Bolero Heavy-Duty Kleiderständer

Mit 15cm Lenkollen und starken epoxidbeschichteten Stahl-Z-Rahmen für kompaktes Transportieren und Verstauen. Erhältlich ohne Kleiderbügel. Einfache Selbstmontage.



Spezifikation
GK910 Kapazität: 260kg.
 Größe (cm): 167(H) x 120(B) x 50(T).
GK911 Kapazität: 260kg.
 Größe (mm): 1200(B) x 500(T) x 1670(H).

Art.-Nr.	Beschreibung
GK910	Ohne Kleiderbügel
GK911	Mit 20 Polypropylen-Bügeln

Olympia Menüaufsteller im Hochformat

Kristallklare Acryl-Menükartenhalter im Hochformat. Papierseiten einfach seitlich einführen für eine effektive und freistehende Präsentation von Menüs oder anderen Informationen.



Spezifikation
CC446 Größe (cm): 21,5(H) x 15(B) x 7(T).
CC447 Größe (cm): 30,5(H) x 21(B) x 10(T).

Art.-Nr.	Beschreibung
CC446	A5
CC447	A4

Olympia Menüaufsteller aus Acryl

Geeignet für den Tisch oder Buffet-Beschriftungen. Laminierte Menüs oder Karten werden einfach eingefügt, um eine sichere Anzeige zu gewährleisten.



Spezifikation
CC442 Größe (cm): 2,5(H) x 7(B) x 5,5(T).

Art.-Nr.	Beschreibung
CC442	Menühalter 2,5(H) x 7(B) x 5,5(T)cm

Bolero Kofferwagen

Moderner und eleganter Kofferwagen aus gebürstetem Edelstahl für den Einsatz in öffentlichen Bereichen. Hohe Belastbarkeit für den mühelosen Transport von schwerem Gepäck. Graue Stoffbekleidung an der zu beladenen Fläche schützt das Gepäck.

- Gebürstete Edeltahlausführung
- Kleiderhaken
- Kapazität bis 150kg
- Komplett montiert



Spezifikation
CF135 Max. Belastung 150kg. Größe (cm): 120(H) x 59,5(B) x 70(offen T), 44(geschlossen T). Gewicht 17kg.

Art.-Nr.	Beschreibung
CF135	Kofferwagen mit 2 Rädern

Jantex Sackkarre

Ideal, um Lieferungen zur Küche zu transportieren. Gefertigt aus robustem Stahl und schwerer Arbeit gewachsen. Mit Bindegurt, um Gegenstände gut zu sichern und Unfälle zu verhindern. Durch die komfortablen Kunststoffgriffe und Gummiräder kann die Karre leicht gewendet werden, damit Sie effizient arbeiten können.

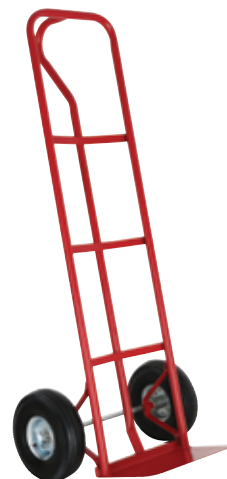

Spezifikation
CN954 Größe (cm): 130(H) x 34(B) x 35(T).

Art.-Nr.	Beschreibung
CN954	250kg Kapazität

Aufsteller für Prospekte

Stehend oder für Wandmontage. Ideal für die Anzeige von Menüs in Hotelzimmern oder Broschüren und Visitenkarten am Empfang.



Art.-Nr.	Beschreibung
CB589	DL (1/3 A4)
CB590	A4

Bolero Gepäckwagen

Moderner und eleganter Kofferwagen aus gebürstetem Edelstahl für den Einsatz in öffentlichen Bereichen. Hohe Belastbarkeit für den mühelosen Transport von schwerem Gepäck. Mit 4 Rollen: 2 lenkbar und 2 fest. Graue Stoffbekleidung an der zu beladenen Fläche und Stoßdämpfer helfen, das Gepäck zu schützen.

- Gebürsteter Edelstahl
- Kleiderstange
- Kapazität bis 350kg
- Einfache Selbstmontage

Spezifikation
CF132 Max. Belastung 350kg. Größe (cm): 191(H) x 112(B) x 61(T). Gewicht 42kg.

Art.-Nr.	Beschreibung
CF132	Gepäckwagen mit 4 Rädern



Mitre Comfort Nova Handtücher

Weiche Handtücher in verschiedenen Größen mit Zierband.



Art.-Nr.
HB616
GT793
GT794
GT795
GT791

Caterlite Wasserkocher 1L

Miniwasserkocher mit ergonomischem Griff, automatischer Ausschaltung und Wasserstandanzeige. Ideal für Hotelzimmer.



Art.-Nr. Beschreibung
CL186 Weiß

Mitre Comfort Polyzip Küssenschoner

Ein strapazierfähiger Küssenschoner aus Polybaumwolle mit einem Reißverschluss. Die perfekte Lösung, um Ihre Kissen zu schützen.

NEU



Art.-Nr. Beschreibung
GT799 480 x 750 mm

Jay-Be Klappbares Bett

Bett für eine Person mit wasserfester Matratze.



NEU

Art.-Nr. Beschreibung
GR375 Einzel, Stahl / Polyester

Mitre Comfort Nova Badematte

Hergestellt aus 100 % reiner Baumwolle für eine weiche und haltbare Oberfläche.



Art.-Nr. Beschreibung
GT790 500 x 800mm

Mitre Comfort Palast-Kissen

Die Dacron® Quallofil® Extralife-Faser

- Sehr widerstandsfähig gegen Abflachung
- Flammhemmend
- Ein luxuriöses Kopfkissen mit Quallofil® Extralife-Faser
- Eines der meistverkauften Kissen von Mitre

NEU



Art.-Nr. Beschreibung
GT797 480 x 740 mm

Mitre Comfort Wiener Bademäntel

Superweicher Bademantel mit Kragen, ideal zum Warmhalten in kalten Nächten.

NEU



Art.-Nr. Beschreibung
GW407 Klein/Mittel
GW406 Groß

Mitre Luxury Geflochtener Duschvorhang

Anti-Schimmel



NEU

Art.-Nr. Beschreibung
GX159 1800(B) x 1800(L)mm

Mitre Essentials Spektrum

Bequemes, elegantes und hochwertiges Polycotton-Leinen. Erhältlich in zwei attraktiven Farben.

- Pflegeleichte
- Weich

NEU



Art.-Nr. Beschreibung VE
HB914 500 x 760mm 2

Mitre Essentials Duschvorhang

Einfacher, schlichter Vorhang aus 100% Polyester mit wasserabweisender Beschichtung. Mit beschwerten Kanten und 12 Metallösen.

NEU



Spezifikation
GT798 Größe (mm): 1800(H) x 1800(L).

Art.-Nr. Beschreibung VE
GT798 Vorhang 1

Mitre Essentials Hausschuhe

Bequeme Hausschuhe für ua Spas und Hotels.

NEU



Art.-Nr. Beschreibung
GT859 Zehe schließen

Mitre Essentials Badematte

Weiche Matte mit Saugnäpfen an der Unterseite, die ein Verrutschen verhindern. Kann bei 40°C gewaschen werden, frisch für jeden Gast. Für den Einsatz auf nicht strukturierten Böden.

NEU



Art.-Nr. Beschreibung
GT718 74x34cm | Weiß

RESTAURANT, BAR & HOTEL / HOTELBEDARF

Bolero Weiße Treteimer

Kleiner und diskreter Treteimer für Badezimmer. Eimer entnehmbar mit Tragegriff.



Spezifikation

DP039 Größe (cm): 27(H) x 16,5(Ø).
Gewicht 0,65kg.

DP038 Größe (cm): 28,4(H) x 20,3(Ø).
Gewicht 1,12 kg.

Art.-Nr.	Beschreibung
DP039	3L
DP038	5L

Treteimer aus Edelstahl

Kleine und diskrete Treteimer mit Pedal. Herausnehmbare Kunststoff-Eimer.



Spezifikation

L427 Größe (cm): 27(H) x 16,5(Ø). Gewicht 0,65kg.

GG976 Größe (cm): 28(H) x 20,5(Ø). Gewicht 0,85kg.

Art.-Nr.	Beschreibung
L427	3L
GG976	5L

Jantex Treteimerbeutel

Leichte Müllbeutel für den täglichen Gebrauch in Hotelzimmern und -badezimmern.



Art.-Nr.	Beschreibung	VE
GF279	10L	1000

Jantex Hygienebehälter 18L

Hygienebehälter mit Tretebedienung für handfreie Bedienung. Schlankes ABS-Kunststoff-Design mit abwaschbarer Oberfläche.



Spezifikation

T640 Größe (cm): 36,5(H) x 19(B) x 58(T).

Art.-Nr.	Beschreibung
T640	18L

Verpackte Einwegbecher

Einzeln verpackte klare Plastikbecher. Recyclbar.



Spezifikation

CG767 Füllmenge: 27cl. Größe (cm): 9,5(H) x 7,7(Ø).

Art.-Nr.	Beschreibung	VE
CG767	27cl	500

Bolero Papierkorb aus Edelstahl

Attraktiver Papierkorb aus gebürstetem Edelstahl mit abnehmbarem Rand, um Müllbeutelrand zu verbergen.



Spezifikation

F130 Inhalt: 10,2L. Größe (cm): 28(H) x 22,4(Ø).
ewicht 1,2kg.

Art.-Nr.	Beschreibung
CF130	10L Edelstahl

Bolero Papierkörbe

Attraktive Papierkörbe im Ledereffekt mit epoxidpulverbeschichtetem Stahlkörper und abnehmbarem Rand, um Müllbeutelrand zu verbergen.



Spezifikation

Inhalt: 10,2L. Größe (cm): 28(H) x 22,4(Ø). Gewicht 1,08kg.

Art.-Nr.	Beschreibung
Y804	10L Braun/gold Ledereffekt
Y805	10L Schwarz/silber Ledereffekt

Olympia Tischeimer

Tischabfalleimer aus Edelstahl. Benutzen Sie Abfallbeutel um die Lebensdauer zu verlängern und die Hygiene zu verbessern (separat erhältlich). 17(H) x 12(Ø) cm.



Spezifikation

CC463 Größe (cm): 16,8(H) x 12(Ø).

Art.-Nr.	Beschreibung
CC463	Tischabfallbehälter

Bolero Taschentuchbox & Taschentücher

Verchromter Taschentuchbehälter mit Kunststoffboden damit die Taschentücher trocken bleiben. Ideal für den Einsatz in Badezimmern und Toiletten. Taschentücher werden separat verkauft.



Spezifikation

CC493 Kubus : Größe (cm): 13(H) x 12(B) x 12(T). Gewicht: 280g.

CF204 Kubustücher : Größe (cm): 12(H) x 12(B). 2-lagig.

CF121 Rechteckig : Größe (cm): 6,1(H) x 25,4(B) x 13,9(T). Gewicht: 316g.

CF120 Taschentücher : Größe (cm): 23(B) x 11,6(T). 2-lagig.

Art.-Nr.	Beschreibung	VE
1 CC493	Chrom Taschentuchbox Kubus	1
2 CF121	Chrom Taschentuchbox Rechteckig	1

Spender für Hygienebeutel

Einfache, diskrete und hygienische Entsorgungsmethode. Einfach mit doppelseitigem Klebeband zu befestigen. Geeignet für Wandmontage. Beutel separat erhältlich (Packung mit 48 Kartons à 25 Beutel).



Art.-Nr.	Beschreibung
3 CB594	Weißer Spender
4 CB595	Chrom Spender
5 CB596	Hygienebeutel

Spezifikation

Größe (cm): 13,6(H) x 9,8(B) x 2,5(T). Gewicht 9g.

Just for You Toilettenartikel

Einfaches Sortiment für Hotels, Pensionen und Bed & Breakfast.



Art.-Nr.	Beschreibung	VE
1 GF951	15g Seife	100
2 GF949	2cl Bade- & Duschgel	100
3 GF950	2cl Hand- & Körperlotion	100
4 GF948	2cl Shampoo & Spülung	100

Emberton Bambustablett

Ein stilvolles und attraktives Willkommenstablett aus Bambus mit gebogenem Rand für eine einfache Reinigung. Verfügt über zwei kleine Fächer 8(B) x 3,5(L)cm und ein großes Fach 8(B) x 14,2(L)cm. Für den Einsatz mit CL111 und CD275 Wasserkocher.



Spezifikation

CL082 Größe (cm): 3(H) x 26(B) x 26(D).
CL111 230V, 1kW, 4,2A, Aufwärmzeit: 3 Min. Größe (cm): 18(H) x 14,2(B) x 19,5(T).

Art.-Nr.	Beschreibung
CL082	3(H) x 26(B) x 26(T)cm
CL111	Wasserkocher 0,5L

Bolero Badezimmer-Tablett aus Holz

Schönes und schlichtes Holztablett, das sich ideal eignet, um Toilettenartikel oder Willkommenspakete in Hotelzimmern bereit zu stellen.



Art.-Nr.	Beschreibung
GR388	Holztablett

Badezimmer Präsentationsplatte

Stilvolle schwarze Platte für die Präsentation von Pflegeprodukten.



Spezifikation

GF952 Größe (cm): 0,9(H) x 24,4(B) x 10,7(T).
Gewicht 175g.

Art.-Nr.	Beschreibung
GF952	Schwarz

Bolero Taschentuchboxen

Ideal für den Einsatz in Toilettenräumen und Garderoben. Die Kunststoffbasis hält die Taschentücher trocken. Taschentücher werden separat verkauft.



Spezifikation

DA603 Kubus : Größe (cm): 13(H) x 12(B) x 12(T).
DA605 Rechteckig : Größe (cm): 6,1(H) x 25,4(B) x 13,9(T).

Art.-Nr.	Beschreibung
DA603	Schwarz viereckig für CF204
DA605	Schwarz rechteckig für CF120

Geneva Guild Geneva Guild Toilettenartikel



Eine neutrale und moderne Serie von Toilettenartikeln in biologisch abbaubaren Flaschen.

Art.-Nr.	Beschreibung	VE
5 CB656	20g Seife	250
6 CB653	3cl Duschgel	300
7 CB654	3cl Shampoo	300
8 CB655	3cl Körperlotion	300



Natural Range Bad & Duschgel



Standardsortiment Produkte für Hotels, B & B und Pension.

Art.-Nr.	Beschreibung	VE
9 CB557	3cl Bade- & Duschgel	250
10 CB558	3cl Hand- & Körperlotion	250
11 CB559	3cl Shampoo & Spülung	250
12 CB561	25g Seife	100



Elsyl natürliche Toilettenartikel

Luxuriöse Serie von aufeinander abgestimmten Körperpflegeprodukten. Alle Produkte sind sorgsam in 100% recycelter Wellpappe verpackt, und die Verpackungen sind mit Liebe für's Detail abgerundet. Alles dies steht für natürliches Wohlbefinden.



Art.-Nr.	Beschreibung	VE
13 CC495	4cl Shampoo	50
14 CC496	4cl Spülung	50
15 CC497	4cl Bade- und Duschcreme	50
16 CC570	Duschhaube	100
17 CC498	30g Seife	50



Olympia Serviertablett Edelstahl

Rundes Serviertablett aus Edelstahl mit schrägem Rand.



Art.-Nr.	Beschreibung
J828	30,5(Ø)cm
DM193	35,5(Ø)cm
DM194	40,5(Ø)cm

TISCHSERVICE

RESTAURANT, BAR & HOTEL

MÖBEL

EINWEGARTIKEL & REINIGUNG

KLEIDUNG & ARBEITSSCHUHE

KÜCHE

KÜCHENMÖBEL & TRANSPORT

GERÄTE

KÜHLEN & GEFRIEREN

Bolero bunte Terrassenmöbel

Bunte, klappbare Stahlmöbel, ideal für Terrassen und Gehwege. Zur einfachen Aufbewahrung blitzschnell zusammenklappbar. Kombinieren Sie die verschiedenen Farben für eine fröhliche Atmosphäre. Tische geliefert mit Nylonfüßen.

- Komplett montiert
- UV-Strahlen beständig
- Pulverbeschichtete Stahlrahmen
- Geeignet für den Innen- und Außengebrauch
- Stühle: 44cm Sitzhöhe



Stühle

Spezifikation
Stühle Größe (cm): 80(H) x 38,7(B) x 47,1(T). Gewicht: 4,85kg.

Art.-Nr.	Beschreibung	VE
GH555	Rote Stühle	2
GH551	Graue Stühle	2
GH553	Schwarze Stühle	2
GK982	Azurblauer Stühle	2
FT270	Hellgrüne Stühle	2

Stühle und Tische in 5 Farben erhältlich



Runde Tische

Spezifikation
Größe (cm): 71(H) x 59,5(Ø). Gewicht: 7,7kg.

Art.-Nr.	Beschreibung	VE
GH558	Schwarzer Tisch	1
GH556	Grauer Tisch	1
GH560	Roter Tisch	1
GK983	Azurblauer Tisch	1
FT272	Hellgrüner Tisch	1

Runde und viereckige Tische erhältlich

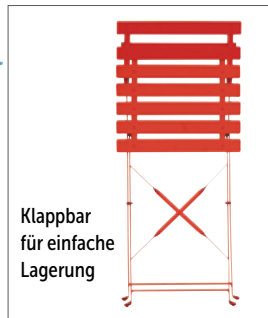

Quadratische Tische

Spezifikation
Quadratische Tische Größe (cm): 71(H) x 60(B) x 60(T). Gewicht: 7kg.

Art.-Nr.	Beschreibung	VE
GK988	Grauer Tisch	1
GK989	Schwarzer Tisch	1
GK985	Azurblauer Tisch	1
FT271	Hellgrüner Tisch	1

Bolero Bistromöbel aus Stahl

Stuhl- und Tischsortiment aus Stahl ist ideal für Cafés und Bars und bringt ein stilvolles Designgefühl mit einem sehr hohen Maß an Funktionalität. Sehr robust und leicht zu reinigen.

- Selbstmontage
- Für Innen- und Außengebrauch
- Gummifüße
- Erhältlich in 2 Farben
- Pulverbeschichteter Stahl



60 cm runder Tisch

Spezifikation
Runder Tisch Größe (cm): 71(H) x 60(Ø). Gewicht: 5kg.

Art.-Nr.	Beschreibung
GG703	Grau
GG705	Schwarz

70 cm viereckiger Tisch

Spezifikation
Quadratischer Tisch Größe (cm): 71(H) x 70(B) x 70(T). Gewicht: 7kg.

Art.-Nr.	Beschreibung
GG706	Schwarz

Bolero Möbel aus Holzimitat

- Nur für den Innengebrauch geeignet
- Pulverbeschichteter Stahlrahmen
- Attraktives & langlebiges Holzlattenimitat
- Klappbar für einfache Lagerung
- Sitzhöhe 48cm



Spezifikation
Stuhl: Größe (cm): 81(H) x 42(B) x 44(T). Gewicht: 5,7kg.
Tisch: Größe (cm): 69,5(H) x 59,5(B) x 59,5(T). Gewicht: 4kg.

Art.-Nr.	Beschreibung	VE
GJ766	Stühle	2
GJ765	Quadratischer Tisch	1

Bolero Klappbare Rattanmöbel



- Innen- und Außengebrauch
- Stahlrahmen & PE Geflecht
- Klappbar für einfache Lagerung
- Komplett montiert
- Sitzhöhe 46cm

Spezifikation

GL303 Größe (cm): 85(H) x 58(B) x 47(T). Gewicht: 4,82kg.
GL302 Größe (cm): 71(H) x 60(B) x 60(T). Gewicht: 6kg.

Art.-Nr.	Beschreibung	VE
GL303	Stühle	2
GL302	Quadratischer Tisch	1

Florence stapelbare Stühle aus Polypropylen

Das UV-beständige, glasfaserverstärkte Polypropylen ist für den Innen- und Außenbereich geeignet. Einfach zu stapeln, sodass Sie die Stühle leicht bewegen oder kompakt lagern können.

NEU



Art.-Nr.	Beschreibung	VE
FW573	Schwarz	4
FW574	Schwarz mit Armlehne	4
FW575	Weiß	4

Bolero Stapelbare Rattan Stühle

Diese attraktiven Stühle sind leichtgewichtig und stapelbar, für platzsparende Lagerung und einfaches verschieben. Geeignet für den Innen- und Außenbereich von Restaurants und Cafés. Hergestellt aus langlebigem Polypropylen.

NEU

- Wetterbeständiges Polypropylen
- Geeignet für den Innen- und Außenbereich
- Stapelbar bis zu 8 hoch
- Werden vollständig montiert geliefert



Spezifikation

GR363 Sitzhöhe (cm): 46,5.
 Größe (cm): 82(H) x 55(B) x 59,5(T). Gewicht: 5kg.

Art.-Nr.	Beschreibung	VE
GR363	Schwarz mit Armlehnen	4

Baltimore Stapelbare Stühle aus Polypropylen

UV-beständiges, glasfaserverstärktes Polypropylen. Geeignet für den Innen- und Außenbereich. Stapelbar.

NEU



Art.-Nr.	Beschreibung	VE
FW576	Schwarz	4
FW577	Blau	4
FW578	Olive	4

Artemis Armlehnenstühle

Modernes Design aus geformtem Polypropylen. Vollständig recycelbar.

NEU



Art.-Nr.	Beschreibung	VE
FS445	Schwarz	2

AIR Beistellstuhl

Der Stuhl AIR ist stapelbar und wird mit einer einzigen Einspritzung aus glasfaserverstärktem Polypropylen hergestellt, das durch die neueste Generation der Luftformtechnik in neutralen Farbtönen gewonnen wird. Für den Innen- und Außenbereich geeignet.

NEU

- Hergestellt aus recycelbarem Polypropylen
- Modernes, geformtes Design
- Für den Innen- und Außenbereich geeignet
- CATAS-geprüft für eine lange Lebensdauer
- Leicht zu reinigen
- Stapelbar



Art.-Nr.	Beschreibung	VE
FS443	Grau	4

TISCHSERVICE

RESTAURANT, BAR & HOTEL

MÖBEL

EINWEGARTIKEL & REINIGUNG

KLEIDUNG & ARBEITSSCHUHE

KÜCHE

KÜCHENMÖBEL & TRANSPORT

GERÄTE

KÜHLEN & GEFRIEREN

MÖBEL / AUSSENBEREICH

Bolero Stapelbare Rattan Stühle

Diese attraktiven Stühle sind leichtgewichtig und stapelbar, für platzsparende Lagerung und einfaches verschieben. Geeignet für den Innen- und Außenbereich von Restaurants und Cafés. Hergestellt aus langlebigem Polypropylen.



- Wetterbeständiges Polypropylen
- Geeignet für den Innen- und Außenbereich
- Stapelbar bis zu 8 hoch
- Werden vollständig montiert geliefert

Spezifikation

GR361 Sitzhöhe (cm): 45,5. Größe (cm): 87,5(H) x 48(B) x 52,5(T). Gewicht: 3,7kg.

Art.-Nr.	Beschreibung	VE
GR361	Braun	4

Klappbarer Terrassentische

UV-beständige, kratzfest und leicht zu reinigende Outdoor-Tische.



Art.-Nr.	Beschreibung
FN992	Pizarra 70x70cm
FN993	Vintage 70x70cm

Bolero Stapelbare Rattanstühle

Leichte, einfache, robuste und stilvolle Stühle zum Gebrauch in Bistros, Cafés, Bars und Clubs. Wetter- und rostbeständig mit einfach zu reinigender PVC Sitz- und Rückenlehne.



- Rohrgestell aus Aluminium
- Sitzfläche & Rückenlehne aus PE-Rattan
- 45cm Sitzhöhe
- Innen-/ Außengebrauch
- Stapelbar bis zu 12 hoch



Art.-Nr.	Beschreibung	VE
U422	Naturell	4
U507	Schwarz	4

Bolero Stuhl aus Eschenholz & Aluminium

Stilvolle, robuste, wetter- und rostbeständige Bistrostühle. Ideal für Terrassen und Innenhöfe.



- Aluminiumrohrgestell
- Sitzfläche & Rückenlehne aus Eschenholz
- 43,5cm Sitzhöhe
- Innen- / Außengebrauch
- Stapelbar bis zu 8 hoch

Spezifikation

GK997 Größe (cm): 77,3(H) x 48,5(B) x 56,5(T). Gestellgröße (cm): 2,5(Ø) x 0,18(dick). Gewicht: 2,95kg.

Art.-Nr.	Beschreibung	VE
GK997	Aluminium & Esche	4

Bolero Aluminiumstuhl stapelbar

Ideal für Innen- und Außengebrauch. Absolut wetterbeständig und unterhaltsfrei.



- Rundes Aluminiumgestell
- Sitzfläche & Rückenlehne aus Aluminium
- 45cm Sitzhöhe
- Innen-/ Außengebrauch
- Stapelbar bis zu 12 hoch

Spezifikation

U419 Größe (cm): 73,5(H) x 53(B) x 58(T). Größe Gestell (mm): 25(Ø) x 1,8(dick). Gewicht je 2,5kg.

Art.-Nr.	Beschreibung	VE
U419	Aluminium	4

Bolero Stuhl aus Aluminium und Eschenholz

Stilvoll, leichtgewichtig und modern. Ideal für Café, Bar, Bistro etc.



- Rohrgestell aus Aluminium
- Sitzfläche & Rücken aus Esche
- 45cm Sitzhöhe
- Innen-/ Außengebrauch
- Stapelbar bis zu 16 hoch

Spezifikation

U421 Größe (cm): 73(H) x 55,5(B) x 53(T). Gestellgröße (cm): 2,5(Ø) x 0,18(dick). Gewicht je 3kg.

Art.-Nr.	Beschreibung	VE
U421	Aluminium & Esche	4

Bolero Stapelbarer Bistrostuhl

Einfache, praktische und robuste Möbelserie aus Polypropylen mit Aluminiumfüßen. Geeignet für den Einsatz in Restaurants und Cafés.

- Geeignet für Innen- und Außengebrauch
- UV & Feuchtigkeitsbeständig
- Leichtgewichtig & einfach zu pflegen



Spezifikation

Stapelbarer Stuhl Größe (cm): 82(H) x 45(B) x 57(T). Sitzhöhe 45cm.

Art.-Nr.	Beschreibung
GJ976	Schwarz

Bolero Bistrotisch

Einfache, praktische und robuste Möbelserie aus Polypropylen mit Aluminiumfüßen. Geeignet für den Einsatz in Restaurants und Cafés.

- Geeignet für Innen- und Außengebrauch
- UV & Feuchtigkeitsbeständig
- Leichtgewichtig & einfach zu pflegen



Spezifikation

Tisch Größe (cm): 72(H) x 75(B) x 75(T). Schirmlochdurchmesser (cm): 3,6cm.

Art.-Nr.	Beschreibung
GJ970	Tisch schwarz

Bolero Klappstühle

Langlebige, robuste und bequeme Stühle passend zum Klapptischsortiment. Einfach zu transportieren und lagern – perfekt für offizielle Anlässe und Buffets.



- Stahlrahmen
- 45cm Sitzhöhe
- Innen- und Außengebrauch
- Zusammenklappbar für einfache Aufbewahrung
- Gemäß den kommerziellen Normen für Stärke und Stabilität

Art.-Nr.	Beschreibung	VE
CE692	Weiß	2
CE693	Schwarz	2

Spezifikation
Größe (cm): 81(H) x 49(B) x 50(T).
Gewicht 8,4kg

Bolero Klappstühle

Langlebige leichtgewichtige Stühle für Catering vor Ort. Einfacher Unterhalt. Stapelbar bis 50 Stück für minimalen Lagerraum.



- Komplett montiert
- Für Innen-/Außengebrauch
- Sitzhöhe 44cm
- GummifüÙe verhindern Kratzer auf dem Boden
- Rohrdicke: 19(Ø) x 1,2mm

Art.-Nr.	Beschreibung	VE
GD386	Schwarz	10
GD387	Weiß	10

Spezifikation

GD386 & GD387 Größe (cm): 80(H) x 44(B) x 48(T). Gefaltete Größe (cm): 97(H) x 44(B) x 3(T). Gewicht 3,5kg.

Bolero Stahlstühle

Pflegeleichte und witterungsbeständige farbige Bistrostühle mit abfallendem Sitz für extra Komfort. Perfekt für Terrassen, Innenhöfe, Cafés und Restaurants.



- Pulverbeschichtete Stahlkonstruktion
- Sitzhöhe 45cm
- Geeignet für den Innen- und Außenbereich
- Stapelbar bis zu 8 hoch
- Komplett montiert geliefert

Spezifikation

Stuhl Größe (cm): 83(H) x 47(B) x 57(T). Gewicht: 4,6kg.

Art.-Nr.	Beschreibung	VE
1 CS727	Grau	4
2 CS728	Schwarz	4

Bolero Stahlstische

Pflegeleichte und witterungsbeständige farbige Bistrotische. Perfekt für Terrassen, Innenhöfe, Cafés und Restaurants.



- Pulverbeschichtete Stahlkonstruktion
- Tischhöhe: 71cm
- Einfache Selbstmontage
- Klappbar
- Geeignet für den Innen- und Außenbereich

Spezifikation

Tisch Größe (cm): 71(H) x 70(B) x 70(T). Gewicht: 9,8kg.

Art.-Nr.	Beschreibung	VE
3 CS730	Grau	1
4 CS731	Schwarz	1

TISCHSERVICE

RESTAURANT, BAR & HOTEL

MÖBEL

EINWEGARTIKEL & REINIGUNG

KLEIDUNG & ARBEITSSCHUHE

KÜCHE

KÜCHENMÖBEL & TRANSPORT

GERÄTE

KÜHLEN & GEFRIEREN

MÖBEL / AUSSENBEREICH

Bolero Aluminiumstuhl stapelbar

Gebogener Rücken und Armlehnen für zusätzlichen Komfort. Langlebig, robust, wetter- und rostbeständig für drinnen und draußen. Großartig für Innenhöfe und Terrassen.



- Rohrgestell aus Aluminium
- Sitzfläche, Rückenlehne & Armlehne aus Aluminium
- 45cm Sitzhöhe
- Innen-/ Außengebrauch
- Stapelbar bis zu 12 hoch

Spezifikation

U501 Größe (cm): 78(H) x 60(B) x 49,5(T).
Größe Gestell (mm): 25(Ø) x 1,8(dick). Gewicht je 3kg.

Art.-Nr.	Beschreibung	VE
U501	Aluminium	4

Bolero Stapelbarer Bistrotisch Edelstahl

Tisch mit Edelstahlplatte für Innen- und Außengebrauch. Absolut wetterbeständig und unterhaltsfrei. Stapelbar für einfache Lagerung und Transport.



- Aluminiumgestell
- Edelstahlplatte & -rand
- 72cm Tischhöhe
- Innen-/ Außengebrauch
- Stapelbar für einfache Lagerung
- Einfache Selbstmontage



Spezifikation

U431 Größe (cm): 72(H) x 60(Ø). Gewicht 6,8kg.
CG836 Größe (cm): 72(H) x 70(Ø). Gewicht 8,8kg.
CG837 Größe (cm): 72(H) x 60(B) x 60(T). Gewicht 8,5kg.
U505 Größe (cm): 72(H) x 70(B) x 70(T). Gewicht 11,11kg.

Art.-Nr.	Beschreibung
U431	Rund 60cm
CG836	Rund 70cm
CG837	Quadratisch 60cm
U505	Quadratisch 70cm

Bolero Runder Edelstahltisch

Robuster Tisch mit Edelstahlplatte und extra beschwertem Aluminiumfuß. Wetterbeständig und unterhaltsfrei.



- Körper aus Aluminiumlegierung
- Edelstahlplatte
- 72cm Tischhöhe
- Innen-/ Außengebrauch
- Einfache Selbstmontage

Spezifikation

U425 Größe (cm): 72(H) x 60(Ø). Gewicht: 9,8kg.
U426 Größe (cm): 72(H) x 80(Ø). Gewicht: 15,6kg.

Art.-Nr.	Beschreibung
U425	60cm
U426	80cm

Bolero Tische aus Aluminium und Eschenholz

Stilvolle, moderne und leichtgewichtige Tische. Diese rostfreien und wetterbeständigen Tische sind ideal für den Einsatz in Straßencafés und Restaurants. Der Tisch ist bereits vorbehandelt, jedoch sollte er regelmäßig sowie vor dem ersten Gebrauch geölt werden.



- Aluminiumgestell
- Höhe 72cm
- Vorbehandeltes Holz
- Für Innen- und Außengebrauch
- Einfache Selbstmontage



Spezifikation

GL981 Größe (cm): 72(H) x 60(Ø). Gewicht 7,6kg.
GL982 Größe (cm): 72(H) x 70(B) x 70(T). Gewicht 9,8kg.

Art.-Nr.	Beschreibung
GL981	Rund 60cm
GL982	Quadratisch 70cm
DL476	Teaköl 1L

Bolero Stehtisch

Stilvoller Stehtisch mit Edelstahlplatte und Aluminiumfuß. Ideal für den Einsatz in Snack-Bars, Fast-Food-Restaurants, Bars und Cafe's. Robust witterungsbeständiges Gestell.



- Schwerer Aluminiumfuß
- Edelstahlplatte
- 1,05m Tischhöhe
- Geeignet für Innen- & Außengebrauch
- Einfache Selbstmontage



Spezifikation

U502 Größe (cm): 105(H) x 60(Ø). Gewicht 8,4kg.

Art.-Nr.	Beschreibung
U502	Stehtisch
GR396	Klappbarer Stehtisch

Bolero Quadratischer Bistrotisch Edelstahl

Robuste, praktische Metalltische für den Einsatz in Cafés, Innenhöfen oder auf der Terrasse. Wetterbeständig, rostfrei und pflegeleicht.



- Beschwerter Aluminiumfuß
- Edelstahlplatte
- 72cm Tischhöhe
- Innen-/ Außengebrauch
- Einfache Selbstmontage

Spezifikation

U427 Größe (cm): 72(H) x 60(B) x 60(T). Gewicht 7,1kg.
CG834 Größe (cm): 72(H) x 70(B) x 70(T). Gewicht 13,6kg.

Art.-Nr.	Beschreibung
U427	60cm
CG834	70cm

Bolero Bistrotisch klappbare Edelstahlplatte



- Beschwerter Aluminiumfuß
- Edelstahlplatte
- 72cm Tischhöhe
- Innen-/ Außengebrauch
- Tische können aneinander gelehnt werden, wenn Tischplatte geklappt wird.



Klappbare Tischplatte für einfache Lagerung.

Spezifikation

U423 Größe (cm): 72(H) x 60(Ø). Gewicht: 7,1kg.
CG838 Größe (cm): 72(H) x 60(B) x 60(T). Gewicht 7,5kg.

Art.-Nr. Beschreibung

U423 Rund 60cm
CG838 Quadratisch 60cm

Bolero Edelstahltisch

Robust, stabil und extra sicher durch runde Ecken. Ideal für drinnen und draußen.



- Aluminiumfuß
- Edelstahlplatte mit Aluminiumrand
- 72cm Tischhöhe
- Einfache Selbstmontage

Art.-Nr. Beschreibung
U432 120 x 60cm

Spezifikation

U432 Größe (cm): 72(H) x 120(B) x 60(T). Gewicht 14,7kg.

Bolero Bistrotisch mit Eschenholzplatte

- Aluminiumfuß
- Eschenholzplatte mit Aluminiumrand
- 72cm Tischhöhe
- Innen- und Außengebrauch
- Einfache Selbstmontage



Spezifikation

U430 Größe (cm): 72(H) x 60(B) x 60(T). Gewicht 8,5kg.
CG835 Größe (cm): 72(H) x 70(B) x 70(T). Gewicht 13,2kg.
U428 600mm Größe (cm): 72(H) x 60(Ø). Gewicht: 7,2kg.
U429 800mm Größe (cm): 72(H) x 80(Ø). Gewicht: 8,2kg.
U424 Größe (cm): 72(H) x 60(Ø). Gewicht: 7,2kg.
GK991 Größe (cm): 73(H) x 60(B) x 60(T). Gewicht: 7kg.

Art.-Nr. Beschreibung

U430 Quadratisch 60cm
CG835 Quadratisch 70cm
U428 Rund 60cm
U429 Rund 80cm
U424 Rund 60cm klappbar
GK991 Quadratisch 60cm klappbar



Klappbare Tischplatte für einfache Lagerung.

X Cross klappbarer Outdoor-Tisch und Stehtisch

Ideal zum Kombinieren mit einem Barhocker.

- HPL-Platte
- Aluminiumrahmen



NEU

Art.-Nr. Beschreibung

FT979 Tisch 70 x 70 cm
FT978 Stehtisch 70 x 70 cm

Bolero Stehtisch

Stehtisch aus Aluminium und Eschenholz für Innen- und Außengebrauch. Der Tisch ist bereits vorbehandelt, jedoch sollte er regelmäßig sowie vor dem ersten Gebrauch geölt werden.

- Erschwerter Aluminiumfuß
- Eschenholzplatte mit Aluminiumrand
- Geeignet für Innen- & Außengebrauch
- Einfache Selbstmontage



Art.-Nr. Beschreibung VE
GR332 Aluminium und Eschenholz 1
DL476 Teaköl 1L



Bolero Stahl-/Holzimitation Bank

Attraktive, langlebige Bänke aus Polywood und Stahl mit Holzfaseroptik. Ideal für den Innen- und Außenbereich. Pflegeleicht und langlebig.



NEU

- Einfach zu montieren
- Geeignet für den Innen- und Außenbereich
- Verstellbare Füße

Art.-Nr. Beschreibung

FT954 Helles Holz | 76(B)x120(L)mm
FT955 Dunkles Holz | 76(B)x120(L)mm



TISCHSERVICE

RESTAURANT, BAR & HOTEL

MÖBEL

EINWEGARTIKEL & REINIGUNG

KLEIDUNG & ARBEITSSCHUHE

KÜCHE

KÜCHENMÖBEL & TRANSPORT

GERÄTE

KÜHLEN & GEFRIEREN

MÖBEL / AUSSENBEREICH

Bolero Stahl-/Akazienholzstühle

Robuste, aber dennoch elegante, vorbehandelte Holzstühle. Strapazierfähig und ideal für den Innen- und Außenbereich. Der Stuhl ist bereits vorbehandelt, jedoch sollte er regelmäßig sowie vor dem ersten Gebrauch geölt werden.



- Stapelbar
- Solide Holz- und Stahlkonstruktion
- Fußstopper
- Sitzhöhe: 45cm



Spezifikation

DS150 Größe (cm): 86(H) x 45(B) x 53(T). Gewicht: 5,5kg.

DS151 Größe (cm): 86(H) x 55(B) x 53(T). Gewicht: 7kg.

Art.-Nr. Beschreibung

DS150 Stühle ohne Armlehnen

DS151 Stühle mit Armlehnen

DL476 Teaköl 1L

Bolero Stahl & Akazienholztisch und -bänke

Geben Sie Ihrem Innen- und Außenbereich mehr Charme mit diesem attraktiven Mobiliar im industriellen Look. Hergestellt aus solidem Stahl und geöltem Akazienholz. Das Holz ist bereits vorbehandelt jedoch sollte es regelmäßig und vor Gebrauch geölt werden.



- Geeignet für den Innen- und Außengebrauch
- Einfach zu montieren
- Verstellbare Füße



Spezifikation

DS157 Größe (cm): 74(H) x 180(B) x 90(T). Gewicht: 27,5kg.

DS158 Größe (cm): 45(H) x 160(B) x 38(T). Gewicht: 11,7kg.

Art.-Nr. Beschreibung

DS157 Tisch

DS158 Bänke (2 Stück)

Enviro Bänke für draußen

Wartungsfrei.



NEU



Spezifikation

CK814 Größe (mm): 430 (H) x 330 (B) x 1050 (T). Gewicht: 6,7 kg.

Art.-Nr. Beschreibung

CK814 Bank für CK811 & CK812

Bolero Stahl & Akazienholztische und -bänke

Mit dieser robusten Kollektion können Sie Ihren Innen- und Außenbereich neu gestalten. Hergestellt aus Stahl und geöltem Holz. Das Holz ist bereits vorbehandelt jedoch sollte es regelmäßig und vor Gebrauch geölt werden.



- Einfach zu montieren
- Mit Schirmloch
- Geeignet für den Innen- und Außengebrauch
- Fußstopper

Spezifikation

DS152 Größe (cm): 74(H) x 80(B) x 80(T). Gewicht: 13,5kg.

DS153 Größe (cm): 74(H) x 120(B) x 80(T). Gewicht: 17,5kg.

DS154 Größe (cm): 45(H) x 100(B) x 35(T). Gewicht: 9,5kg.

Art.-Nr. Beschreibung VE

DS152 Quadratisch 80cm 1

DS153 Rechteckiger Tisch 120 x 80cm 1

DS154 Bänke 100 x 35cm 2

DL476 Teaköl 1L

Bolero Stahl & Akazienholztisch und -hocker

Elegantes vorbehandeltes Mobiliar aus Stahl und Holz für den Innen- und Außengebrauch. Der Tisch verfügt über ein Schirmloch. Das Holz ist bereits vorbehandelt jedoch sollte es regelmäßig und vor Gebrauch geölt werden.



- Einfach zu montieren
- Tisch mit Schirmloch
- Fußstopper

Spezifikation

DS155 Größe (cm): 100(H) x 60(B) x 60(T). Gewicht: 13,5kg.

DS156 Größe (cm): 75(H) x 35(B) x 35(T). Gewicht: 7,3kg.

Art.-Nr. Beschreibung

DS155 Bartisch

DS156 Barstühle (2 Stück)

DL476 Teaköl 1L

Terrassenschirm 6, 8 oder 16 Paneele

Multifunktionaler Bildschirm mit Stahlrahmen und Plexiglasscheiben. Mehrere Bildschirme können miteinander verbunden werden. Gebremste Räder.

NEU



Art.-Nr. Beschreibung

FT983 6 Paneele

FT985 8 Paneele

FT984 16 Paneele

Bolero Stapelbare Rattanstühle

Attraktiver und einfach zu reinigender Stuhl im Rattanstil mit hoher Rückenlehne für einen unverwechselbaren Look und praktischen Komfort. Diese Stühle sind wasserbeständig und somit ideal für Terrassen von Cafés, Bistros, Restaurants und Bars sowie Freiluftveranstaltungen.

- Aluminiumgestell
- Kunststoffrattan
- Stärke und Stabilität entsprechen Branchenstandards
- 45cm Sitzhöhe
- Innen-/Außengebrauch
- Stapelbar bis zu 12 hoch



Spezifikation

CF159 CF159 Größe (cm): 86(H) x 50(B) x 60(T). Gewicht 5,5kg

Art.-Nr.	Beschreibung	VE
CF159	Anthrazit	4

Bolero Faltpbarer Biergartenstisch & Bänke

Faltbare Biergartenmöbel, perfekt für (Bier-)Partys, aber auch auf Ihrer Terrasse, bei Festivals oder bei einem Gartengrillfest. Lässt sich leicht ausklappen, um die Sitzkapazität im Freien schnell zu erweitern, und zum Verstauen wieder einklappen.



Art.-Nr. Beschreibung

FN990	Bank 220x25cm
FN991	Tische 220x50cm

Eurom Terrassenheizungen

Wählen Sie Ihren idealen Eurom Terrassenheizer aus einer ständermontierten Option, Standardheizkörpern und Modellen mit Fernbedienung.



Art.-Nr. Beschreibung

FN199	14m2 Fernbedienung
FN198	20m2 Fernbedienung
FN197	16m2 Fernbedienung
FN196	10m2 Fernbedienung

Bolero Stuhl aus Kunststoffrattan

Attraktiver und einfach zu reinigender Stuhl im Rattanstil mit hoher Rückenlehne für einen unverwechselbaren Look und praktischem Komfort. Diese Stühle sind wasserbeständig, ideal für Mahlzeiten im Freien in Straßencafés, Bistros, Restaurants und Bars.

- Rohrgestell aus Aluminium
- Kunststoffrattan
- 45cm Sitzhöhe
- Innen-/ Außengebrauch
- Stapelbar bis zu 12 hoch



Spezifikation

DL477 DL477 Größe (cm): 85,5(H) x 56(B) x 60(T). Gewicht 4,84kg.

Art.-Nr.	Beschreibung	VE
DL477	Anthrazit mit Armlehnen	4

Bolero Stapelbare Rattanstühle

Stilvolle, komfortable und moderne schwarze Rattanstühle aus Kunststoff. Einfach zu reinigen.

- Rostbeständiges Aluminiumgestell
- Rücken- & Armlehne aus PE-Rattan
- 45cm Sitzhöhe
- Norm (EN15373 TL2)
- Innen- & Außengebrauch
- Stapelbar für einfache Lagerung



Spezifikation

CG223 Sitzhöhe: 45cm. Größe (cm): 78(H) x 55(B) x 60(T). Gewicht: 4,3kg.

Art.-Nr.	Beschreibung	VE
CG223	Anthrazit	4

Herschel Terrassenheizung

Herschel hat sich dank seines riesigen Sortiments und innovativen Produktdesigns schnell zum Marktführer bei Infrarotstrahlern entwickelt. Herschel Terrassenheizer kombinieren moderne Technologie mit klassischem Design für eine effektive Außenheizung. Inklusive Befestigungsmaterial.



Art.-Nr. Beschreibung

FN836	Fernbedienung 250(H) x 500(Ø)mm
--------------	-----------------------------------

Eurom Terrassenheizungen

Wählen Sie Ihren idealen Eurom Terrassenheizer aus einer sonnenschirmmontierten Option, Standardheizkörpern und Modellen mit Fernbedienung.



NEU

Art.-Nr. Beschreibung

CH703	1500W
--------------	-------

MÖBEL / AUSSENBEREICH

Sorara Lyon Sonnenschirme

Schützen Sie Ihre Gäste vor der Sonne und bieten Sie ihnen den Komfort des Schattens mit diesen wunderschönen Sonnenschirmen von Sorara. Die Sonnenschirme lassen sich mit der Kurbel leicht öffnen und schließen.



- Eine stilvolle Ergänzung für Ihre Außenbereiche
- Aluminiummast und starke Stahlrippen
- 180g/m² Polyestergewebe schützt vor starkem Regen und direkter Sonneneinstrahlung
- Einfach zu bedienen mit glattem Drehgriff
- Mit unsichtbarem Kippssystem
- Leichtes Modell ist einfach zu bewegen und zu verstauen
- Mit Schutzkappen an den Enden

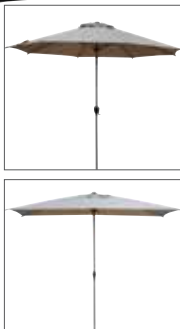

Art.-Nr.	Beschreibung
FS697	Farbe: Sand Größe: 3(Ø)m
FS698	Farbe: Grau Größe: 3(Ø)m
FS699	Farbe: Sand Größe: 2 x 3m

Bolero Sonnenschirmständer

15kg Sonnenschirmständer für Cheltenham Sonnenschirme.



- Gummiring schützt Ihre Böden
- Strapazierfähige Konstruktion
- Verstellbar

NEU



Art.-Nr.	Beschreibung
FN958	Grau 2,5m
FN957	Blau 2,5m
FN956	Schwarz 2,5m

Eden Parasols

Quadratische Sonnenschirme aus 250 g/m² Polyester für hervorragenden Schutz vor Sonne und Regen.



NEUE FARBEN

Art.-Nr.	Beschreibung
FP055	2,5m Blau
FP056	Schwarz 2,5 x 2,5m
FP054	2,5m Grün

Bolero Sonnenschirme

Spendet Schatten und Schutz für Ihre Gäste in Biergärten, auf Terrassen, Innenhöfen und bei allgemeiner Verwendung im Freien. Leicht zu öffnen und zu schließen. Schwergewichtiger Sonnenschirmständer (separat erhältlich) für Stabilität.



NEUE FARBE

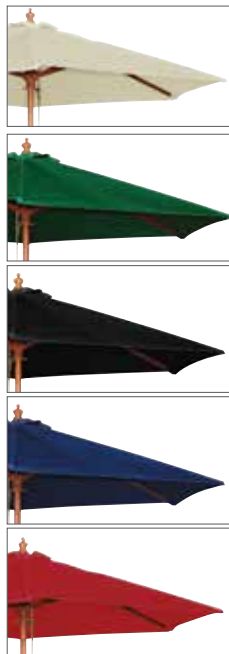

- 3,8cm Holzstange mit 6 Rippen
- UV- & wasserfestes Material
- Flaschenzugsystem

Runde Sonnenschirme

Art.-Nr.	Beschreibung
CB513	Creme 2,5(Ø)m
CB516	Creme 3(Ø)m
CB512	Grün 2,5(Ø)m
CB515	Grün 3(Ø)m
CB514	Schwarz 2,5(Ø)m
CB517	Schwarz 3(Ø)m
GG496	Dunkelblau 2,5(Ø)m
GG497	Dunkelblau 3(Ø)m
GL304	Rot 2,5(Ø)m
FS159	Grau Rund 3m
GL305	Rot 3(Ø)m

Quadratische Sonnenschirme

Art.-Nr.	Beschreibung
GH988	Creme 2,5(B) x 2,5(T)m
GH989	Grün 2,5(B) x 2,5(T)m
GH990	Schwarz 2,5(B) x 2,5(T)m
GH991	Dunkelblau 2,5(B) x 2,5(T)m
GL306	Rot 2,5(B) x 2,5(T)m
FS232	Grau Quadratisch 2,5m

Bolero Sonnenschirmständer

Schwarze Farbe für eine unauffällige Unterstützung der meisten Sonnenschirme.



NEU

- Stellschraube passend für Pfosten bis zu 58mm
- Gummifüße verhindern Bodenbeschädigung

Art.-Nr.	Beschreibung
FS231	Schwarz Mit Sand oder Wasser befüllen 20L
FS158	Schwarzer Beton mit 48/38 mm Adapter

Rowlinson Garden Products Picknick-Bank

Diese robuste und bequeme klassische Picknickbank kann gestrichen oder gebeizt werden und passt so zu jedem Sitzbereich im Freien.

- Tisch & Bänke vormontiert

NEU



Art.-Nr. Beschreibung
CG095 6-Sitzer

Rowlinson Garden Products Quadratischer Picknicktisch mit 8 Sitzplätzen

Der quadratische Picknicktisch kann gestrichen oder gebeizt werden, um den Sitzbereich im Freien an jedem Ort anzupassen.

NEU



Spezifikation
CG096 Sitzhöhe: 430 mm. Größe (mm): 750 (H) x 1980 (B) x 1980 (T). Lamellen: 90 x 40 mm. Gewicht: 80 kg.

Art.-Nr. Beschreibung
CG096 8-Sitzer

Rowlinson Garden Products Weichholz 3-Sitzer Gartenbank

Attraktive und bequeme Weichholzbank, geeignet für den gewerblichen und privaten Gebrauch.

NEU



- Sitzt bis zu 3 Personen



Spezifikation
CG093 Sitzhöhe: 430 mm. Armlehnenhöhe: 660 mm. Größe (mm): 950 (H) x 670 (B) x 1500 (T). Lamellen: 65 x 20 mm. Gewicht: 32 kg.

Art.-Nr. Beschreibung
CG093 3-Sitzer

Bolero Picknick-Bänke mit Stahlrahmen

Eine starke und robuste Konstruktion. Der verzinkte Stahlrahmen ist mit einer seidenmatten Beschichtung versehen, die extrem widerstandsfähig ist. Die Sitzflächen und die Platte sind aus hochwertigem, nachhaltig zertifiziertem FSC-Holz gefertigt. Löcher für eine sichere Bodenbefestigung.

- Sitzhöhe 460 mm
- Dicke der Tischplatte 38 mm
- Einfache Selbstmontage

NEU



Spezifikation
DM991 725 (H) x 1400 (B) x 1500 (T) mm; 76 Kilo; Holz

Art.-Nr. Beschreibung
DM991 6 Sitze

Rowlinson Garden Products Runder Picknicktisch mit 8 Sitzplätzen

Die runde Gartenbank kann gestrichen oder gebeizt werden und passt so zu jedem Sitzbereich im Freien.

NEU



Spezifikation
CG097 Sitzhöhe: 450 mm. Größe (mm): 720 (H) x 1200/2000 (Ø). Lamellen: 300 x 30 mm. Gewicht: 62 kg.

Art.-Nr. Beschreibung
CG097 8-Sitzer

Resol Liegestühle

Einfaches und weißes Design mit fünf einstellbaren Liegepositionen. Hinterräder für das einfache Bewegen und stapelbar bis zu 10 hoch für kompakte Lagerung. Ideal für Schwimmbäder in Hotels. Zugehöriger Tisch erhältlich. Einfach zu montieren.

- Robuster Polypropylenrahmen
- Komplett montiert
- 188cm lang
- Stapelbar
- Passender Tisch erhältlich

NEU



Spezifikation
CG209 Größe (cm): 47(H) x 188(B) L1880 x B630 x H470mm x 63(T). Gewicht 10,25kg.

Art.-Nr. Beschreibung VE
CG209 Liegestuhl aus Polypropylen 2

TISCHSERVICE

RESTAURANT, BAR & HOTEL

MÖBEL

EINWEGARTIKEL & REINIGUNG

KLEIDUNG & ARBEITSSCHUHE

KÜCHE

KÜCHENMÖBEL & TRANSPORT

GERÄTE

KÜHLEN & GEFRIEREN

Gepolsterte Holzmöbel

BOLERO

Stilvolle und moderne Möbel entworfen um ein Stück Klasse an Hoteleingangsbereichen, Bars, Restaurants und Lokalen hinzuzufügen. Hergestellt aus langlebigen und hochwertigen Materialien und somit für den intensiven Gebrauch geeignet.

- Nur Innengebrauch
- Komplett montiert
- Robuster Birkenholzrahmen

Bolero Polsterstühle



Stilvolle, einfache Stühle mit moderner Stoffpolsterung perfekt für Hotels, Restaurants und die meisten Essbereichen. Neutrale Farbe um zu jeder vorhandenen Inneneinrichtung zu passen.

- Nur für Innengebrauch
- Komplett montiert
- Rahmen aus Birkenholz
- Sitzhöhe 48cm
- Entspricht EN7176 - 5

Art.-Nr.	Beschreibung	VE	Spezifikation
GK999	Beige	2	GK999 Größe (cm): 94,5(H) x 41(B) x 53(T). Gewicht: 5,1kg.

Bolero Kunstlederstuhl mit runder Rückenlehne



Luxuriöser und stilvoller Stuhl mit rundem Rücken für gute Ausstrahlung. Perfekt für Hotels und Restaurants.



Art.-Nr.	Beschreibung	VE	Spezifikation
GF956	Dunkelbraun	2	GF956 Größe (cm): 101,5(H) x 41(B) x 51(T). Gewicht 7,25kg.

Bolero Kunstleder Barhocker



Luxuriöser und stilvoller Hocker. Perfekt für Hotels, Restaurants und andere Essbereiche.



Spezifikation
Größe (cm): 76(H) x 41(B) x 41(T). Gewicht: 6kg. Sitzhöhe: 76cm.

Art.-Nr.	Beschreibung	VE
1 GG648	Barhocker schwarz	2
2 GG649	Barhocker dunkelbraun	2

Bolero Kunstleder Hocker niedrig



Luxuriöser und stilvoller Hocker. Perfekt für Hotels, Restaurants und andere Essbereiche.

- Nur für Innengebrauch
- Komplett montiert
- Rahmen aus Birkenholz
- Entspricht EN7176



Spezifikation
Größe (cm): 103(H) x 44(B) x 44(T). Gewicht: 6,5kg. Sitzhöhe: 76cm.

Art.-Nr.	Beschreibung	VE
3 GG651	Barhocker mit Rückenlehne schwarz	1
4 GG652	Barhocker mit Rückenlehne dunkelbraun	1

Bolero Kunstledersessel



Stilvoller und moderner Kunstledersessel geeignet für verschiedene Gastronomieeinrichtungen.

Spezifikation
Größe (cm): 82(H) x 63(B) x 65(T). Gewicht 11kg.
Armlehnenhöhe 69cm. Sitzhöhe 49,5cm.

Art.-Nr.	Beschreibung
CE593	Dunkelbraun

Bolero Robuste Kunstlederstühle



Klassische Stühle mit tiefem Sitz, geeignet für Hotels und Restaurants. Nur für den Innenbereich und sind komplett montiert.

Spezifikation
Größe (cm): 86(H) x 42,5(B) x 45(T).
Gewicht 6,45kg.

Art.-Nr.	Beschreibung	VE
GF957	Dunkelbraun	2

Bolero Bankettstühle

Die Bankettstühle verleihen jeder formellen Veranstaltung Eleganz und Raffinesse.

- Elegante, dekorative Rückenlehne
- Vollständig zusammengebaut
- Feuerbeständiger Stoff und Schaumstoff

NEU



Art.-Nr.	Beschreibung	VE
DY695	Burgunderrot	4

Bolero Stapelbare Bankettstühle

Moderne Bankettstühle für Festlichkeiten oder Kongresse. Die neutrale graue Stuhlbekleidung mit einem schwarzen Rahmen passt zu jedem Dekor.

- Nur für den Innenbereich
- Starker Stahlrahmen
- Sitzhöhe: 45cm
- 5cm Sitzkissen
- Stapelbar bis zu 12 hoch



Spezifikation
DA602 Sitzhöhe: 45cm. Größe (cm): 89,5(H) x 45(B) x 54(T). Gewicht: 5,6kg.

Art.-Nr.	Beschreibung	VE
DA602	Grau	4

Bolero Bankettstühle

Moderner, stilvoller Stuhl für Banketts, Konferenzen oder Restaurantgebrauch. Öffnung in der Rückenlehne zum einfachen Bewegen und mit einem extra stabilem Rand.



Spezifikation
CE142 Größe (cm): 90(H) x 43(B) x 53(T). Größe Gestell (mm): 19(B) x 1,2(dick). Gewicht pro Stück 5,2kg.

Art.-Nr.	Beschreibung	VE
CE142	Schwarz	4

Bolero Transportwagen für Bankettstühle

Ein praktischer Transportwagen aus Stahl zum sicheren Transport von Bankettstühlen. Verschiebt Stapel von bis zu 10 Stühlen. Gummiräder mit internem Kunststoffteil (Radgröße: 120(Ø) x 30(B)mm).



Spezifikation
CE139 Größe (mm): 1030(H) x 490(B) x 540(T). Gewicht: 5kg.

Art.-Nr.	Beschreibung
CE139	Schwarz

Bolero Bankettstühle

Stilvolle, komfortable Stapelstühle. Einfacher Transport durch Griff in der Rückenlehne. Extra stabile Konstruktion und verbindbar. Verbindungsstücke sind separat erhältlich.



Spezifikation
Einfarbig Größe (cm): 89,5(H) x 44(B) x 45(T). Gewicht 6kg.

Art.-Nr.	Beschreibung	VE
DL015	Blau	4

Bolero Bankettstühle mit runder Rückenlehne

Leichte, elegante und bequeme Stühle mit einer Öffnung in der Rückenlehne zum einfachen Positionieren und Seitenschiene für extra Festigkeit.

- Goldfarbiges Aluminiumgestell
- Feuerbeständiger Stoff & Polsterung EN15373
- 46cm Sitzhöhe
- Stapelbar bis zu 12 hoch



Spezifikation
Gemusterter Stoff Größe (cm): 94(H) x 44(B) x 47(T). Rahmen (mm): 25(B) x 1,8(T) Gewicht: je 5,5kg.

Art.-Nr.	Beschreibung	VE
U525	Gemusterter Stoff in Rot	4
U526	Gemusterter Stoff in Blau	4



TISCHSERVICE

RESTAURANT, BAR & HOTEL

MÖBEL

EINWEGARTIKEL & REINIGUNG

KLEIDUNG & ARBEITSSCHUHE

KÜCHE

KÜCHENMÖBEL & TRANSPORT

GERÄTE

KÜHLEN & GEFRIEREN

MÖBEL / INNENBEREICH

Bolero Kunstlederstühle

Stilvolle Stühle aus Kunstleder, ideal für Hotels und Restaurants. Nur für Innengebrauch.

- Komplett montiert
- Nur für den Innengebrauch
- Sitzhöhe: 51cm
- PU Bekleidung
- Rahmen massives Birkenholz



Art.-Nr.	Beschreibung	VE
1 GF955	Dunkelbraun	2
2 GF954	Schwarz	2
3 GH444	Creme	2
4 GH443	Rot	2
5 GR368	Antik Hellbraun	2
6 GR369	Antik Braun	2

Spezifikation
Größe (cm): 94(H)x 40,5(B)x 50(T), Gewicht 6,1kg, Sitzhöhe: 51cm.

Bolero Kunstleder Esstühle

Kunstleder Esstuhl im antiken Design, ideal um einen Vintage Look in Hotels, Restaurants oder Speiseräumen zu kreieren.

- Birkenholzrahmen
- PU-Polster
- Nur für den Innenbereich geeignet
- Sitzhöhe: 51cm
- Komplett montiert geliefert
- Entspricht EN7176 Version 5



Spezifikation
Größe (cm): 86(H)x 46(B)x 57,5(T), Gewicht 5kg.

Art.-Nr.	Beschreibung	VE
GR367	Naturbeige	2

Bolero Stapelstühle

Ergonomische, minimalistische Sitzgelegenheiten mit Sitz und Rückenlehne aus Buchenfurnier, perfekt für viele verschiedene Dekorationen und Inneneinrichtungen. Ideal für Cafés, Restaurants und Bistros. Einfache Selbstmontage.



- Buchenfurnier
- Verchromte Stuhlbeine
- Nur für den Innenbereich
- Sitzhöhe: 46cm
- Stapelbar bis zu 5 hoch
- Entspricht der DIN EN 16139:2013 Teil 1

Art.-Nr.	Beschreibung	VE
GR344	Zebrano	4
GR345	Schwarz	4

Spezifikation
Größe (cm): 85,5(H) x 50,5(B) x 52(T), Gewicht: 5kg.

Bolero Arlo Polypropylen Stühle

Moderne Stühle in italienischem Design, die jedem Sitzbereich Stil verleihen. Kombinieren Sie verschiedene Farben, um noch mehr Eindruck zu erzeugen. Stabile und langlebige Kunststoff-Stühle.

- Nur für den Innengebrauch
- Einfach zu reinigen
- Einfach zu montieren
- Stuhlfüße verkratzen den Boden nicht



Spezifikation
Größe (cm): 83(H) x 46(B) x 54(T), Sitzhöhe: 45cm, Gewicht: 4,6kg.

Art.-Nr.	Beschreibung	VE
DM840	Weiß	2
DM841	Grau	2
DM842	Kaffee	2
FB815	Dunkelgrau	2
FB819	Grün-blau	2

NEUE FARBEN



Bolero Arlo-Tische

Setzen Sie mit dem Tisch Arlo ein Zeichen. Ein strahlend weißer Tisch mit industriell gestalteten Tischbeinen und Rahmen.

- Für die Verwendung in Innenräumen
- Leicht zu reinigen
- Selbstmontage
- Nicht stapelbar

NEU



Art.-Nr.	Beschreibung
DB218	798(Ø)mm

Bolero Holzstuhl mit gekreuzter Rückenlehne



Holzstühle im Vintagestyle. Ideal für Restaurants, Cafés und Bistros. Blickfänger ist die gekreuzte Rückenlehne. Stühle in Vintage schwarz und antik blau aus Birkenholz, andere aus Eichenholz.

- Komplett montiert
- Nur für Innengebrauch

Spezifikation
Größe (cm): 89(H) x 49,5(B) x 55(T).
Sitzhöhe: 47cm. Gewicht: 4kg.

Art.-Nr.	Beschreibung	VE
1 GG654	Vintage schwarz	2
2 GG655	Antik blau	2
3 GG656	Natur	2
4 GG658	Walnuss	2
5 DR306	Ecrú	2



Bolero Holzstuhl mit gekreuzter Rückenlehne



Spezifikation
Größe (cm): 110(H) x 45(B) x 47(T). Sitzhöhe: 76cm.
Gewicht 6,5kg.

Art.-Nr.	Beschreibung	VE
GG657	Natur - hohes Modell	1

Bolero Vintage-Stühle aus Metall und Polyurethan



Robuste Stühle mit Stahlrahmen und gepolsterter Sitzfläche, die dem täglichen Gebrauch in geschäftigen Gastronomiebetrieben standhalten.

Specifications
DR300 Abmessungen (mm): 855(H) x 428(B) x 540(D). Zithoogte: 470mm. Gewicht: 6,5kg.

Art.-Nr.	Beschreibung	VE
DR300	Vintage Wüste	4

Bolero Cantina Stühle

Die stabilen, praktischen und stylischen Stühle aus der Cantina Serie von Bolero sind die erste Wahl vieler Gastronomieprofis. Leicht zu reinigen, mit nicht abfärbenden Füßen und kompakter Aufbewahrung durch stapelbares Design.



Spezifikation
FB942 Größe (cm): 83(H) x 48(B) x 58(T). Gewicht: 4,8kg.
FB946 Größe (cm): 83(H) x 48(B) x 58(T). Gewicht: 4,8kg.

Art.-Nr.	Beschreibung	VE
FB942	Metallic-Grau	4
FB946	Stahl	4

Gopak Enviro Esstische für den Innenbereich

Bei der Herstellung von Enviro Esstischen wird anstelle von Schweißverbindungen eine umweltfreundliche Presstechnik verwendet, wodurch ein starker, stabiler Tisch entsteht. Perfekt für Essbereiche im Innenbereich. Leicht zu reinigen und zu pflegen.



Art.-Nr.	Beschreibung
1 GE962	71x180x75cm
2 GE964	710(H) x 750(B) x 750(T)mm
3 GE965	710(H) x 900(Ø)mm
4 GE966	71x140x75cm

Gopak Klappbare Tische und Bänke

Vieleisig einsetzbare Tische und Bänke für Kantinen und Schulhallen. Aluminiumkonstruktion mit abwischbarer, laminiertes Platte. Nur für den Innenbereich geeignet.



NEU

Leicht und einfach zu transportieren

Art.-Nr.	Beschreibung
DM600	Tisch in Buchenoptik 698 (H) x 1830 (B) x 685 (T) mm

MÖBEL / INNENBEREICH

Fameg Bentwood Hochhocker

Der Bentwood Bistro Hochhocker verleiht Ihrer Inneneinrichtung garantiert einen besonderen Charakter. Mit dem Bentwood Bistro Hochhocker fühlen Sie sich beim Essen wie zu Hause.

- Stilvolles, langlebiges Bugholz-Design
- Geeignet für den Innenbereich
- Komplett montiert geliefert
- Sitzhöhe 750 mm
- Nussbaum-Effekt-Finish
- Vintage Buchenholz-Optik



Art.-Nr.	Beschreibung	VE
CW012	Hocker Walnuss-Finish	1

Fameg Bistrostühle aus Bugholz

Dezent geschwungene Stuhlbeine, eine abgerundete Sitzfläche und offene Rückenlehne. Perfekt für traditionelle Cafés und Restaurants.



Spezifikation
CF139 Sitzhöhe: 46cm. Größe (cm): 89(H) x 43,5(B) x 51(T).
 Gewicht: 3,2kg.

Art.-Nr.	Beschreibung	VE
CF139	Nussbaum Stuhl	2

Bolero Scandi Beistellstühle

Moderne Beistellstühle, die zu jedem Einrichtungsstil passen. Sitzpolster und Rückenlehnenauflagen aus Holz, kombiniert mit Edelstahl für ein industrielles Design.

- Sitzhöhe 76cm
- Für den Innenbereich geeignet
- Nicht-abfärbende Füße
- Rustikales, industrielles Design



Art.-Nr.	Beschreibung	VE
FB873	Barhocker Schwarz	2

Bolero Stühle aus Bugholz

Bequeme Stühle mit Bugholzrücken (gebogenes Holz). Ideal für traditionell eingerichtete Gastronomiebetriebe.

- Rahmen aus Buche
- Furnierter Sitz
- Für die Verwendung in Innenräumen
- Komplett montiert geliefert



Spezifikation
CF143 Sitzhöhe 460 mm. Abmessungen (mm): 790(H) x 465(B) x 460(T). Gewicht 4 kg.

Art.-Nr.	Beschreibung	VE
CF143	Walnuss	2

Fameg Pub-Hocker aus Bugholz

Barhocker, ideal für den Einsatz in Pubs.

- Bugholz
- Verwendung im Innenbereich
- Geprägter Furniersitz
- Vollständig montiert geliefert
- Sitzhöhe 750mm



Art.-Nr.	Beschreibung	VE
DL463	Hoher Pub-Hocker	1

Bolero Chiswick-Stühle

Verleihen Sie Ihren Essbereichen eine klassische Eleganz. Mit Rückenlehne mit Knöpfen oder schlicht.

- Vollständig zusammengebaut
- Leicht zu reinigen
- Strapazierfähiges Material für den gewerblichen Einsatz
- Gewebe in Objektqualität
- Vollständig gepolsterter Esszimmerstuhl



Art.-Nr.	Beschreibung	VE
DT696	Massivholz Grau Hartholzrahmen in Eiche-antik-Optik	2
DT697	Massiv Blau Hartholzrahmen in antiker Eichenoptik	2

Bolero Polsterstühle

Stilvolle, einfache Stühle mit moderner Stoffpolsterung perfekt für Hotels, Restaurants und die meisten Essbereiche. Neutrale Farbe um zu jeder vorhandenen Inneneinrichtung zu passen.

- Nur für Innengebrauch
- Komplett montiert
- Rahmen aus Birkenholz
- Sitzhöhe 48cm
- Entspricht EN7176 - 5



Art.-Nr.	Beschreibung	VE
FX071	Grau	2
FX070	Hartholz Dunkelgrün	2

MIX & MATCH

MIX & MATCH

MIX & MATCH

Wählen Sie aus unserer stilvollen Kollektion von Tischplatten, in einer Reihe von Farben, Formen und Größen. Diese können einfach mit unseren Tischfüßen gemixt und abgestimmt werden um so das gewünschte Aussehen zu erhalten.

Schritt 1 - Wählen Sie Ihre Tischplatte

Wählen Sie Ihre Tischplatte, Form und Maße aus unserem gesamten Tischplatten-Sortiment auf den Seiten 145-149. Tischplatten erhältlich für den Innen- und Außenbereich.

Schritt 2 - Farbauswahl

Wählen Sie die Farbe Ihrer Tischplatte.

Schritt 3 – Auswahl des Tischfußes

Wählen Sie Ihren passenden Tischfuß. Erhältlich in verschiedenen Farben, Höhen und Designs. Das gesamte Tischfüße-Sortiment finden Sie auf den Seiten 148-149.

Schritt 4 - Montage

Wenn Sie Ihre Lieferung erhalten haben:

- Alle Teile auspacken
- Legen Sie die Tischplatte mit der Unterseite nach oben auf den Boden
- Platzieren Sie den Tischfuß mit der Unterseite nach oben auf der Platte
- Drehen Sie die mitgelieferten Schrauben durch den Tischfuß in die Platte um beides zu befestigen

(Montage des Tischfußes anhand der mitgelieferten Anleitung)



Eine große Auswahl an Stilen, Farben und Abmessungen. Nur für den Außengebrauch geeignet. Wetter-, hitze- und UV-beständig sowie feuerfest bis zu 180°C. Die Platten werden mit einer Vorspannung hergestellt. Durch diese Spannung sind die Platten zu Beginn etwas gebogen. Dies verschwindet jedoch innerhalb weniger Wochen. Ideal zu kombinieren mit den Bolero-Tischfüßen.



Anthrazit

Weiß

Wengé



Atacama Kirschholz

Zypern Metall

Beton

Holz



2 Jahre Garantie



Bruch- und schlagfest



Beständig gegen Zigarettenglut



Hitzebeständig



LFGB zertifiziert



Wetterfest

Classic Line rechteckige Tischplatten



Art.-Nr.	Beschreibung
DR898	Anthrazit 60 x 60cm
DR899	Anthrazit 70 x 70cm
DR900	Anthrazit 80 x 80cm
DR923	Wenge 70 x 70cm
DR930	Atacama Kirschholz 60 x 60cm
DR931	Atacama Kirschholz 70 x 70cm
DR932	Atacama Kirschholz 80 x 80cm
DR938	Zypern Metall 60 x 60cm
DR939	Zypern Metall 70 x 70cm
DR947	Beton 60 x 60cm
DR948	Beton 70 x 70cm
DR955	Holz 60 x 60cm
DR957	Holz 80 x 80cm



Art.-Nr.	Beschreibung
DR902	Anthrazit 120 x 80cm
DR926	Wenge 120 x 80cm
DR933	Atacama Kirschholz 110 x 70cm
DR934	Atacama Kirschholz 120 x 80cm
DR941	Zypern Metall 110 x 70cm
DR950	Beton 110 x 70cm
DR959	Holz 120 x 80cm

Classic Line runde Tischplatten



Art.-Nr.	Beschreibung
DR896	Anthrazit 70(Ø)cm
DR897	Anthrazit 80(Ø)cm
DR912	Weiß 70(Ø)cm
DR927	Atacama Kirschholz 60(Ø)cm
DR928	Atacama Kirschholz 70(Ø)cm
DR929	Atacama Kirschholz 80(Ø)cm
DR944	Beton 60(Ø)cm
DR945	Beton 70(Ø)cm

Topalit Smartline Tischplatten

Eine große Auswahl an Stilen, Farben und Abmessungen in einem schlanken und modernen Look. Nur für den Außengebrauch geeignet. Wetter- und UV-beständig und hitze- und brennbeständig bis zu 180°C. Die Platten werden mit einer Vorspannung hergestellt. Durch diese Spannung sind die Platten zu Beginn etwas gebogen. Dies verschwindet jedoch innerhalb weniger Wochen. Ideal zu kombinieren mit den Bolero-Tischfüßen.

Art.-Nr.	Beschreibung
DR962	Anthrazit 70x70cm
DR977	Wenge 70x70cm
DR987	Zypern Metall 70x70cm
DR992	Beton 70x70cm
DR988	Zypern Metall 80x80cm

Topalit Smartline quadratische Tischplatten



Dunkle Farben nicht über längere Zeit der direkten Sonne aussetzen.

TISCHSERVICE
RESTAURANT, BAR & HOTEL

MÖBEL

EINWEGARTIKEL & REINIGUNG

KLEIDUNG & ARBEITSSCHUHE

KÜCHE

KÜCHENMÖBEL & TRANSPORT

GERÄTE

KÜHLEN & GEFRIEREN

Attraktive, nahtlose und robuste Tischplatten für den Innenbereich.
Eine große Auswahl und Vielseitigkeit.

- Vorgebohrt für die Montage mit all unseren Tischfüßen
- Flach verpackt
- Hitze- und wasserbeständig
- Außenkante 3cm dick
- Hochverdichtete Spanplatte, komplett laminiert
- Nur geeignet für den Innenbereich



Vorgebohrt



Hitzebeständig
180° C



Für Innenräume
geeignet.



Wenge



Weiß



Buche



Dunkelbraun

Bolero Runde Tischplatten



Art.-Nr.	Beschreibung
GG642	60(Ø)cm Buche
GG645	60(Ø)cm weiß

Art.-Nr.	Beschreibung
GL972	80(Ø)cm weiß
GL974	80(Ø)cm dunkelbraun



Bolero Quadratische Tischplatten



Art.-Nr.	Beschreibung
GG634	60cm Buche
GG638	70cm Buche
GG635	60cm dunkelbraun
GG639	70cm dunkelbraun
GG637	60cm weiß
GG641	70cm weiß
HC295	70cm Wenge

Bolero Quadratische Tischplatten



Art.-Nr.	Beschreibung
FW597	Dunkelgraue Aluminium-Tischplatte 700mm
FW598	Hellgraue Aluminium-Tischplatte 700mm
FW599	Schwarze Aluminium Tischplatte 700mm



Bolero Rechteckige Tischplatten



Art.-Nr.	Beschreibung
CW130	Rechteckig 120 x 80cm Buche
CW131	Rechteckig 120 x 80cm Dunkelbraun

MIX & MATCH

MIX & MATCH

MIX & MATCH

Bolero Tischplatten

Diese Tischplatten im Vintage-Stil schaffen eine warme Atmosphäre in jeder Bar oder Restaurant. Der Wabenkern ist mit einer beschichteten Melaminplatte versehen, die vor Kratzern und hohen Temperaturen schützt. Leicht zu reinigen.

- 4,8cm dick
- Vorgebohrte Löcher für einfache Montage mit unseren Tischfüßen
- Hitzebeständig und Wasserabstoßend
- Nur für den Innenbereich geeignet



Vorgebohrt



Hitzebeständig
180°C



Für Innenräume
geeignet.

BOLERO



Vintage
Wood

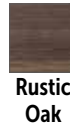

Rustic
Oak



Antique
Natural

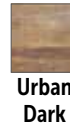

Urban
Dark

Bolero Tischplatten rund - 4,8cm dick



Art.-Nr.	Beschreibung
GG643	60(Ø)cm dunkelbraun
DR822	Rund 60(Ø)cm Urban Dark

Bolero Rechteckige Tischplatten

Charakteristische Tischplatten - perfekt in Kombination mit einem gusseisernen Tischbein. Wabenkern mit beschichteter Melamin-Tischplatte; kratz- und hitzebeständig (bis 180°C).



Art.-Nr.	Beschreibung
DT440	1100 x 700 mm Urbanes Dunkel
DT442	1100 x 700 mm Rustikale Eiche
DT443	1100 x 700 mm Antike Natur

Quadratisch vintage schwarz



NEU

Art.-Nr.	Beschreibung
CY969	Quadratisch 70cm vintage schwarz

Bolero Tischplatten quadratisch - 4,8cm dick



Art.-Nr.	Beschreibung
GR324	Quadratisch 60cm Eiche rustikal
GR330	Quadratisch 70cm Eiche rustikal
GR325	Quadratisch 60cm Antik naturell
GR331	Quadratisch 70cm Antik naturell
DR821	Quadratisch 60cm Urban Dark
DR823	Quadratisch 70cm Urban Dark

Bolero Tischplatten aus Eschenfurnier natur



NEU

Art.-Nr.	Beschreibung
FT292	Rund 600mm, Grau
FT291	Quadratisch 700mm, Grau
FT290	Quadratisch 600mm Grau

Bolero Tischplatten rund - 4,8cm dick



NEU

Art.-Nr.	Beschreibung
FX039	Schwarz Aluminium Tischplatte 580mm
FX038	Hellgraue Aluminium-Tischplatte 580mm
FX037	Dunkelgraue Aluminium-Tischplatte 580mm

TISCHSERVICE

RESTAURANT, BAR
& HOTEL

MÖBEL

EINWEGARTIKEL
& REINIGUNG

KLEIDUNG
& ARBEITSSCHUHE

KÜCHE

KÜCHENMÖBEL
& TRANSPORT

GERÄTE

KÜHLEN & GEFRIEREN

Bolero Edelstahl-, Aluminium- & Chrom-Tischfüße



Aluminium-Tischfuß

Zum Gebrauch mit 60cm Tischplatten.



Spezifikation
DN641 Größe (cm): 68(H). Tischfuß: 65(H) x 65(B). Gewicht 7,10kg

Art.-Nr.	Beschreibung
DN641	68(H)cm

Klappbarer Aluminium-Tischfuß

Zum Gebrauch mit 60cm Tischplatten.

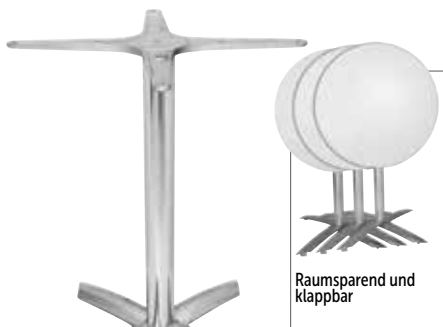

Raumsparend und klappbar

Spezifikation
GF962 Größe (cm): 68(H)x62(B)x62(T). Gewicht 3,95kg.

Art.-Nr.	Beschreibung
GF962	68(H)CM

Klappbarer Aluminium-Tischfuß schwarz



Spezifikation
GP773 Größe (cm): 72(H) x 48(B) x 48(T). Gewicht: 7,6kg.

Art.-Nr.	Beschreibung
GP773	72(H)cm

Tischfuß Aluminium gebürstet



Spezifikation
GG660 Größe (cm): 68(H) x 66(B) x 66(T). Gewicht: 9,1kg.

Art.-Nr.	Beschreibung
GG660	68(H)cm

Doppeltischfuß aus Aluminium

Geeignet für Tischplatten 110 x 70 cm.



Spezifikation
GH985 Größe (cm): 67,3(H) x 59(B) x 59(T). Gewicht 10,8kg.

Art.-Nr.	VE
GH985	2

Verchromter Tischfuß



Spezifikation
GK992 Größe (cm): 68(H) x 40(Ø).

Art.-Nr.	Beschreibung
GK992	68(H)cm

Tischfuß verchromt

Nicht für den Außenbereich



Spezifikation
CD214 Größe: 43cm Ø. Gewicht 12,5kg.

Art.-Nr.
CD214

Tischfuß aus Edelstahl quadratisch



Spezifikation
GK993 Größe (cm): 68(H) x 40(B) x 40(T). Gewicht 12,85kg.

Art.nr
GK993

Tischfuß aus Edelstahl quadratisch



Spezifikation
CF157 Größe (cm): 72(H) x 43(B) x 43(T). Gewicht 15,3kg.

Art.-Nr.
CF157

MIX & MATCH

MIX & MATCH

MIX & MATCH

Bolero Gusseiserne Tischfüße

BOLERO

Gusseiserne Tischfüße



Spezifikation
GH445 Größe (cm): 48(H) x 39,5(B) x 39,5(T). Gewicht: 7,85kg.
GD385 Größe (cm): 72(H) x 39,5(B) x 39,5(T). Gewicht: 8,5kg.

Art.-Nr. Beschreibung

1	GH445	48(H)cm
2	GD385	72(H)cm

Tischfuß Gusseisen



Spezifikation
HC298 Größe (cm) 72(H) x 62(B) x 62(T). Gewicht 15kg.

Art.-Nr.	Beschreibung
HC298	72(H)cm

Gusseiserne Tischfüße



Spezifikation
CE154 Größe (cm): 48 x 48. Gewicht 13,5kg.
CR478 Größe (cm): 108(H) x 61(B) x 61(T). Gewicht: 12kg.

Art.-Nr. Beschreibung

3	CE154	72(H)cm
4	CR478	108(H)cm

Gusseiserner Tischfuß rund



Spezifikation
DL475 Größe (cm): 72(H) x 55(Ø). Gewicht 18 kg.

Art.-Nr.	Beschreibung
DL475	72(H)cm

Gusseiserner Tischfuß quadratisch



Spezifikation
GH449 Größe (cm): 72,9(H) x 55(B) x 40(T). Gewicht: 19kg.

Art.-Nr.	Beschreibung
GH449	72,9(H)cm

Gusseiserne Tischfüße



Spezifikation
CE153 Größe (cm): 42,5 x 42,5. Gewicht 15kg.

Art.-Nr.	Beschreibung
CE153	72(H)cm

Gusseiserner Tischfuß



Spezifikation
CE155 Größe (cm): 42 x 42. Gewicht 19,7kg.

Art.-Nr.	Beschreibung
CE155	72(H)cm

Gusseiserne Tischfüße



Spezifikation
DN642 Größe (cm): 72(H) x 59,5(B) x 74(T). Gewicht 11kg.

Art.-Nr.	Beschreibung
DN642	67,5(H)cm (2er Pack)

Gusseiserne Stehtischfüße



Spezifikation
SA400 Größe (cm) : 108(H) x 54,1(Ø). Gewicht 19,3kg.

Art.-Nr.	Beschreibung	VE
SA400	Doppelter Tischfuß	2

Bolero Tischfuß Gusseisen

- Vorgebohrt für die Montage mit Werzalit- und Bolero-Tischplatten
- Flachverpackt für einfache Selbstmontage
- Geeignet für den Innen- und Außenbereich
- Für Tischplatten bis zu 80cm Durchmesser

NEU



Spezifikation
FT028 Abmessungen (mm): 720(H) x 611(B). Gewicht: 13 kg.

Art.-Nr.	Beschreibung
FT028	Grau
FT029	Weiß

TISCHSERVICE

RESTAURANT, BAR & HOTEL

MÖBEL

EINWEGARTIKEL & REINIGUNG

KLEIDUNG & ARBEITSSCHUHE

KÜCHE

KÜCHENMÖBEL & TRANSPORT

GERÄTE

KÜHLEN & GEFRIEREN

MÖBEL / INNEN- & AUSSENBEREICH

Bolero Bistro Stehtische

Moderne Umsetzung eines klassischen Designs.

NEU



Spezifikation

FB595 Abmessungen (mm): 1040 (H) x 600 (B) x 600 (T)
 FB596 Abmessungen (mm): 1040 (H) x 600 (B) x 600 (T)

Art.-Nr.	Beschreibung	VE
FB595	Schwarz Holzplatte	1
FB596	Grau	1

Bolero Stühle aus verzinktem Stahl

Stilvolle Stühle im Industriedesign. Der pulverbeschichtete Stahl hält einer intensiven Nutzung stand und kann auch im Freien verwendet werden. Stapelbar für einfachen Transport und Lagerung, mit rutschfesten Gummifüßen für zusätzliche Stabilität.

**BOLERO
BISTRO**

- Verzinkter Stahlrahmen
- Entwickelt für den professionellen Einsatz
- Einfach zu säubern
- Für drinnen und draußen



Spezifikation

GL329 Sitzhöhe 45cm
 GL331 Sitzhöhe 45cm

Art.-Nr.	VE
GL329	4
GL331	4
GL338	4
GG707	4
GG708	4
GM642	4

Bolero Bistro Barhocker

Die Hocker sind aus pulverbeschichtetem Stahl gefertigt, der witterungsbeständig, leicht zu reinigen und bemerkenswert leicht ist. Der Tragegriff macht die Hocker noch praktischer, denn so lassen sie sich leicht bewegen und einfach verstauen, während die Gummifüße für Sicherheit und Stabilität sorgen.



- Verzinkter Stahlrahmen
- Für den professionellen Einsatz konzipiert
- Leicht zu reinigen
- Innen- und Außeneinsatz



Art.-Nr.	Beschreibung	VE
DL881	Barhocker schwarz	4
DM934	Barhocker grau	4
DL876	Barhocker silber	4
DM935	Barstuhl mit Rückenlehne grau	4
DL882	Barstuhl mit Rückenlehne schwarz	4
GM639	Metallgrau mit Holz Sitzfläche	4
GM640	Schwarz mit Holz Sitzfläche	4
FB623	Schwarz Rückenlehne Sitzfläche aus Holz	4
FB624	Rotguss Rückenlehne Sitzfläche aus Holz	4

Bolero Bistro Hocker niedrig

Die Hocker sind aus pulverbeschichtetem Stahl gefertigt, der witterungsbeständig, leicht zu reinigen und bemerkenswert leicht ist. Der Tragegriff macht die Hocker noch praktischer, denn so lassen sie sich leicht bewegen und einfach verstauen, während die Gummifüße für Sicherheit und Stabilität sorgen.

- Verzinkter Stahlrahmen
- Robustes Design für den kommerziellen Einsatz
- Leicht zu reinigen
- Innen- und Außeneinsatz



Art.-Nr.	Beschreibung	VE
DL880	Hocker schwarz	4
DM933	Hocker grau	4
GM634	Stahl Sitzfläche aus Holz	4
GM635	Schwarz mit Holz Sitzfläche	4
GM636	Metallgrau mit Holz Sitzfläche	4

Windson Outdoor-Stühle

Beliebte Stühle aus Polypropylen für den Innen- und Außenbereich.

NEU



Art.-Nr.	Beschreibung	VE
FT972	Anthrazit	4
FT973	Grün	4
FT974	Ockergelb	4
FT975	Anthrazit	4
FT976	Grün	4
FT977	Ockergelb	4

- Glasfaser
- Gasinjektion
- Stapelbar
- Drinnen draußen

Bolero Bistro quadratische Stahltische

Stabile Tische aus verzinktem Stahl. Leicht zu reinigen und zu warten, perfekt für geschäftige Gastronomiebetriebe.

BOLERO BISTRO



- Verzinkter Stahlrahmen
- Entwickelt für den professionellen Einsatz
- Leicht zu reinigen und zu pflegen
- Kann drinnen und draußen verwendet werden

Spezifikation

DM904 Größe (cm): 76(H)x 66(B)x 66(T). Gewicht: 10,5kg.
GC867 Größe (cm): 76(H)x 66(B)x 66(T). Gewicht: 10,5kg.

Art.-Nr.	Beschreibung	VE
DM904	Grau	1
GC866	Grau	1
GC867	Schwarz	1

Bolero Niedrige Hocker

Moderne Hocker aus verzinktem Stahl mit verwittertem, lässigem Look und Holz Sitz.

- Verzinkter Rahmen
- Für den Innen- und Außenbereich
- Stapelbar bis zu 5 hoch



Spezifikation
DE478 Größe (cm): 47(H) x 38,5(B) x 38,5(T). Gewicht 3,7kg.
FB930 Größe (cm): 47(H) x 40(B) x 40(T). Gewicht: 3,7kg.

Art.-Nr.	Beschreibung	VE
DE478	Metall Holz	4
FB930	Metall-Grau	4

Bolero Hohe Hocker

Ein hervorragendes Angebot von praktischen Hockern in einem stilvollen, benutzten Design für einen städtisch-industriellen Look.



- Galvanisierter Stahlrahmen
- Füße hinterlassen keine Streifen
- Geeignet für den Innen- und Außenbereich
- Stapelbar für leichtes Lagern (bis zu 5 Hockern)
- Werden vollständig montiert geliefert

Spezifikation

DE479 Größe (cm): 78(H) x 40(B) x 40(T).
Gewicht 5kg.

Art.-Nr.	Beschreibung	VE
DE479	Silber Holz	4
FB936	Metall-Grau	4

TISCHSERVICE

RESTAURANT, BAR & HOTEL

MÖBEL

EINWEGARTIKEL & REINIGUNG

KLEIDUNG & ARBEITSSCHUHE

KÜCHE

KÜCHENMÖBEL & TRANSPORT

GERÄTE

KÜHLEN & GEFRIEREN

MÖBEL / INNEN- & AUSSENBEREICH

Bolero Quadratischer Klapptisch

Robuste, langlebige und pflegeleichte Oberfläche. Leicht zu transportieren und zu lagern, daher perfekt für Veranstaltungen und Buffets. Klappbar wenn nicht im Gebrauch, um den Lagerplatz zu minimieren.

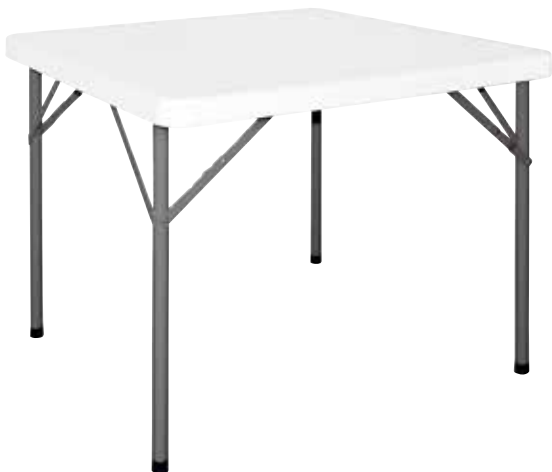

- Stahlrahmen
- Hochqualitative Polyethylenplatte
- 75cm Tischhöhe
- Innen-/ Außengebrauch
- Beine sind klappbar für einfache Lagerung
- Getestet auf EN581

Leicht und einfach zu transportieren



Art.-Nr.	Beschreibung	Spezifikation
Y807	Klapptisch	Y807 Größe (cm): 74(H) x 86(B) x 86(T). Größe gefaltet (cm): 10(H) x 86(B) x 86(T). Gewicht je 12kg.

Bolero Klappbarer Buffettisch

Robuste, langlebige und pflegeleichte Oberfläche. Leicht zu transportieren und zu lagern, perfekt für Veranstaltungen und Buffets. Faltpar wenn nicht im Gebrauch, um den Lagerplatz zu minimieren.



- Stahlrahmen
- Polyethylenplatte mit hoher Dichte
- 74cm Tischhöhe
- Innen-/ Außengebrauch
- Beine klappen nach oben für einfache Lagerung
- Getestet nach EN581

Klappbare Tischbeine

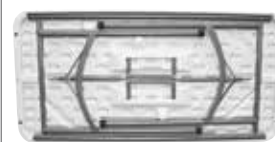

Art.-Nr.	Beschreibung
1 U543	1,22m Tisch
2 U544	1,5m Tisch
3 U579	1,8m Tisch

Spezifikation
U543 Größe (cm): 74(H) x 122(B) x 61(T). Größe gefaltet (cm): 4,5(H) x 122(B) x 61(T). Gewicht 10,7kg.
U544 Größe (cm): 73,7(H) x 152(B) x 75,3(T). Größe gefaltet (cm): 4,5(H) x 152(B) x 75,3(T). Gewicht 12,5kg.
U579 Größe (cm): 74,5(H) x 182,7(B) x 75(T). Größe gefaltet (cm): 4,5(H) x 182,7(B) x 75(T). Gewicht 16,5kg.

Bolero Graue Klapptische

Langlebige, robuste Bankettische mit Stahlrahmen. Einfach zu reinigen und sind geeignet für Innen- und Außengebrauch.



- Stahlrahmen
- Innen-/Außengebrauch
- Keine Montage erforderlich
- Einfach zu reinigen

Spezifikation
GC594 Größe (cm): 75(H) x 122(L) x 61(T). Gewicht 9,3 kg
GC595 Größe (cm): 75 (H) x 152 (B) x 76 (T). Gewicht 11,5 kg
GC596 Größe (cm): 75 (H) x 183 (B) x 76 (T). Gewicht 12 kg

Art.-Nr.	Beschreibung
GC594	Rechteckig 1,22m
GC595	Rechteckig 1,52m
GC596	Rechteckig 1,83m

Klappbare Tischbeine



Bolero Runder Klapptisch 1,5(Ø)m

Profiquität mit robuster doppellagiger Platte für extra lange Lebensdauer verglichen mit günstigeren Alternativen. Sichere und flache Oberfläche zum Präsentieren oder Vorbereiten, ideal für Buffets und Vorortcatering.



- Polyethylenoberfläche mit hoher Dichte
- Langlebiger Stahlrahmen mit Feststellschrauben aus Stahl
- Einfach zu pflegen
- Kompakte Lagerung
- Leichtgewichtig & einfach zu transportieren
- Integrierter Tragegriff
- Für Innen- oder Außengebrauch



Leicht und einfach zu transportieren

Spezifikation
CC506 Größe (cm): 74(H) x 153(Ø). Größe gefaltet (cm): 153(L) x 76,2(B) x 9(T). Gewicht 21kg.
HC270 Größe (cm): 73,7(H) x 183(Ø). Größe zusammengeklappt (cm): 4,5(H) x 91,5(B) x 76,2(T). Gewicht 16,5kg.

Art.-Nr.	Beschreibung
CC506	Klapptisch 153(Ø)cm
HC270	Klapptisch 183(Ø)cm

Bolero Klappbarer Buffettisch

Komplett klappbare Tische um schnell und direkt extra Platz zu schaffen. Stabil und robust, leichtgewichtig für einfaches Transportieren und Lagern. Ideal für Innen- und Außengebrauch für Caterings, Partys und Festlichkeiten. Einfach zu pflegende Polyethylenplatte. Klappbare Platte und einklappbare Stahlfüße. Eingebauter Handgriff für einfachen Transport.

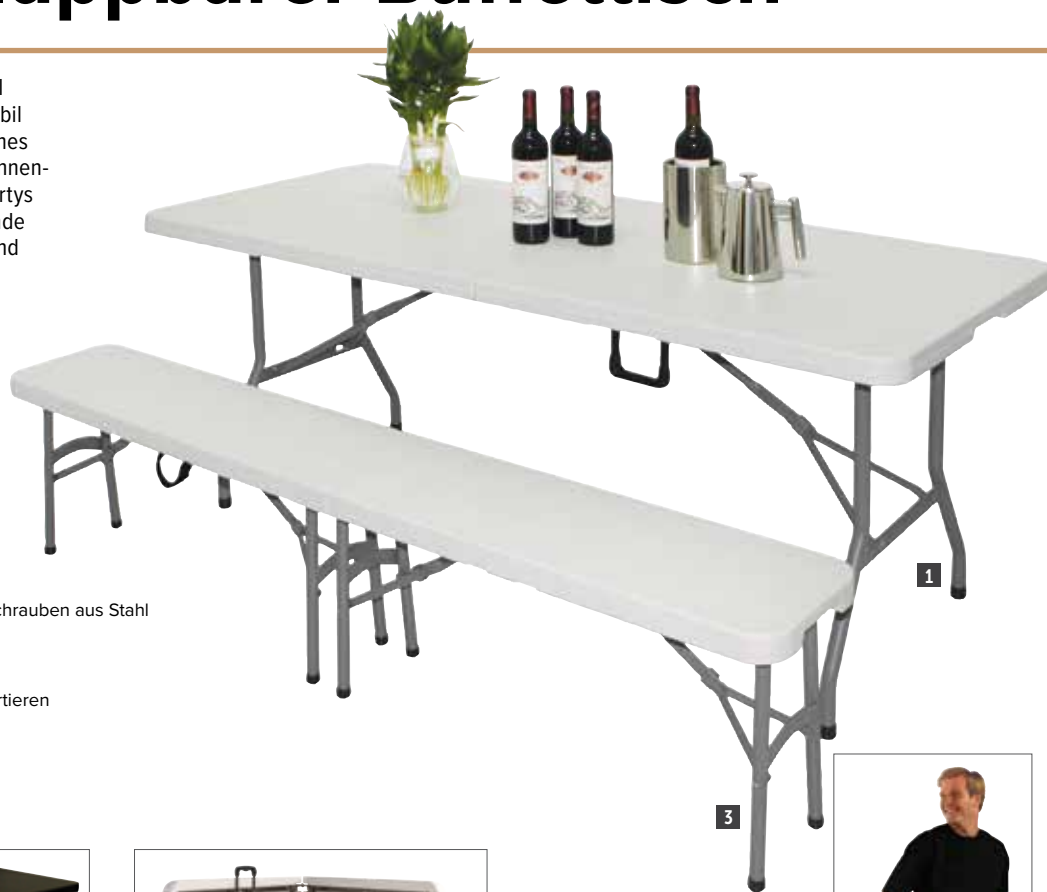

- Polyethylenoberfläche mit hoher Dichte
- Langlebiger Stahlrahmen mit Feststellschrauben aus Stahl
- Einfach zu pflegen
- Kompakte Lagerung
- Leichtgewichtig und einfach zu transportieren
- Integrierter Tragegriff
- Für Innen- oder Außengebrauch
- Entspricht EN15372 Level 2



Art.-Nr.	Beschreibung
1 L001	Weißer Tisch 182,9cm
CF375	Weißer Tisch 244cm
2 CB518	Schwarzer Tisch 182,9cm
3 Y817	Weißer Bank 182,9cm

Spezifikation
L001 Größe (cm): 73,5(H) x 183(B) x 76,2(T). Größe gefaltet (cm): 4,5(H) x 91,5(B) x 76,2(T). Gewicht 16,5kg.
CF375 Größe (cm): 74(H) x 86(B) x 244(L). Größe gefaltet (cm): 11,2(H) x 130(B) x 80(T). Gewicht 24,5kg.
CB518 Größe (cm): 73,5(H) x 182,9(L) x 76,2(T). Größe gefaltet (cm): 4,5(H) x 91,5(B) x 76,2(T). Gewicht 16,5kg.
Y817 Größe (cm): 44(H) x 183(B) x 29,5(T). Größe gefaltet (cm): 9,5(H) x 91,5(B) x 29,5(T). Gewicht 10,6kg.

Bolero Klappbare Barhocker

Klappbare Barhocker, zu kombinieren mit dem Klappstisch DL046 (separat erhältlich). Ideal für die Gastronomie; leicht einzuklappen und zu verstauen.



Art.-Nr.	Beschreibung	VE
GR322	Weiß	2

Denver Stapelbare Stühle

Kann sowohl im Innen- als auch im Außenbereich verwendet werden.



Art.-Nr.	Beschreibung
FN996	Beige

TISCHSERVICE

RESTAURANT, BAR & HOTEL

MÖBEL

EINWEGARTIKEL & REINIGUNG

KLEIDUNG & ARBEITSSCHUHE

KÜCHE

KÜCHENMÖBEL & TRANSPORT

GERÄTE

KÜHLEN & GEFRIEREN

MÖBEL / INNEN- & AUSSENBEREICH

Barcelona klappbarer Stehtisch rund

Lässt sich zur kompakten Aufbewahrung einfach zusammenklappen.

- Draußen drinnen
- Faltbar
- Starke Konstruktion



Art.-Nr.	Beschreibung
FT987	Runde 85cm

Bolero Runder Klappstisch

Dieser Bistrotisch ist ideal für kleinere Räume in denen Möbel schnell verstellt werden müssen.

- Zusammenklappbar für einfache Lagerung.
- Komplett montiert
- Für Innen-/ Außengebrauch



Spezifikation
CA998 Größe (cm): 73,5(H)x 60(Ø). Gewicht 4,3kg.

Art.-Nr.	Beschreibung
CA998	60(Ø)cm

Stehtisch Dubai

- Klappbarer Stehtisch 110cm Höhe
- Untergestell und Tischplatte in weiß
- In 2 Abmessungen erhältlich
- Tischplatte mit Stoßrand, hitze- und wetterbeständig sowie kratzfest



Art.-Nr.	Beschreibung
H050	Weißer Platte 70(Ø)cm
H051	Weißer Platte 85(Ø)cm

Bolero Klappbarer Stehtisch

Klappbare Stehtische zum Gebrauch bei Empfängen und Buffets. Benötigt nur minimalen Stauraum.

- Stahlrahmen
- Geeignet für den Innen-/ Außengebrauch
- Komplett montiert



Spezifikation
DL046 Größe (cm): 110(B) x 80(Ø). Gewicht 8kg.

Art.-Nr.	Beschreibung
DL046	80(Ø)cm

Stehtisch Ardennen

- Klappbarer Stehtisch mit gekreuztem Untergestell
- Höhe 110cm Tischplatte 85(Ø)cm
- Grau/ hammerschlaglackiertes Untergestell
- Tischplatte mit Stoßrand, hitze- und wetterbeständig sowie kratzfest



Art.-Nr.	Beschreibung
H052	Graue Platte 85(Ø)cm

Stehtisch Monaco

- Abnehmbare Tischplatte
- In Farben weiß und grau-Hammerschlag lackiert
- 2 Plattengrößen 70cm und 80cm
- Tischplatte mit Stoßrand



Art.-Nr.	Beschreibung
H850	Weißer Platte 70(Ø)cm
H851	Weißer Platte 80(Ø)cm
H853	Graue Platte 80(Ø)cm

Bolero Abschirmwände

Ideal zum Leiten von Warteschlangen, zum Abgrenzen von Bereichen und zum Markieren von Sitzbereichen auf z.B. Terrassen. Einfach an Leitpfosten (separat erhältlich) zu befestigen. Befestigungen mitgeliefert.



- 70 x 143cm
- Polyester/Canvas
- Einfach zu montieren, demontieren & lagern
- Maschinenwaschbar

Art.-Nr.	Beschreibung
CF137	Schwarz
CF138	Rot
DL480	Blau
CG222	Grüne Abschirmwand

Spezifikation
Abschirmwand Größe (cm): 70(H) x 143(B). Pfosten x 2: 20(Ø).

Bolero Leitpfosten mit Kugelkopf

Eleganter Absperrpfosten mit rundem Kopf für den Einsatz in Hotels, Clubs, Theatern und Restaurants. Einzeln verkauft, kann mit Absperrkordel oder Abschirmwänden (separat erhältlich) verwendet werden.



- Edelstahlkonstruktion mit Chrom- oder Messingbeschichtung
- Kordel einfach zu befestigen
- Beschwerter Fuß

Spezifikation
Gewicht 11,1kg. Größe (cm): 95(H) x 30(B).

Art.-Nr.	Beschreibung
S651	Verchromt
S652	Messingbeschichtet

Bolero Leitpfosten mit flacher Oberseite

Elegante Leitpfosten mit flacher Oberseite. Ideal zum Absperrn von Bereichen in Hotels, Clubs, Theatern und Restaurants. Einzeln verkauft und können leicht mit unseren Absperrkordeln oder Abschirmwänden verwendet werden (separat erhältlich).



- Edelstahlkonstruktion
- Schlitz für Befestigung der Absperrkordel
- Beschwerte Beton-Basis
- Einfache Selbstmontage

Art.-Nr.	Beschreibung
S653	Verchromt
S654	Messingbeschichtet
DF010	Schwarz

Spezifikation
Größe (cm): 95(H) x 30(Ø).
Gewicht: 11,1kg

TISCHSERVICE

RESTAURANT, BAR
& HOTEL

MÖBEL

EINWEGARTIKEL
& REINIGUNGKLEIDUNG
& ARBEITSSCHUHE

KÜCHE

KÜCHENMÖBEL
& TRANSPORT

GERÄTE

KÜHLEN & GEFRIEREN

MÖBEL / INNEN- & AUSSENBEREICH

Bolero Absperrkordeln

1,5-2,5m lange, weiche Absperrkordeln mit gewölbten Enden aus Edelstahl oder Messing, die an einer Wandhalterung oder einem Leitpfosten befestigt werden können. Geflochtene Versionen sind auch erhältlich.

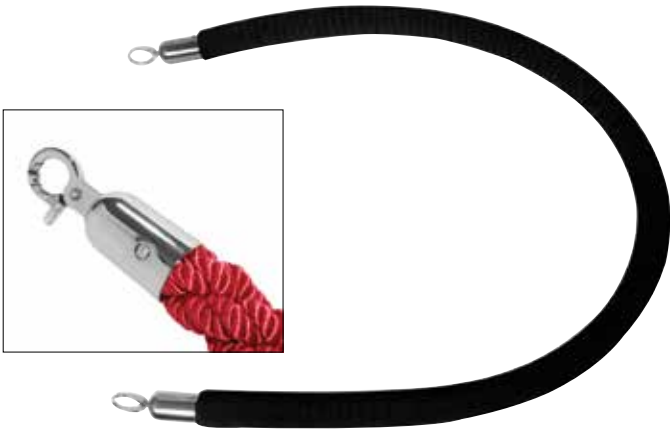

Art.-Nr.	Beschreibung
GG725	Schwarzes glattes Seil 2,5m
GG726	Rotes geflochtenes Seil 2,5m

Bolero Absperrkordeln

1,5-2,5m lange, weiche Absperrkordeln mit gewölbten Enden aus Edelstahl oder Messing, die an einer Wandhalterung oder einem Leitpfosten befestigt werden können. Geflochtene Versionen sind auch erhältlich.



1

2

3



4

5

6

Spezifikation
Größe (cm): 3,7(H) x 4,9(B).

Art.-Nr.	Beschreibung
1 U917	Blaues glattes Seil 1,5m
2 W612	Rotes glattes Seil 1,5m
3 CB511	Schwarzes glattes Seil 1,5m
4 Y806	Goldenes geflochtenes Seil 1,5m
5 CF136	Schwarzes geflochtenes Seil 1,5m
6 GF947	Rotes geflochtenes Seil 1,5m
7 Y733	Wandhalterung Zink



Bolero



Art.-Nr.	Beschreibung
DL468	Barriereboden (Teil von S651 & S653)
DL498	Kugelkopf verchromt (Teil von S651)
DL490	Kuppeldeckel verchromt (Teil von S653)

Bolero A4 Rahmen für Leitpfosten

A4 Aluminiumgehäuse zum Platzieren Ihrer Anweisungen. Einfach über den Pfahl (separat erhältlich) schieben.



Art.-Nr.	Beschreibung
CF131	A4-Rahmen

Bolero Absperrpfosten

Ein praktischer und stylischer Absperrpfosten mit beschwerter Basis für eine stabile Platzierung. Perfekt für Hotels, Nachtclubs und Flughäfen.



- Edelstahlsockel
- 120cm hohe Stange
- 35cm Ø Sockel
- 3m-Band

Art.-Nr.	Beschreibung
GG724	schwarzes Band

Bolero Kinderstühle

Traditionell, strapazierfähig und robust. Diese platzsparenden Kinderstühle passen überall und macht sie ideal für den Einsatz in Restaurants, Cafés, Bistros und anderen Einrichtungen. Schnell und einfach zu reinigen ungeachtet wie dreckig sie sind. Einfache Selbstmontage.



- Solides Holzgestell
- Verstellbarer Hüftgurt
- 52cm Sitzhöhe
- Entspricht BS EN 14988:2006, Teil 1 & 2
- Stapelbar



Spezifikation
Gewicht 6kg. Größe (cm): 74,5(H) x 49,5(B) x 49,5(T).

Art.-Nr.	Beschreibung
1 DL900	Natürel
2 DL901	Dunkelbraun
3 DL833	Antik weiß

Bolero Kinderstuhl Kunststoff

Bequemer, sicherer und einfach zu reinigender Kinderstuhl. Geeignet für Kinder bis 3 Jahre oder bis 18kg. Stapel- und tragbar.



- Stabiler, einfach zu reinigender Kunststoff
- Praktisches Handloch zum Tragen
- Bis zu 4 Stühle können übereinander gestapelt werden
- Einfach zu montieren
- Verstellbarer Hüftgurt

Spezifikation
DA693 Sitzhöhe: 49cm. Größe (cm): 73(H) x 65(B) x 56(T). Gewicht: 7,3 kg.

Art.-Nr.	Beschreibung
DA693	Kinderstuhl

Bolero Weißer Hochstuhl

Der Bolero-Hochstuhl bietet Ihrem Kind mit seinem festen Gurt und einen sicheren Sitz. Das Essenstablent kann zum Reinigen einfach abgewischt werden, und die verstellbare Fußstütze lässt sich an die Größe des Kindes anpassen.

- Einfache Selbstmontage
- Abwischbar
- Abnehmbares Tablett
- Kann in einen niedrigen Stuhl umgewandelt werden
- Höhenverstellbar - 2 Sitzhöhenpositionen
- Maximale Gewichtskapazität: 30kg.

NEU



Art.-Nr.	Beschreibung
CY599	Weißer Hochstuhl

Rubbermaid Kinderstühle

Komfortabler, sicherer und einfach zu reinigender Kinderhochstuhl mit antibakteriellem Microban® Schutz für zusätzliche Hygiene und einfach zu reinigen. Easyfit Tablett sind separat erhältlich. Geeignet für Kinder bis zu 3 Jahren oder 18kg. Antirutschfüße (separat erhältlich) für einen sicheren Halt auf rutschigen Böden.

- Gegossene Plastikkonstruktion
- Verstellbarer Gurt
- 53cm Sitzhöhe
- Geprüft nach EN 14988-1
- Stapelbar für einfache Lagerung



Spezifikation
Größe (cm): 75,6(H) x 59,7(B) x 59,7(T). Gewicht 8kg.

Art.-Nr.	Beschreibung
M959	Kinderstuhl grau
M849	Tablett grau

TISCHSERVICE

RESTAURANT, BAR & HOTEL

MÖBEL

EINWEGARTIKEL & REINIGUNG

KLEIDUNG & ARBEITSSCHUHE

KÜCHE

KÜCHENMÖBEL & TRANSPORT

GERÄTE

KÜHLEN & GEFRIEREN

EINWEGARTIKEL & REINIGUNG / REINIGUNG

Ecotech Envirolite Antibakterielle Tücher

Universell einsetzbare Tücher, die sowohl nass als auch trocken verwendet werden können. Antibakterieller Wirkstoff verhindert Bakterienwachstum. Farbcodiert, um das Risiko einer Kreuzkontamination zu verringern.

NEU



Art.-Nr.	Beschreibung	VE
FA204	Blau	2
FA206	Gelb	2

Ecotech Mikrofasertücher

Vielseitige Tücher, die sich zum trockenen oder feuchten Abstauben und Polieren eignen.

NEU



- Split-Faser-Technologie
- Hält bis zu 500 Maschinenwäschen stand
- Trocken oder feucht abstauben und polieren
- Erhältlich in vier Farben

Art.-Nr.	Beschreibung	VE
FA216	Blau	10

Jantex Antibakterielle Mehrzwecktücher

Antibakterielle Mehrzwecktücher auf einer praktischen Abreibrolle. Teilweise wiederverwendbar. Jedes Tuch: 37 x 22cm.



Art.-Nr.	Beschreibung	VE
DN845	Gelb	200
DN844	Rot	200
DN843	Blau	200

Jantex Solonet Wischtücher

Wischtücher aus Vliesstoff mit hervorragender Wischfähigkeit. Farbkodiert für verschiedene Hygienebereiche und zertifiziert Lebensmittelrecht. Größe: 33 x 58cm.



Art.-Nr.	Beschreibung	VE
CD810	Gelb	50
CD809	Rot	50
F955	Blau	50
CD811	Grün	50

Puracycle Bambus-Reinigungstücher

Diese Mikrofasertücher aus Bambus sind eine pflanzlich basierte Alternative zu Polyester. Die doppelte Lage Babusfasern macht die Tücher sehr langlebig und reißfest. Zudem können sie schnell und einfach unter fließendem Wasser ausgewaschen werden.



Art.-Nr.	Beschreibung	VE
DA569	23(B) x 18(L)cm	2

Jantex Topfreiniger

Entfernen Sie hartnäckige Verschmutzungen und eingebranntes mit diesen strapazierfähigen Topfreinigern.



Art.-Nr.	Beschreibung	VE
F959	22,5 x 15cm	10

Jantex Scheuerschwamm

Absorbierende Schwämme mit strapazierfähiger Scheuerseite.



Art.-Nr.	Beschreibung	VE
F960	14,8 x 10cm	10

Jantex Topfreiniger aus Edelstahl

Edelstahltopfreiniger ist langlebig und wird nicht rosten oder ätzen. Einzel verkauft.



Art.-Nr.	Beschreibung	VE
J867	Edelstahl	

Jantex Kupfertopfreiniger

Topfreiniger mit Kupferschicht. Reduziert das Risiko von Kratzern auf empfindlichen Oberflächen.



Art.-Nr.	Beschreibung	VE
CD792	Kupfer	20

Jantex Bodenwisch Tuch

Schroffe Textur hilft, Schmutz zu entfernen.



Art.-Nr.	Beschreibung	VE
E947	48,3 x 40,6cm	10

Jantex Farbkodierte Geschirrtücher

Ausgezeichnete Aufnahme. Können gewaschen und gebleicht werden. Größe: 40,6 x 25,4cm.



Art.-Nr.	Beschreibung	VE
E944	Rot	10
CD787	Blau	10
CD789	Grün	10

Jantex Staubtücher

Unverzichtbar für Bars, Cafés und Restaurants.



Art.-Nr.	Beschreibung	VE
E943	50,8 x 40,6cm	10

Jantex Mikro Glastuch

Feines Tuch aus Denierfasergewebe, ideal für ein streifenfreies Reinigen von Glas- und Edelstahl.



Art.-Nr.	Beschreibung	VE
DN842	40 x 40cm	

Jantex Mikrofasertücher

Die äußerst saugfähigen Tücher nehmen Staub und Schmutz wirksamer auf als herkömmliche Tücher. Feucht oder trocken verwendbar. 40 x 40cm.



Art.-Nr.	Beschreibung	VE
DN841	Gelb	5
DN840	Rot	5
DN839	Blau	5
GF609	Grün	5

Spontex Saugfähige Reinigungstücher

Zellstofftücher mit Polyestergerewebe und ausgezeichneter Saugfähigkeit. 20,5 x 18,5cm.



Art.-Nr.	Beschreibung	VE
CD812	Gelb	10
CD813	Rot	10
F957	Blau	10
CD814	Grün	10

Mapa Reinigungshandschuhe

Natürliche Latexhandschuhe geben ein hohes Schutzniveau. Erhältlich in S, M oder L.



Art.-Nr.	Beschreibung
F954	Schwarz

Burnguard Reinigungshandschuh

Gestrickter und gepolsterter Handschuh mit Barriere für Wasserfestigkeit. Hat eine raue Oberfläche, die für eine optimale Griffbarkeit sorgt. Leicht zu reinigen und schützt vor Temperaturen bis zu 50°C. Einheitsgröße und eine Länge von 50cm. Werden paarweise verkauft.



Art.-Nr.	Beschreibung
GD336	Blau

Mapa Arbeitshandschuh

Latexhandschuh mit griffiger Oberfläche. Verlängerte Manschette für zusätzlichen Schutz.



Art.-Nr.	Beschreibung
CF623	Blau

Alto 405 Reinigungshandschuhe

Strapazierfähige Handschuhe aus Latex und Neopren. Verhindert Verbrennungen, Hautschäden und -reizungen.



Art.-Nr.	Beschreibung
FA296	Größe 8

Mapa Wasserdichte Handschuhe aus Ultranitritil 475

Nitritilhandschuhe für die Reinigung und Lebensmittelzubereitung. Ideale Alternative zu Latex.



Art.-Nr.	Beschreibung
FA295	Größe 7

Jantex Haushaltshandschuhe

Leichte und dennoch schützende natürliche Latexhandschuhe. Können zum Geschirrspülen sowie für die Zubereitung und Verarbeitung von Speisen verwendet werden. Erhältlich in S, M oder L.



Art.-Nr.	Beschreibung
F953	Blau
CD793	Gelb

Vogue Weiße, gepuderte Latexhandschuhe

Nicht sterile, gepuderte Handschuhe mit gutem Tastempfinden und Griffsicherheit. Erhältlich in S, M, L oder XL. EN 455. Im 100er Pack.



- Latex
- Leichtgepuderte Handschuhe
- EN 455
- Größen S, M, L oder XL

Art.-Nr.	Beschreibung	VE
A228	Gepuderte Latexhandschuhe	100
Y262	Puderfreie Latexhandschuhe	100

Mapa Vital 165 Handschuhe für die Lebensmittelzubereitung

Latexhandschuhe für die Reinigung und Zubereitung von Lebensmitteln. Flexibles Material für mehr Komfort und Bewegungsfreiheit.



Art.-Nr.	VE
FA293	10

Mapa Vital Flüssigkeitsfeste leichte Hausmeisterhandschuhe

Sorgen Sie für eine komfortable und sichere Reinigung, indem Sie Ihre Mitarbeiter mit diesen MAPA Vital Hausmeisterhandschuhen ausstatten.



Art.-Nr.	Beschreibung
FA290	Pink
FA291	Blau
FA292	Gelb

Mapa Strapazierfähige Reinigungshandschuhe

Extra starke Latexhandschuhe. Hervorragender Schutz gegen aggressive Reinigungsmittel. Paarweise.



Art.-Nr.	Beschreibung
CE370	Paar Größe 8

TISCHSERVICE

RESTAURANT, BAR & HOTEL

MÖBEL

EINWEGARTIKEL & REINIGUNG

KLEIDUNG & ARBEITSSCHUHE

KÜCHE

KÜCHENMÖBEL & TRANSPORT

GERÄTE

KÜHLEN & GEFRIEREN

EINWEGARTIKEL & REINIGUNG / REINIGUNG

Ecover Zitrone und Aloe Vera Spülmittel

Ergibt funkelnde Ergebnisse auf Geschirr und Glaswaren. Hart gegen Fett. Biologisch abbaubar und für Klärgruben geeignet. Schaumarm und sanft zur Haut.



Art.-Nr.	Beschreibung	VE
GG203	5L	

Rubbermaid Antibakterielles Seifenspray

Antibakterielle Sprayseife entwickelt zum Töten von 99,9% von bedrohlichen Bakterien. Ideal für die Gesundheits- und Lebensmittelindustrie.



Art.-Nr.	Beschreibung	VE
CK435	80cl Antibakterielle Sprayseife	

Jantex Nicht gewobene Tücher

Premiumqualität farbkodierte Tücher gegen Kreuzkontamination. Jedes Tuch ist 23 x 43cm.



Art.-Nr.	Beschreibung	VE
CS807	Grün	100

Antibakterielle Reinigungstücher

Universelle antibakterielle Tücher, ideal zum Reinigen von Oberflächen.



Art.-Nr.	Beschreibung	VE
DF160	Grün 200 Stück	200

Ecover Spülmaschinentabs

Reinigt und entfettet effizient. Biologisch abbaubar, kostengünstig und für Klärgruben geeignet.



Art.-Nr.	Beschreibung	VE
GG200	70 Tabletten	

Ecotech Desinfektionstücher

Wirksam gegen 99,9% der Bakterien, MRSA, E. Coli, Listerien, Salmonellen sowie den meisten Viren und Pilzen. Antibakteriell und lebensmittelecht. Geeignet für die Nahrungsmittelproduktion und die Vorbereitungsbereiche.



Art.-Nr.	Beschreibung	VE
DE325		
DA301		

Jantex Grillschaber

Der Grillschaber ist eine robuste einteilige Konstruktion mit Handunterstützung und 15cm austauschbarer Klinge.



Spezifikation
GF378 Größe (cm): 11,5(H) x 15,2(B) x 4,07(T).

Art.-Nr.	Beschreibung	VE
GF378	Grillschaber	
GF379	Ersatzklinge	

Jantex Grill Reinigungsstein

Hochwertiger Bimsstein-Reinigungsstein, der auch hartnäckige Fettsuren löst



Art.-Nr.	Beschreibung	VE
L402	Grill Reinigungsstein 76(H) x 152(W) x 76(D)mm	

Jantex Grill Reinigungssteine

Bewältigen Sie hartnäckig verbranntes Fett, das sich im Laufe der Zeit ansammelt, um jedes Mal bessere Garergebnisse zu erzielen.



Art.-Nr.	Beschreibung	VE
CW719	Grill Reinigungssteine 76(H) x 152(B) x 76(T)mm 4 Stück	

Grillbürste mit Schaber

Eine Bürste zum Reinigen von Grills. Integrierter Stahlschaber ideal zum Entfernen von angebrannten Stellen. Weicher Griff.



Art.-Nr.	Beschreibung	VE
GG965	30cm	

Stahlbürste

Vierreihige Drahtbürste aus Holz zum Abkratzen von angebrannten Speiseresten und Fett.



Art.-Nr.	Beschreibung	VE
L405	Stahlbürste	

Jantex Spachtel

Edelstahl
13cm Blatt mit Kunststoffgriff.



Art.-Nr.	Beschreibung	VE
D394	13cm	

Greenspeed Toilettenreiniger

Nach Pinien duftender Toilettenreiniger, ideal für den täglichen Gebrauch. Verwendet eine leicht saure Formel auf pflanzlicher Basis, um die Toilette zu reinigen, zu erfrischen und Kalkablagerungen zu verhindern. Erfüllt die strengen Umwelt- und Sicherheitskriterien des EU-Umweltzeichens. Frei von giftigen, krebserregenden und erbgutverändernden Inhaltsstoffen.



Art.-Nr.	Beschreibung	VE
DB752	6 x 750ml	6

Method Handseife

Die erneuerbaren, pflanzlichen Inhaltsstoffe, die für die Herstellung dieser Seife verwendet werden, schonen die endlichen Ressourcen unseres Planeten, sind vollständig biologisch abbaubar und frei von potenziell schädlichen Substanzen.



- Vollständig recycelbare Verpackung
- Seife auf Pflanzenbasis
- Geringe aquatische Toxizität

Art.-Nr.	Beschreibung	VE
FC920	6x 354ml	6

Ecover Mehrzweck-Reiniger

Die erneuerbaren, pflanzlichen Inhaltsstoffe machen diese Lösung schonend für die natürlichen Ressourcen der Erde und frei von schädlichen Substanzen wie Phosphaten.



Art.-Nr.	Beschreibung	VE
FC465	4x 5L	4

Rubbermaid Antibakterielle Schaumseife

Antibakterielle Sprayseife entwickelt zum Töten von 99,9% von bedrohlichen Bakterien. Ideal für die Gesundheits- und Lebensmittelindustrie.



NEU

Art.-Nr.	Beschreibung	VE
CK437	80cl Antibakterielle Schaumseife	

Temperaturteststreifen für Geschirrspüler

Farbwechselstreifen für Geschirrspüler zur effektiven Erfassung der Temperatur im Geschirrspüler, um sicherzustellen, dass das Geschirre bei 82 °C gereinigt wird.



NEU

Art.-Nr.	Beschreibung	VE
GJ059	Teststreifen	25

Jantex Besen & Teleskopstiel

Drei in einem - Schrubbt, fegt und wischt. Teleskopstiel (75-130cm). 30cm breiter Kopf.



Art.-Nr.	Beschreibung	VE
F704	30cm	

Jantex Lobbykehrset

Ein leichtgewichtiges und langlebiges Kehrset mit starkem Kunststoffgriff und Windabweiser. Ideal wenn nur kleine Flächen gefegt oder schnell Schmutz entfernt werden muss.



Spezifikation
CK851 Kehrblech (cm): 95(H) x 30(B) x 34,5(T).
 Besen (cm): 78(H) x 25(B) x 2,2(T).

Art.-Nr.	Beschreibung	VE
CK851	Kehrset	

Jantex Lobby Kehrblech und Besen

Kehrblech und Besen aus hartem Polypropylen, ideal für allgemeine Reinigungsarbeiten in Hotellobbys und Empfangsbereichen. Mit Halterung für eine sichere und saubere Lagerung.



Spezifikation
CD059 Kehrschaufel (cm): 85(H) x 49,4(B) x 34(T).
 Handfeger (cm): 85 (H) x 16 (B) x 3 (T).

Art.-Nr.	Beschreibung	VE
CD059	Kehrblech und Besen	

Greenspeed Bodenreiniger

Schnell trocknende Formel, die kein Ausspülen erfordert. Biologisch abbaubar, pH-neutral und kosteneffizient.



NEU

Spezifikation
GG210 Abmessungen (mm): 281(H)x 185(B)x 134(T). Gewicht 5 kg.

Art.-Nr.	Beschreibung	VE
GG210	5L	4

Greenspeed Geschirrspültableten und flüssiges Geschirrspülmittel

Das Spülmaschinensalz, die Spülmaschinentabletten und das flüssige Geschirrspülmittel von Greenspeed sorgen für perfekt sauberes Geschirre.



NEU

Art.-Nr.	Beschreibung	VE
FC739	10kg	

Ecover Greenspeed Glas- und Innenraumreiniger

Ideal für Fenster, Spiegel und alle Oberflächen, hinterlässt keine Streifen und muss nicht abgespült werden. Biologisch abbaubar. Geeignet für Klärgruben.



NEU

Art.-Nr.	Beschreibung	VE
GH501	500ml	

Greenspeed Desinfektionsmittel-Spray

Desinfektionsmittel auf pflanzlicher Basis zur Bekämpfung von Flecken, Bakterien und Viren in nur fünf Minuten. Entspricht den Normen EN 1276, EN 13697, EN 1650 und EN 14476.



NEU

Art.-Nr.	Beschreibung	VE
DB795	500ml	6

V-förmiger Kehrer

Metallrahmen und Kopf aus syntetischen Fasern mit einer langen Lebensdauer bietet hervorragende Bodenabdeckung von 45cm bis 1,6m. Scherenförmige Aktion entfernt Staub und Müll schnell und einfach. Ausgestattet mit einem Paar Bezügen.



Art.-Nr.	Beschreibung	VE
CD803	V-Kehrer	1
GG971	Ersatzwischbezüge	2

TISCHSERVICE

RESTAURANT, BAR & HOTEL

MÖBEL

EINWEGARTIKEL & REINIGUNG

KLEIDUNG & ARBEITSSCHUHE

KÜCHE

KÜCHENMÖBEL & TRANSPORT

GERÄTE

KÜHLEN & GEFRIEREN

Farbkodiertes Reinigungssystem

Ein auswechselbares System von Reinigungs- und Bodenpflegegeräten mit einem für alle Produkttypen passenden Stiel.

Jantex

Jantex Waschbare Besenköpfe

Farbkodierter Besen mit weichen Borsten, waschbar bis 100°C.

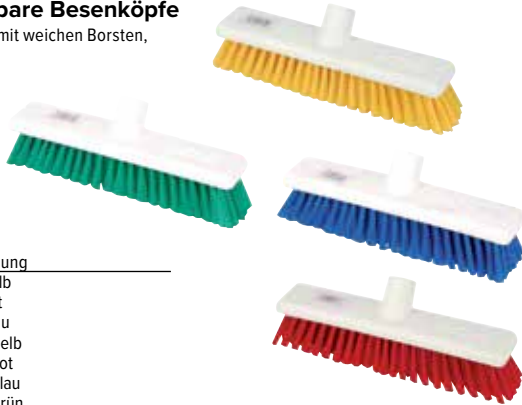

Art.-Nr.	Beschreibung
DN831	30cm Gelb
DN830	30cm Rot
DN829	30cm Blau
DN834	45,7cm Gelb
DN833	45,7cm Rot
DN832	45,7cm Blau
GK874	45,7cm Grün

Jantex Fugenbürsten

12,5cm Winkelkopf mit farbkodierten und langlebigen Borsten. Winkelkopf minimiert Kreuzkontaminationen und ermöglicht die effektive Reinigung von engen Räumen. Komplette Größe: 23,5(L)cm.

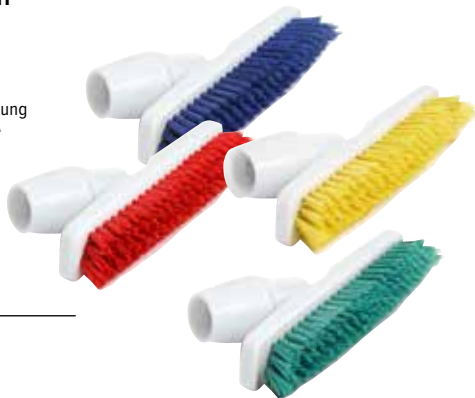

Art.-Nr.	Beschreibung
SA253	Gelb
SA252	Rot
SA251	Blau
SA254	Grün

Jantex Schrubber mit Stielbefestigung

Schrubber mit farbkodierten langlebigen Borsten und Stielbefestigung ermöglicht eine einfache Reinigung auch von hartnäckigen Flecken auf schwer zugänglichen Stellen. Größe: 24,1(L)cm.

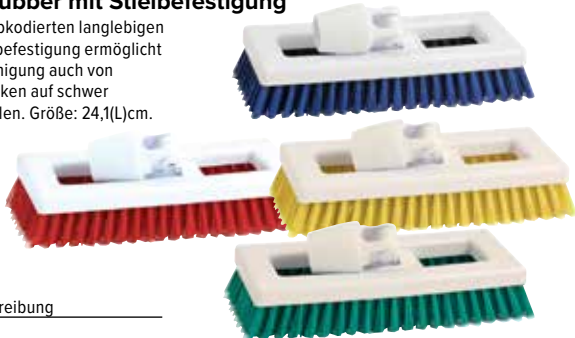

Art.-Nr.	Beschreibung
SA257	Gelb
SA256	Rot
SA255	Blau
SA258	Grün

Jantex Spülbürsten

Langlebige Spülbürste mit harten Borsten und Kratzrand.



Art.-Nr.	Beschreibung
CC934	Gelb
CC936	Rot
CC937	Blau
CC935	Grün

Jantex Farbkodierte Stiele

Stiel mit farbigen Clips zur schnellen und einfachen Identifizierung für ausgewiesene Reinigungsbereiche. Länge 137cm.



Art.-Nr.	Beschreibung
DN819	137cm

Jantex Kentucky Moppkopf

Stark absorbierender Polyester mopp mit Farbkodierung zur schnellen und einfachen Identifizierung für ausgewiesene Reinigungsbereiche.



Art.-Nr.	Beschreibung
DN828	Gelb
DN827	Rot
DN826	Blau
GK872	Grün

Jantex Bio Fresh antibakterieller Moppkopf

Stark absorbierend mit Farbkodierung zur schnellen und einfachen Identifizierung für ausgewiesene Reinigungsbereiche. Antibakteriell aus gerucharmen Garn. Washbar. 38(Ø)cm.



Art.-Nr.	Beschreibung
DN825	Gelb
DN824	Rot
DN823	Blau
GK870	Grün

Jantex 750ml Sprühflaschen

Farbkodierte Sprühköpfe. Millilitermarkierungen auf den Flaschen.



Art.-Nr.	Beschreibung
CD816	Gelb
CD815	Rot
CD817	Blau
CD818	Grün

Jantex Scheuerbürste

Langlebiger, hygienischer Kunststoff. 21cm lang.



Art.-Nr.	Beschreibung
L723	Gelb
L721	Rot
L722	Blau
L720	Grün

Jantex Abzieher



Art.-Nr.	Beschreibung
L478	56cm Abzieher

Scott Young Bindfaden Moppkopf

Moppkopf mit farbcodiertem Etikettensystem. Die nicht benötigten Farben sind einfach zu entfernen. CHSA genehmigt.



Art.-Nr.	Beschreibung
CD801	Wischmopp

Jantex Holzbesen

Holzbesenköpfe mit Kunststoffhalterung für einfachen Austausch. Weicher Besen eignet sich für Innen- oder Außenbereich zum Kehren von leichtem Kehrgut, der harte Besen für allgemeines Kehren draußen. Kiefernstiele sind separat erhältlich.



Art.-Nr.	Beschreibung
CD796	30,5cm weiche Kokosfaser
CD800	120cm Kiefernholzstiel

Besen für häufige Nutzung

Allzweckbesen mit Neoprengriff. Die belastbare Halterung bietet zusätzliche Festigkeit. Die weichen und steifen Borsten ermöglichen ein effektives Kehrergebnis.



Art.-Nr.	Beschreibung
CK510	61cm

Jantex Abzieher

Gummi-Abzieher zur Verwendung mit dem L479 Stiel (separat erhältlich). Ideal für Fliesenböden.



Art.-Nr.	Beschreibung
CF246	46cm Abzieher
CF248	76cm Abzieher

Jantex Saugglocke mit Holzstiel

Saugglocke mit 51cm Holzstiel und Gummisaugkopf.



Art.-Nr.	Beschreibung
CG047	15(0)cm

Pal Desinfektionstücher & Wandhalterung

Wirksam gegen 99,9% der Bakterien, MRSA, E. Coli, Listerien, Salmonellen sowie die meisten Viren und Pilze. Nicht färbend und lebensmittelecht.



Art.-Nr.	Beschreibung	VE
DF107	10 x 200 Tücher	10

Scott Young Stielverlängerung

Verlängerung für Fensterputzaufsätze. Geeignet für den Gebrauch mit CC938 und CC939.



Art.-Nr.	Beschreibung
GG973	1,25m

Scott Young Mikrofaser-Flachmop

Ein eimerloses Moppsystem mit Mikrofaser-mopps. Eingebauter 48cl-Behälter kann über einen Daumenknopf aktiviert werden und pumpt durch 3 Düsen für eine gute Reinigung.

- Farbcode-Ringe
- Behälter 48cl
- Waschmaschinenfest



Art.-Nr.	Beschreibung	VE
GH178	Mop	1



Jantex Toilettenbürste und offener Halter

Weißer Halter und runde Nylonbürste. 37(H) x Basis 16,5(Ø)cm



Art.-Nr.	Beschreibung
Y195	Kunststoff

Jantex Toilettenbürste und Halter

Attraktives und modernes Edelstahl-design.



Art.-Nr.	Beschreibung
L401	Bürste und Halter

Jantex Strapazierfähiges Kehrblech

Polypropylen.



Art.-Nr.	Beschreibung
U398	31,5(B)cm

Jantex Nagelbürste

Langlebiger hygienischer Kunststoff. 7,5cm lang.



Art.-Nr.	Beschreibung
L726	Blau

TISCHSERVICE

RESTAURANT, BAR & HOTEL

MÖBEL

EINWEGARTIKEL & REINIGUNG

KLEIDUNG & ARBEITSSCHUHE

KÜCHE

KÜCHENMÖBEL & TRANSPORT

GERÄTE

KÜHLEN & GEFRIEREN

EINWEGARTIKEL & REINIGUNG / REINIGUNG

Grill-Reinigungssystem

Leichter Halter mit integriertem Griff und Klammern. Die offene Struktur des Feinsiebes entfernt verbranntes Fett und Essensreste. Hitzebeständige Unterlage für leichte Reinigung und Glanz. Halter, Scheuerschwamm und Scheuergaze separat erhältlich.



Art.-Nr.	Beschreibung
F961	Halter
F962	Scheuerschwämme 10 Stück
F963	Scheuergazen 20 Stück

Oxo Bürstenset für Tiefreinigung

Zwei Bürsten für schwer zugängliche Bereiche. Starke Nylonborsten und rutschfester Griff. Große Bürste ist ideal für Fugen und höhere Objekte während die kleine Bürste für beengte Platzverhältnisse geeignet ist.



Art.-Nr.	Beschreibung
GG069	2 Bürsten

Rubbermaid Haushaltskörbe

Die außergewöhnlich robusten Quick Carts von Rubbermaid sind eine diskrete und stilvolle Lösung für Haushaltsaufgaben. Sie sind für den professionellen Alltag konzipiert, mit konfigurierbarem Layout, Teflon-Textilschutz und großzügigem Volumen.

- Raffinierter, professioneller Look
- Leichtes und kompaktes Design
- Wasser-, schmutz- und fettbeständiges Material
- Teleskopischer Aluminiumgriff
- Nahezu geräuschlose Räder mit Kugellagern



NEU

Spezifikation
CE891 Abmessungen (mm): 533 (H) x 363 (B) x 419 (T). Fassungsvermögen: 114L. Gewicht: 7,17 kg.
CE892 Größe (mm): 635(H) x 363(B) x 419(T). Fassungsvermögen 133Ltr. Gewicht 7,8 kg.

Art.-Nr.	Beschreibung
CE891	533(H) x 363(B) x 419(T)mm
CE892	Groß

Jantex Doppelter Moppeimer mit Presse

Langlebiges Moppsystem aus Polypropylen. Ein Eimer zum Reinigen und der andere für Schmutzwasser. 85(H) x 44(B) x 92(T)cm. Gewicht 9,4kg.

- Max Kapazität 2 x 23 Liter
- 4 x streifenfreie Rollen (ohne Bremse)
- Edelstahlfahrgestell



Art.-Nr.	Beschreibung
M880	2 x 23L

Auswechselbares Reinigungssystem



Hygienisches farbcodiertes System, bei dem der Stiel mit allen Scott Young-Artikeln auf dieser Seite verwendet werden kann. Wird in Sekundenschnelle befestigt, ohne dass Schrauben erforderlich sind. Stiel und Köpfe sind separat erhältlich.

Scott Young Kentucky Moppköpfe

Langlebige Fasern zur schnellen Aufnahme von Schmutz, Fett und Öl. Flaches Ende und farbcodierte Halter. Offene Ausbreitung: 91,5cm. Länge: 40,5cm. Breite: 38cm.



Spezifikation
 Max ausgestreckt: 91,9cm.
 Länge: 40,6cm. Breite: 38cm.

Art.-Nr.	Beschreibung
L887	Gelb
L884	Rot
L885	Blau
L886	Grün

Scott Young Farbkodierte auswechselbare Stiele

137cm lang. Geeignet für den Einsatz mit allen Mopps und Besenköpfen auf dieser Seite.



Art.-Nr.	Beschreibung
L349	Gelb
L347	Rot
L348	Blau
L346	Grün

Scott Young Schrubber

Robuste, langlebige Nylonborsten. Für alle Reinigungsanwendungen. Maschinen- und handwaschbar. Komplet mit Klinge. Größe: 23,5(L)cm.



Art.-Nr.	Beschreibung
DL940	Gelb
DL939	Rot
L888	Blau

Scott Young Bodenschaber

Komplett mit Klinge. Größe: 20(B)cm.



Art.-Nr.	Beschreibung
L889	Schaber

Jantex Toilettenbürste und Halter

Weißer Halter und Nylonbürste.



NEU

Art.-Nr.	Beschreibung
L569	Kunststoff

Jantex Fensterputzaufsatz

Ergonomischer Komfortgriff entlastet während der dauerhaften Nutzung. Stark saugendes Baumwolltuch. Klettverschluss für einfache Montage und Austausch.



Art.-Nr.	Beschreibung
CC939	35,5cm

Oxo Edelstahl Fensterabzieher

Ideal für die Reinigung von Fliesen, beschlagenen Spiegeln, Duschtüren und Fenstern. Geeignet für gewölbte Flächen und ausgestattet mit komfortablem Griff. Komplett mit Aufhänger mit Saugnapf für einfache Lagerung.



Art.-Nr.	Beschreibung
GG067	25,5cm

Jantex Edelstahl Fensterabzieher

Ergonomischer Komfortgriff entlastet während der dauerhaften Nutzung. Federmechanismus für einfachen Austausch.



Art.-Nr.	Beschreibung
CC938	35cm

Jantex Robuster Eimer

Langlebiger, robuster Eimer mit verstärktem Metallhandgriff. Ideal zum Reinigen von Fenstern.



Art.-Nr.	Beschreibung
GG972	15L

Rubbermaid Reinigungswagen

Die Konstruktion mit glatten Wänden lässt sich leicht reinigen und sieht professionell aus. Der Vinyl-Reißverschluss lässt sich öffnen zum einfachen Entfernen von Müllsäcken. Optionale abschließbare Schranktüren für Wertsachen (separat erhältlich).

- Einfach zu reinigen
- Vordere Plattform für Moppeimer
- Vinyl-Reißverschluss
- Inklusive Deckel



Spezifikation
L658 Größe (cm): 97,5 (H) x 116,8 (B) x 55,2 (T). Gewicht: 17,78kg.

Art.-Nr.	Beschreibung
L658	Reinigungswagen
M896	Abschließbare Schranktüren

Jantex Mobiler Moppeimer

Sehr beanspruchbare Mopppresse und Eimer mit einem robusten Edelstahlfahrgestell und Ablagekorb. 54(H) x 46(B) x 43(T)cm.

- Max Kapazität 24 Liter
- Streifenfreie Rollen
- Mopppresse für intensiven Gebrauch



Art.-Nr.	Beschreibung
M884	24L

Jantex Farbkodierter mobiler Moppeimer

Einfach wendbarer Moppeimer mit Griff und stabilen Rollen, ermöglicht den sicheren Transport von Wasser für die Reinigung, verhindert Verschütten und unnötige Rückenbelastung. Helle, gut sichtbare Farben und Warnzeichen auf der Seite, um die Gefahr deutlich zu machen und Verletzungen zu verhindern. Einfach zu bedienende leichte Mopppresse mit langem Hebel. 48(H) x 35(B) x 28(T)cm.

- Kapazität max. 20L
- Schmutzauffang und Rost
- Mit Presse
- Erfordert eine einfache Montage



Spezifikation
Größe (cm): 48(H) x 35(B) x 28(T).

Art.-Nr.	Beschreibung
F951	Gelb
DL912	Rot
DL913	Blau
GK689	Grün

Reinigungswagen



Multifunktionaler Wagen mit Ablagen für Reinigungsmittel und Clips für Mopp und Besen.

- Einfach zu reinigende Kunststoffkonstruktion
- Vordere Plattform für Moppeimer
- Sackhalter mit Haken

Spezifikation
L683 Größe (cm): 113(H) x 98(B) x 50(T).

Art.-Nr.	Beschreibung
L683	Reinigungswagen

Numatic Henry Staubsauger

Dieser Staubsauger hat eine Leistung von 620 Watt und einen sehr effizienten Staubfilter. Geeignet für den Einsatz mit oder ohne Staubsaugerbeutel und mit 10m langem Kabel. Zubehörset für Teppiche, Böden, Vorhänge und Polster.

- 9 Liter Kapazität
- Tritex Filter
- Microflo Staubbeutel
- Integrierte Kabelaufwicklung
- 9-teiliges Zubehörset

Spezifikation
M975 Modell: Henry. 230V. 620W. Kapazität 45L/Sek. Bereich 26,8m. Größe (cm): 37(H) x 34(B) x 34(T). Gewicht 6,6kg.

Art.-Nr.	Beschreibung
M975	Henry
DW159	10 original Henry-Staubsaugerbeutel



TISCHSERVICE

RESTAURANT, BAR & HOTEL

MÖBEL

EINWEGARTIKEL & REINIGUNG

KLEIDUNG & ARBEITSSCHUHE

KÜCHE

KÜCHENMÖBEL & TRANSPORT

GERÄTE

KÜHLEN & GEFRIEREN

EINWEGARTIKEL & REINIGUNG / REINIGUNG

Jantex Kunststoffeimer

12 Liter Kunststoffeimer mit Ausguss und Drahtenkel mit geformtem Griff. 32 (H) x 35 (Ø)cm.



Spezifikation

L571 Größe (cm): 32(H) x 35(Ø).

Art.-Nr.	Beschreibung
L571	12L

Jantex Farbkodierte Kunststoffeimer

10 Liter Kunststoffeimer mit einfachem Griff. Farbkodierung für den Einsatz in den ausgewiesenen Bereichen.



Art.-Nr. Beschreibung

CD805	Gelb
CD807	Rot
CD804	Blau
CD806	Grün

Spülschüssel

Starker Kunststoff mit gerolltem Rand zum einfachen Anheben im vollen Zustand.



Art.-Nr.	Beschreibung
L572	34,5cm

Jantex Edelstahlleimer

12 Liter Kapazität.



Art.-Nr.	Beschreibung
J807	12L

Jantex Farbkodierter Moppeimer

Praktischer farbkodierter Eimer aus Polypropylen für erhöhte Arbeitsfähigkeit. 16L max. Inhalt. 14L Arbeitskapazität.

- Max Kapazität 16 Liter
- Mit Moppresse
- Einfacher Ausguss



Art.-Nr.	Beschreibung
S223	Gelb
S222	Rot
S225	Blau
S224	Grün

Jantex Handbürste

Langlebiger, hygienischer Kunststoff. 25cm lang.



Art.-Nr.	Beschreibung
L717	Rot
L718	Blau

Jantex Kehrset mit weichen Borsten

Langlebiges Kunststoffset mit Gummilippenrand. 22cm breit.



Art.-Nr.	Beschreibung
CC930	Gelb
CC931	Rot
CC932	Blau
CC933	Grün

Jantex Moppeimer aus galvanisiertem Stahl

Langlebiger galvanisierter Stahleimer mit festem Moppsieb für traditionelle Reinigung. 25(H) x 32(B) x 32(T)cm. Gewicht 1,7kg.

- Kapazität max. 13L
- Moppresse
- Galvanisierter Stahl



Art.-Nr.	Beschreibung
CD808	13L

Jantex Farbkodierter doppelter Moppeimer

Doppelter Moppeimer für sauberes und schmutziges Wasser. Farbkodierung für hygienische Anwendung. 29,5 (H) x 43 (B) x 27,5 (T). Gewicht 1,2 kg.

- 7 & 8 Liter
- Moppresse
- Doppelte Handgriffe



Spezifikation

Größe (cm): 29,5(H) x 43(B) x 27,5(T). Gewicht 1,2kg.

Art.-Nr.	Beschreibung
CD503	Gelb
CD502	Rot
CD504	Blau

Banana Products Bananenschale Warnschild Rutschgefahr

Innovatives Warnschild in Englisch, Deutsch, Französisch und Spanisch. Langlebige Polypropylenkonstruktion.



Art.-Nr.	Beschreibung
GK976	Bananenschale

Jantex Warnschilder

Einklappbares Warnschild mit Tragegriff oben für den einfachen Transport oder zum Aufhängen, wenn es nicht in Gebrauch ist. Doppelseitig beschrieben. 64cm hoch.



Art.-Nr.	Beschreibung
L416	Wet Floor
L434	No Entry
L433	Cleaning in Progress

Vogue Spülkörbe

Das untere Gitter ermöglicht den freien Fluss von Wasser und Luft. Perfekt für Utensilien, Auflaufförmchen und andere Kleinigkeiten.

Geeignet für die Nutzung mit den Körben auf dieser Seite.

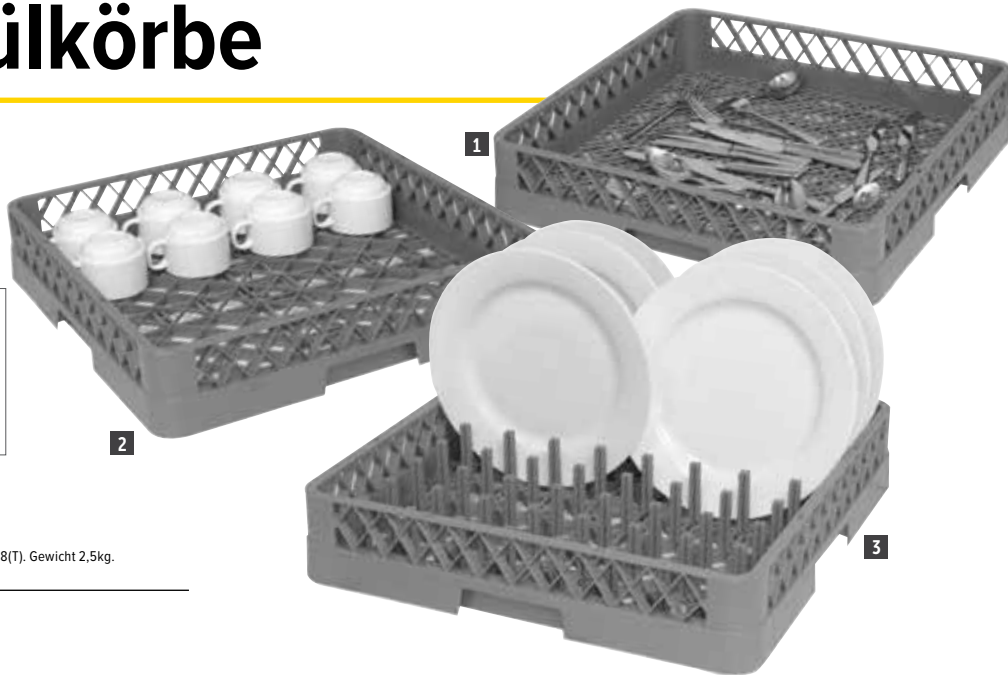

Spezifikation
CB006 Max. Belastung 40kg. Größe (cm): 21(H) x 53,8(B) x 53,8(T). Gewicht 2,5kg.

Art.-Nr.	Beschreibung
1 K910	50 x 50cm Besteck
2 K908	50 x 50cm Tassen
3 K909	50 x 50cm Tellerstifte
4 CB006	Geschirrkorbwagen

Vogue Gläserkörbe

Diese Körbe bieten die richtige Lösung für all Ihr Geschirr. Sie verringern die Chance auf Bruch und Kratzer und sind platzsparend. Die optionalen Aufsätze für größere Gläser fügen ca. 4,5(H)cm hinzu. Korbgröße (cm): 10(H) x 50(B) x 50(T).

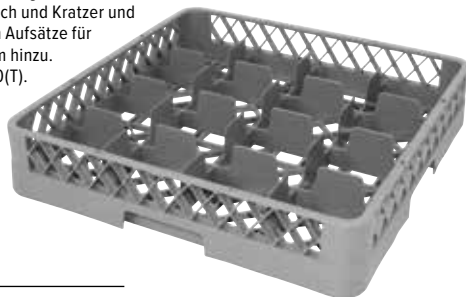

Art.-Nr.	Beschreibung
F612	16 Fächer
F613	25 Fächer
F614	36 Fächer
F615	49 Fächer

Vogue Aufsätze für Gläserkorb

Diese Aufsätze erweitern die Höhe von Gläserkörben um ca. 4,5(H)cm.

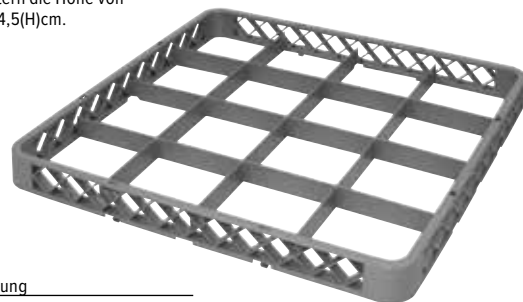

Art.-Nr.	Beschreibung
F616	16 Fächer
F617	25 Fächer
F618	36 Fächer
F619	49 Fächer

Spülkörbe

Verstärkte Ränder, geeignet für den intensiven professionellen Gebrauch.

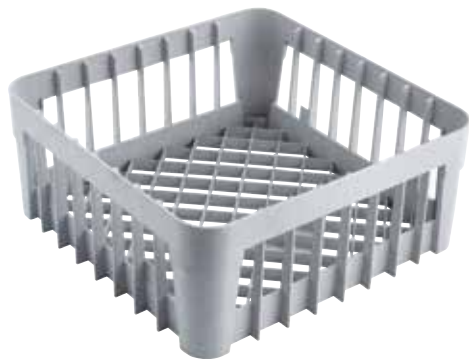

Art.-Nr.	Beschreibung
GN559	35 x 35cm
GN558	40 x 40cm

Vogue Hoher Gläserpülkorb

PE-beschichteter Drahtkorb für Langlebigkeit und Gleitecken für einfache Bewegung. Geeignet für Gläser, Tassen und andere offene Behälter. 18cm hoch.

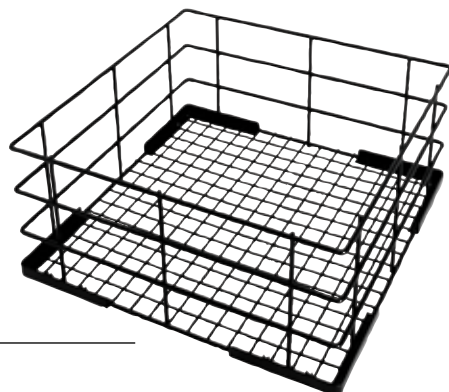

Art.-Nr.	Beschreibung
CD242	35 x 35cm
CD243	40 x 40cm
CD244	50 x 50cm

Gastro M Transportwagen

Edelstahlwagen für den Transport von schweren Spülkörben 50 x 50cm.

- Edelstahl AISI 304 Konstruktion
- 4 Schwenkräder, 2 mit Bremsen



Art.-Nr.	Beschreibung
GS026	Transportwagen

TISCHSERVICE

RESTAURANT, BAR & HOTEL

MÖBEL

EINWEGARTIKEL & REINIGUNG

KLEIDUNG & ARBEITSSCHUHE

KÜCHE

KÜCHENMÖBEL & TRANSPORT

GERÄTE

KÜHLEN & GEFRIEREN

EINWEGARTIKEL & REINIGUNG / REINIGUNG

Cambro Spülkörbe

Robuste Spülkörbe geeignet für Besteck, Küchenutensilien, Teller und Schalen.



Art.-Nr.	Beschreibung	Höhe
1 DL338	50 x 50cm Besteck	101 mm
2 DL337	50 x 50cm Teller	101 mm
CT290	50 x 50cm Spülkorb	101 mm
3 CT329	Abdeckung	24 mm
4 CT307	Fahrgestell mit Rollen	187 mm

Cambro Gläserkörbe mit 16 Fächern

Max. Glasdurchmesser: 11(Ø)cm.
Größe: 50(H) x 50(B)cm.

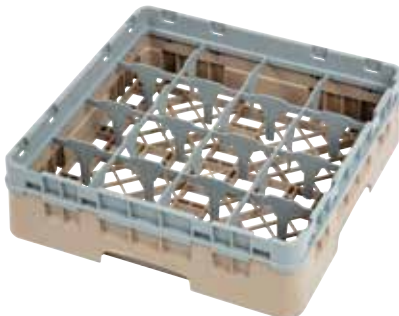

Art.-Nr.	Beschreibung
DW550	16 Fächer 9,2(H)cm
DW551	16 Fächer 13,3(H)cm
DE783	16 Fächer 17,4(H)cm
DE784	16 Fächer 21,5(H)cm
DW552	16 Fächer 25,7(H)cm
DW553	16 Fächer 29,8(H)cm

Cambro Gläserkörbe mit 36 Fächern

Max. Glasdurchmesser: 7,3(Ø)cm.
Größe: 50(H) x 50(B)cm.



Art.-Nr.	Beschreibung
DW558	36 Fächer 9,2(H)cm
DE794	36 Fächer 13,3(H)cm
DE795	36 Fächer 17,4(H)cm
DE796	36 Fächer 21,5(H)cm
DW559	36 Fächer 25,7(H)cm
DW560	36 Fächer 29,8(H)cm



Jantex Utensilienbehälter

Größe (cm): 13(H) x 39(B) x 25,5(T).



Art.-Nr.	Beschreibung
L382	Behälter

Cambro Gläserkörbe mit 25 Fächern

Max. Glasdurchmesser: 8,7(Ø)cm.
Größe: 50(H) x 50(B)cm.



Art.-Nr.	Beschreibung
DW554	25 Fächer 9,2(H)cm
DW555	25 Fächer 13,3(H)cm
DE789	25 Fächer 17,4(H)cm
DE790	25 Fächer 21,5(H)cm
DW556	25 Fächer 25,7(H)cm
DW557	25 Fächer 29,8(H)cm

Cambro Gläserkörbe mit 49 Fächern

Max. Glasdurchmesser: 6,2(Ø)cm.
Größe: 50(H) x 50(B)cm.



Art.-Nr.	Beschreibung
DW561	49 Fächer 9,2(H)cm
DE797	49 Fächer 13,3(H)cm
DE798	49 Fächer 17,4(H)cm
DE799	49 Fächer 21,5(H)cm
DW562	49 Fächer 25,7(H)cm
DW563	49 Fächer 29,8(H)cm

Vogue Abtropfgestell aus Edelstahl

Tellerabtropfgestell aus Edelstahl freistehend oder zur Wandmontage. Wandhalterungsset ist separat erhältlich.

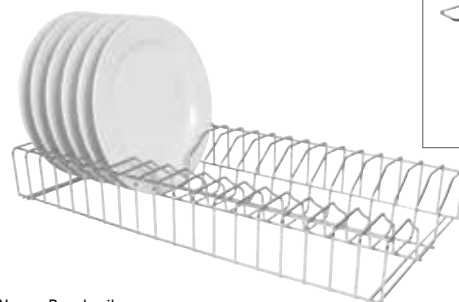

Art.-Nr.	Beschreibung
L440	61cm Gestell
L441	91,5cm Gestell
L442	Wandhalterung 2 Stück

Etiketten-Klebstoffarten

Wir bieten ein breites Sortiment Lebensmittel-etiketten in unterschiedlichen Klebestärken. Der erforderliche Klebstoff hängt davon ab, wo und wofür das Etikett verwendet wird.

Auflösbare Etiketten.

Lösen sich in Wasser innerhalb 30 Sekunden komplett auf.

Entfernbare Etiketten.

Diese Etiketten lassen sich einfach entfernen, ohne Klebereste zu hinterlassen.

Vogue Wochentagsetiketten

Reduzieren Sie den Abfall von Lebensmitteln und steigern Sie Ihren Gewinn mit diesem einfachen farbkodierten Lebensmittelrotationssystem. Tragen Sie das Datum auf dem leeren Bereich des Etiketts ein, um eine genaue Rotation zu gewährleisten.



Entfernbar

Art.-Nr.	Beschreibung	VE
L931	Montag	1000
L932	Dienstag	1000
L933	Mittwoch	1000
L934	Donnerstag	1000
L935	Freitag	1000
L936	Samstag	1000
L930	Sonntag	1000
S151	Wochenset	7000

Auflösbar

Art.-Nr.	Beschreibung	VE
U777	Montag	1000
U778	Dienstag	1000
U779	Mittwoch	1000
U780	Donnerstag	1000
U781	Freitag	1000
U782	Samstag	1000
U783	Sonntag	1000
CF439	Wochenset	7000

Vogue Etikettenspender aus Kunststoff

Etikettenspender aus Kunststoff. Robustes Gehäuse schützt die Etiketten vor Verschmutzungen. Eine einfache Wandmontage ist möglich.



1



2

Spezifikation
GH347 Größe (mm): 64(H)x 330(B)x 133(T).
 Größe (mm): 64(H)x 330(B)x 133(T).
L937 Größe (cm): 12(H) x 23,5(B) x 19(T).
 Größe (cm): 12(H) x 23,5(B) x 19(T).

Art.-Nr.	Beschreibung	VE
1 GH347	Spender für mehrere 2,5cm Rollen	1
2 L937	Edelstahlsender	1

Vogue Spender mit Tagesetikettenset

Etikettenset zum besten Preis. Einfache Nutzung.



3



4

Spezifikation
GH473 GH473 enthält: L930, L931, L932, L933, L934, L935, L936 Aufkleber und 2,5cm Kunststoffspender GH347.
GH474 GH474 enthält: U777, U778, U779, U780, U781, U782, U783 Aufkleber und 2,5cm Kunststoffspender GH347.
S154 S154 enthält: L930, L931, L932, L933, L934, L935, L936 Aufkleber und 2,5cm Edelstahlsender L937.

Art.-Nr.	Beschreibung
3 GH473	Entfernbar farbkodierte Etiketten mit Kunststoffspender
4 GH474	Auflösbare farbkodierte Etiketten mit Kunststoffspender
S154	Entfernbar farbkodierte Etiketten mit Edelstahlsender

TISCHSERVICE

RESTAURANT, BAR & HOTEL

MÖBEL

EINWEGARTIKEL & REINIGUNG

KLEIDUNG & ARBEITSSCHUHE

KÜCHE

KÜCHENMÖBEL & TRANSPORT

GERÄTE

KÜHLEN & GEFRIEREN

EINWEGARTIKEL & REINIGUNG / EINWEGARTIKEL

Agreena 3-in-1-Folie

Verabschieden Sie sich mit dieser 3-in-1-Folie von Agreena von Einwegplastik. Das innovative Produkt fungiert als Frischhaltefolie, Versiegelungsfolie und Backpapier in einem und kann immer wieder gewaschen und wiederverwendet werden. Ungiftig und absolut lebensmittelecht - zugelassen von TCPH, LFBG und FDA. Vegan und nicht umweltschädlich.



Art.-Nr.	Beschreibung
FD934	2x 20x20cm und 2x 30x30cm
FD935	2x 30x45cm

Nuts Bienenwachstücher

Nachhaltige Alternative zu Kunststoffverpackungen.



Art.-Nr.	Beschreibung
DB384	Rolle von 90(L) x 30,5(B)cm

Cambro Etiketten für biologisch abbaubare Lebensmittel

Lebensmittelechte Etiketten, die sich in der Spülmaschine oder unter fließendem Wasser auflösen, ohne Klebereste zu hinterlassen. Gefrierschrank- und mikrowellengeeignet.



NEU

Art.-Nr.	Beschreibung	VE
CJ648	6x 250 Etiketten	1500
CJ635	24x 250 Etiketten Klein	6000

Vogue Produktetiketten

Notieren Sie das Haltbarkeitsdatum z.B. von vorbereiteten Soßen, Suppen etc. z.B. im Zusammenhang mit den HACCP-Vorschriften. Rolle von 500 Stück geliefert im handlichen Spender auch für den Einsatz mit unserem Einzeletikettenspender. Aufklebergröße: 5 x 6cm.

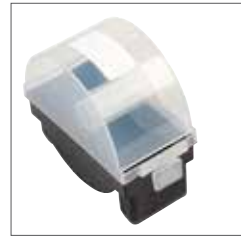
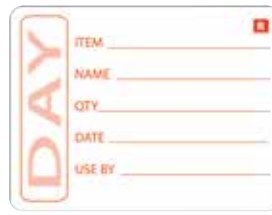

Art.-Nr.	Beschreibung	VE
E148	Entfernbare Etiketten 4,9 x 6,5cm	500
GH350	Auflösbare Etiketten 5 x 7,5cm	250
GH349	Spender für einzelne 5cm Etiketten	1
CK893	Entfernbare Etiketten & Spender	500

Vogue Spender mit Tagesetikettenset

Etikettenset zum besten Preis. Einfache Nutzung.



Spezifikation
S811 Set enthält: L066, L067, L068, L069, L070, L071, L072 und 5cm Kunststoffspender GH348.
GH475 Set enthält: GH351, GH352, GH353, GH354, GH355, GH356, GH357 und 5cm Kunststoffspender GH348.

Art.-Nr.	Beschreibung
S811	Entfernbare farbkodierte Etiketten mit 5cm Kunststoffspender
GH475	Auflösbare farbkodierte Etiketten mit 5cm Kunststoffspender

Vogue Farbkodierte Wochentagsetiketten

Farbkodierte Lebensmittelsicherheitsetiketten für jeden Tag der Woche. Geben sie den Tag der Zubereitung und das Haltbarkeitsdatum an. Einfach zu entfernen und hinterlassen keine Rückstände. Geliefert in Rollen mit 500 Aufklebern. Jede Rolle ist einzeln oder im 7er Set, eine für jeden Tag erhältlich. Etikettengröße: 5x6cm.



Entfernbar

Art.-Nr.	Beschreibung	VE
L066	Montag	500
L067	Dienstag	500
L068	Mittwoch	500
L069	Donnerstag	500
L070	Freitag	500
L071	Samstag	500
L072	Sonntag	500
L938	Wochenset	3500

Auflösbar

Art.-Nr.	Beschreibung	VE
GH351	Montag	250
GH352	Dienstag	250
GH353	Mittwoch	250
GH354	Donnerstag	250
GH355	Freitag	250
GH356	Samstag	250
GH357	Sonntag	250
GH326	Wochenset	1750

Puracyle Wiederverwendbare Etiketten

Helle, wiederverwendbare Etiketten, die mehrere hundert Mal im Geschirrspüler gereinigt und mitgewaschen werden können - Sie benötigen also nur noch ein einziges Etikett pro Aufbewahrungsbox etc. So können sie neben Zeit und Kosten auch erhebliche Abfallmengen einsparen. Die Etiketten sind beständig gegen Dampf, Kondenswasser und kochendes Wasser und können auch im Gefrierschrank verwendet werden. Sie lassen sich schnell, einfach und ohne Rückstände entfernen.

Puracyle Wiederverwendbare Etiketten

Hält mehreren hundert Spülgängen im Geschirrspüler stand. Aus recyceltem Material.

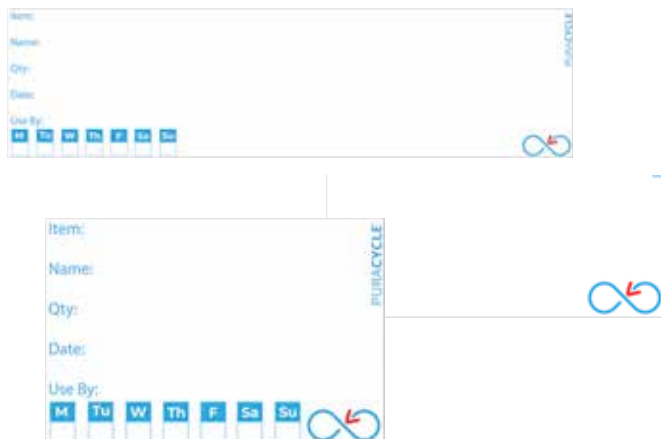

Etiketten

Art.-Nr.	Beschreibung	VE
FB282	Blanko-Flaschenetiketten	25
FB283	Tages-Flaschenetiketten	25
FB280	Blanko-Etiketten	50
FB281	Tagesetiketten	50

Sets

Art.-Nr.	Beschreibung	VE
SA492	25 Blanko-Flaschenetiketten 3 Stifte 2 Tücher	25
SA490	50 Blanko-Etiketten 3 Stifte 2 Tücher	50
SA493	25 Tages-Flaschenetiketten 3 Stifte 2 Tücher	25
SA491	50 Tages-Etiketten 3 Stifte 2 Tücher	50

PURACYLE

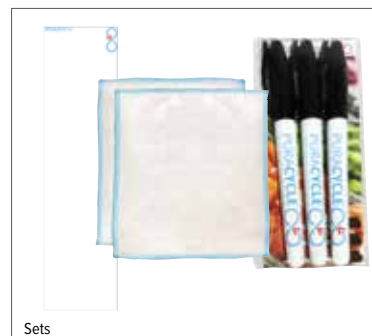

Sets

Puracyle Etikettenmarker

Ungiftige, geruchslose Tinte für den Gebrauch mit Etiketten von Puracyle. Die Tinte ist beständig gegen Dampf, Kondenswasser, kochendes Wasser und kann eingefroren werden. Sie lässt sich jedoch leicht mit einem Tuch oder Schwamm abwaschen.



Art.-Nr.	Beschreibung	VE
FB284	Permanentmarker schwarz	3

Vogue 'Use by' Etiketten

Mit diesen Etiketten verhindern Sie, dass Lebensmittel nach dem Haltbarkeitsdatum verwendet werden. Rolle mit 1000 Etiketten im handlichen Spender. Breite Etiketten: 2,5cm.



Art.-Nr.	Beschreibung	VE
E150	Use by	1000

Vogue Vegetarische Etiketten



Art.-Nr.	Beschreibung	VE
U913	Vegetarisch	1000

Vogue Gluten-freie Lebensmitteletiketten

Entfernare Etiketten zur einfachen Identifizierung glutenfreier Produkte. Etikettengröße: 2,54(Ø)cm.



Art.-Nr.	Beschreibung	VE
GJ060	Gluten-freie Etiketten 1000 Stück	1000

Puracyle Wiederverwendbare Etiketten

Hält mehreren hundert Spülgängen im Geschirrspüler stand. Aus recyceltem Material.

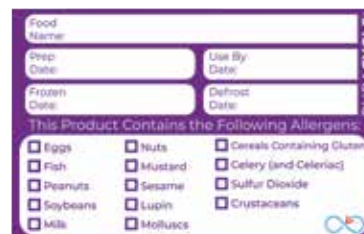

Art.-Nr.	VE
FB280	50
FB281	50
FB282	25
FB283	25
DC458	20

Vogue 'Use First' Etiketten

Mit diesen Etiketten stellen Sie einen einwandfreien Austausch von Lebensmitteln sicher. Rolle mit 1000 Etiketten im handlichen Spender. Breite Aufkleber: 2,5cm.



Art.-Nr.	Beschreibung	VE
E149	Use first	1000

TISCHSERVICE

RESTAURANT, BAR & HOTEL

MÖBEL

EINWEGARTIKEL & REINIGUNG

KLEIDUNG & ARBEITSSCHUHE

KÜCHE

KÜCHENMÖBEL & TRANSPORT

GERÄTE

KÜHLEN & GEFRIEREN

EINWEGARTIKEL & REINIGUNG / EINWEGARTIKEL

Boska Rock-Folienspender

Das perfekte Werkzeug zum Abrollen von 30 cm breiten Foliensrollen.



NEU

- Das patentierte Rollensystem hält die Folie auf dem Messer zugänglich
- Das schwere Aluminiumguss-Design verhindert, dass der Spender von der Theke fliegt
- Sicherer durch Vertiefungen und erhöhte Ecken
- Spart Zeit und verhindert Frustration

Art.-Nr.	Beschreibung
CU113	Für 30-cm-Rollen

Vogue Folienspender für 45cm-Folie

Hygienische Aluminiumfolien-, Frischhaltefolien- und Backpapierspender.



NEU

Art.-Nr.	Beschreibung	VE
DE035	Fillnachfüllung 300 m (L)	1

Vogue Etikettenspender

Robuster Spender zum Gebrauch von allen Vogue Aufklebern.



Spezifikation
GH349 Größe (cm): 11,4(H)x 7(B)x 14,6(T).
GH348 Größe (cm): 6,4(H)x 49(B)x 13,3(T).

Art.-Nr.	Beschreibung
1 GH349	Spender für einzelne 5cm Etiketten
2 GH348	Spender für mehrere 5cm Etiketten

Preisauszeichner

Preisauszeichner für bis zu 8 Ziffern in einer Reihe. Leicht, einfach nachzufüllen und mit einem Antritschhandgriff ausgestattet. Preisetiketten sind separat erhältlich.



€1299.99

Spezifikation
GH001 Größe (mm): 80(B)x 160(T)x 260(L). Gewicht: 500g.

Art.-Nr.	Beschreibung	VE
GH001	Preisauszeichner	1
GH165	Weißer Preisetiketten 12 x 26mm	15000

Etikettierpistole für Lebensmittelsicherheit

Druckt bis zu 16 Zeichen auf zwei Zeilen. Einfacher Austausch der Farbrolle. Etiketten sind separat erhältlich. Gratis Farbrolle in jeder Etikettenverpackung. Etikettengröße: 20 x 16mm.



Spezifikation
J329 Größe (cm): 21(H)x 20(B)x 6(T)

Art.-Nr.	Beschreibung	VE
J329	Etikettierpistole	1
J330	Etiketten zur Lebensmittelsicherheit	14000

Vogue Folienspender für 45cm-Folie

Hygienische Aluminiumfolien-, Frischhaltefolien- und Backpapierspender.



Art.-Nr.	Beschreibung	VE
CW202	Spender 45(B)cm	1
CW203	Frischhaltefolie	3
CW204	Aluminiumfolie	3
CW205	Backpapier	3

Wrapmaster Kompakter Spender

Hygienische, professionelle und kompakte Bauweise für eine platzsparende Nutzung. Einfaches, sicheres Schneiden. Einfach zu gebrauchen. Größe (cm): 36 x 7 x 9. Foliennachfüllrollen separat erhältlich.



Spezifikation
CB623 Größe (cm) 6,8(H) x 36,3(B) x 9(T)

Art.-Nr.	Beschreibung	VE
CB623	Spender	1
CB624	Frischhaltefolie 30cm x 100m	3
CB625	Aluminiumfolie 30cm x 30m	3

Wrapmaster Duospender

Der Spender ist mit einem Sicherheitsmesser ausgestattet, benutzerfreundlich und reduziert die Abfallmengen um 35%. Durch die abnehmbaren Füße und den schließbaren Deckel kann er einfach gelagert werden. Kann von Hand oder im Geschirrspüler gereinigt werden.



Spezifikation
GM213 18(H) x 58,5(B) x 24,5(T)cm

Art.-Nr.	Beschreibung	VE
GM213	Wrapmaster Duospender	1
M810	Frischhaltefolie 45(B)cm	3
GH029	Ofenfolie 45(B)cm	3
J371	Aluminiumfolie 45(B)cm	3
GM215	Backpapier 45(B)cm	3

VOGUE

Vogue Frischhaltefolie, Aluminiumfolie und Backpapier

Stabiler Kartonspender mit Abreißkante. In verschiedenen Längen und Breiten erhältlich.



Art.-Nr.	Beschreibung
CF350	29cm x 300m Frischhaltefolie
CF351	44cm x 300m Frischhaltefolie
CF352	29cm x 75m Aluminiumfolie
CF353	44cm x 75m Aluminiumfolie
CF349	29cm x 50m Backpapier
DM177	44cm x 50m Backpapier

Spezifikation
CF350 Größe (cm): Spender: 10,2(H) x 33(B) x 10,2(T).
CF351 Größe (cm): Spender: 10,2(H) x 48(B) x 10,2(T).
CF352 Größe (cm): Spender: 6,5(H) x 33(B) x 6,5(T).
CF353 Größe (cm): Spender: 6,5(H) x 48(B) x 6,5(T).
CF349 Größe (cm): Spender: 8,2(H) x 34,2(B) x 8,3(T).
DM177 Größe (cm): Spender: 8,2(H) x 48,2(B) x 8,3(T).

Vorperforierte Frischhaltefolie

Einfach abzutrennende Frischhaltefolie mit perforierten Abschnitten.



Art.-Nr.	Beschreibung	VE
GD149	500(L)m	3

Wrapmaster Folienspender

Hygienischer, professioneller und einfach zu bedienender Spender. Geeignet zum Schneiden von Backpapier, Aluminium- sowie Frischhaltefolie. Ausgestattet mit Messer und Hülle zur einfachen Lagerung, wenn nicht benötigt.



Art.-Nr.	Beschreibung	VE
M802	Spender 45(B)cm	1
M810	Frischhaltefolie 45(B)cm	3
GH029	Ofenfolie 45(B)cm	3
J370	Aluminiumfolie 30cm(B)	3
J371	Aluminiumfolie 45(B)cm	3
GM215	Backpapier 45(B)cm	3

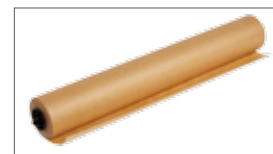

TISCHSERVICE

RESTAURANT, BAR & HOTEL

MÖBEL

EINWEGARTIKEL & REINIGUNG

KLEIDUNG & ARBEITSSCHUHE

KÜCHE

KÜCHENMÖBEL & TRANSPORT

GERÄTE

KÜHLEN & GEFRIEREN

EINWEGARTIKEL & REINIGUNG / EINWEGARTIKEL

Vogue Kartonhalter für Handschuhe

An Wand montierbares Drahtgestell beschichtet mit Kunststoff. Geliefert mit Befestigung.



Art.-Nr.	Beschreibung
Y215	Kartonhalter
GC960	Kartonhalter mit 3 Etagen

Hygiplas Transparente gepuderte Vinylhandschuhe

- Hohe Reißfestigkeit
- EN420
- Größen S, M, L und XL
- Erhältlich in gepudert und puderfrei



Art.-Nr.	Beschreibung	VE
Y252	Gepuderte Vinylhandschuhe	100
Y247	Puderfreie transparente Vinylhandschuhe	100

Vogue Blaue Puderfreie Nitrilhandschuhe

- Beständig gegen Öl und Chemikalien
- Nitril
- EN 455
- Größen S, M, L oder XL



Art.-Nr.	Beschreibung	VE
Y478	Puderfreie Nitrilhandschuhe	100

Hygiplas Blaue Vinylhandschuhe

- Hohe Reißfestigkeit
- Leichtgepuderte Vinylhandschuhe
- EN 420
- Größen S, M, L oder XL



Art.-Nr.	Beschreibung	VE
CB254	Blau gepuderte Vinylhandschuhe	100
CF403	Blaue puderfreie Vinylhandschuhe	100

Vegware Kompostierbare lebensmittelechte Handschuhe



Art.-Nr.	Beschreibung	VE
FD388	Weiß Größe M	2400
FD389	Blau Größe M	2400

Vogue Einweg-Lebensmittelhandschuhe aus Polyethylen

Erhältlich in transparent oder blau. Einheitsgröße. Nicht für Handschuhspender geeignet.

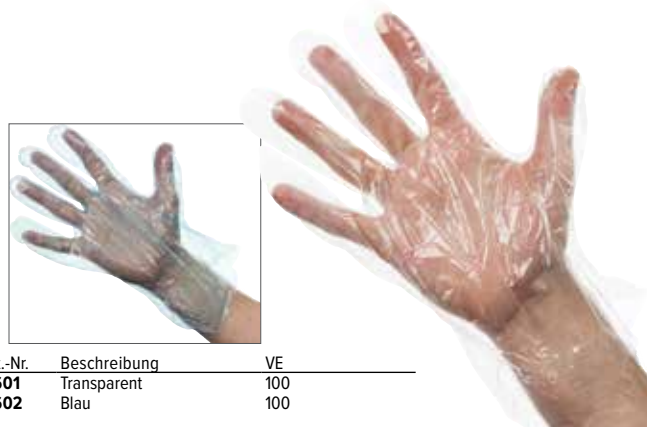

Art.-Nr.	Beschreibung	VE
U601	Transparent	100
U602	Blau	100

Vogue Weiße, gepuderte Latexhandschuhe

- Latex
- Gute Griffigkeit
- EN 455
- Größen S, M, L oder XL
- Erhältlich in gepudert und puderfrei

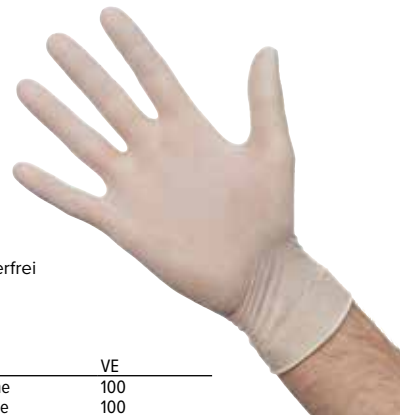

Art.-Nr.	Beschreibung	VE
A228	Gepuderte Latexhandschuhe	100
Y262	Puderfreie Latexhandschuhe	100



Umweltfreundliche Verpackungen

Angesichts der stets wichtiger werdenden Umweltschutzbestimmungen verkaufen wir ein breites Sortiment an umweltfreundlichen Verpackungen. Dabei wird mithilfe von Symbolen angegeben, ob ein Produkt recycelbar oder kompostierbar ist.



Recycelbar

Allgemein akzeptiert für trockenes Recyclen.



Kompostierbar

Produkte sind umweltfreundlich und können innerhalb von 90 Tagen zersetzt/kompostiert werden. Produkte können gemeinsam mit Essensresten recycelt werden.



Panini Papier

100 Blätter Papier mit 1/2GN Abmessung zum Erwärmen von Panini's oder Sandwiches in einem Kontaktgrill. Hitzebeständig.



Art.-Nr.	Beschreibung	VE
GH038	17,4(B) x 28(L)cm	100

Fiesta Recyclable Recycelbare Soßentöpfe

Klare Kunststofföpfe, ideal zum Portionieren von Salatdressings und Soßen.



NEU



Art.-Nr.	Beschreibung	VE
CT285	2oz/50ml	100
CT286	3½oz/100ml	100
CT083	5oz/150ml	100

Vegware Burger Trennpapier

Verhindert das Zusammenkleben von Burger-Patties

NEU



Art.-Nr.	Beschreibung	VE
CF884	Burger 80(H)x 130(B)x 130(T) mm	400

Baguettetüte

Recyclebar mit einer kompostierbaren Folie. Geeignet für bis zu 35,5cm lange Baguettes.



Art.-Nr.	Beschreibung	VE
CE249	10(H) x 15(B) x 35,5(T)cm	1000

Grilltüten für warme Sandwiches

Eine einfache Möglichkeit ein geröstetes Sandwich zu machen. Stecken Sie einfach Ihr Sandwich in die Tüte zum Einsatz auf dem Grill oder im Ofen. Nicht für Toaster geeignet.



Art.-Nr.	Beschreibung	VE
J529	18(B) x 16(L)cm	1000

Kuchenformen aus Aluminium

Aluminium. Ofenfest, damit Sie in einer Form aufbewahren, backen und servieren können.



Art.-Nr.	Beschreibung	VE
GD118	13,50 x 2,5(h)cm	250

Vegware Papier Brottüten

Ideal für warme und kalte Backwaren, belegte Brötchen und Gebäck.



Art.-Nr.	Beschreibung	VE
GH017	21,6(B) x 21,6(L)cm	1000

Colpac Lebensmittelboxen



Art.-Nr.	Beschreibung	VE
GE802	70(H) x 108(W) x 108(D)mm	250
GE803	75(H) x 135(W) x 125(D)mm	250

Solia Bagasse-Saucentopf mit PLA-Deckel

60ml.

NEU



Art.-Nr.	Beschreibung	VE
FC777	60ml	50

TISCHSERVICE

RESTAURANT, BAR & HOTEL

MÖBEL

EINWEGARTIKEL & REINIGUNG

KLEIDUNG & ARBEITSSCHUHE

KÜCHE

KÜCHENMÖBEL & TRANSPORT

GERÄTE

KÜHLEN & GEFRIEREN

EINWEGARTIKEL & REINIGUNG / EINWEGARTIKEL

Fiesta Green Lebensmittelbeutel

Recyclbar und kompostierbar, sogar das Pergaminfenster.



Art.-Nr.	Beschreibung	VE
DC875	215 (B) x 88 (T) mm	1000

Vegware Pappboxen für Sandwichecken

Perfekte Form für Sandwiches



Art.-Nr.	Beschreibung	VE
DW624	12,3(H) x 7,2(B) x 12,3(L)cm	500

Vegware Papiertüten

Mit praktischem Sichtfenster.



Art.-Nr.	Beschreibung	VE
DW636	23(H) x 15,2(B) x 7,6(T)cm	250

Pommesüte Krone

Schöne Präsentation und bewahrt die Wärme von gekochten Speisen. Kann auch als Einlage für Drahtservierkörbe verwendet werden.



Art.-Nr.	VE
GK973	1100

Vegware Wrapboxen

Mit praktischem Sichtfenster.



Art.-Nr.	Beschreibung	VE
CL705	13(H) x 7(B) x 7,8(L)cm	500

Colpac Zest kompostierbare Salatboxen

Recyclbarer, kompostierbarer Karton mit Zellulosefenster.



NEU

Art.-Nr.	Beschreibung	VE
FP580	85 (H) x 125 (B) x 119 (T) mm	250
FP581	50 (H) x 135 (B) x 90 (T) mm	500

Colpac Kraft Gebäck-Boxen

Kleine Schachteln unter anderem für Kuchen und Apfelstrudel.



Art.-Nr.	Beschreibung	VE
FA360	45(H) x 86(W) x 42(D)mm	500

Colpac Baguette Schachtel mit offener Seite

Geeignet für Baguettes, Sandwiches, Hot Dogs. Aus umweltfreundlichem, kompostierbarem und recycelbarem Karton.



Art.-Nr.	Beschreibung	VE
CK937	5(H) x 25(B) x 8(T)cm	500

Vegware Suppen- und Eisbecher

Nachhaltige Becher, die von innen mit einer PLA-Schicht überzogen sind. Für unter anderem Suppen, Milchreis, Eis oder Nudeln. Flache und gewölbte Deckel erhältlich.



Art.-Nr.	Beschreibung	VE
DA589	170ml 45(H) x 90(Ø)mm	1000
GH027	23cl Becher 6(H) x 9(Ø)cm	1000
GF046	35cl Becher 6,5(H) x 11,5(Ø)cm	500
GF047	45,5cl Becher 8(H) x 11,5(Ø)cm	500
GH166	Flacher Deckel 9cm für 23cl Becher	1000
GH167	Domdeckel 9cm für 23cl Becher	1000
GF048	Flacher Deckel für 35cl & 45,5cl Becher	500
GH168	Domdeckel 11cm für 35 & 45,4cl Becher	500

Colpac Suppenbecher und Deckel



Art.-Nr.	Beschreibung	VE
FA366	225ml	500
FA369	350ml	500
FA370	450ml	500
FA367	Deckel für FA366 7 FA369	500
FA368	Deckel für FA370	500

Fiesta Cupcake Backformen

Mikrowellengeeignetes Pergamentpapier, ideal für Cupcakes und Muffins.



Art.-Nr.	Beschreibung	VE
CE995	3,5 - 4,5(Ø)cm (Boden - oberer Rand)	1000
CE996	7,5(Ø)cm	1000

Fiesta Einweg-Dressingbecher

Wachspapier.



Art.-Nr.	Beschreibung	VE
CB612	2,8cl	250
T181	5,9cl	250
CB613	11,2cl	250

Fiesta Green Rechteckige Menüboxen aus Bagasse

Vollständig kompostierbare und umweltfreundliche Alternative zu Polystyrol. Klappdeckel eignen sich perfekt für Kebabs und alle Arten von warmen, fettigen To-Go-Mahlzeiten.



Art.-Nr.	Beschreibung	VE
DW248	6,6(H) x 18,2(L) x 13,5(B)cm	250
DW249	6,4(H) x 24,8(L) x 16,1(B)cm	250

Fiesta Green Schalen aus Bagasse

Umweltschonende Alternative zu Schaumstoff und Plastik. Geeignet für warme und kalte Speisen. Ideal für Pommes.



Art.-Nr.	Beschreibung	VE
DW347	3,5(H) x 18(L) x 12(B)cm	50
DW349	3,7(H) x 21,5(L) x 14(B)cm	50

Colpac Sandwich Taschen

Recyclbares Papier mit laminiertes Oberfläche.



Art.-Nr.	Beschreibung	VE
FA381	Schwarz	250
FA382	Kraft	250

Vegware Burgerboxen aus Bagasse

Perfekte Form für Hamburger. Das umweltfreundliche Bagasse-Material ist von Natur aus atmungsaktiv und hält die Burger knusprig und frisch.



Art.-Nr.	Beschreibung	VE
DW625	9(H) x 14,8(B) x 15,2(L)cm	500

Fiesta Green Burgerschalen

Vollständig kompostierbare und umweltfreundliche Alternative zu Styropor. Mit Klappdeckel. Geeignet für Burger, Falafel oder andere warme Speisen zum Mitnehmen.



Art.-Nr.	Beschreibung	VE
DW246	7,9(H) x 14,3(B) x 14,6(L)cm	500
DW247	8,4(H) x 15,3(L) x 15(B)cm	500

Colpac Clasp Clip Recyclbare Baguette-Packungen aus Kraftpapier

Perfekt für Baguettes, aber auch für Hot Dogs und Paninis. Einfach auf die Plastikfolie legen und in Sekundenschnelle verpacken.



Art.-Nr.	VE
FA386	500

Vegware Deli Becher

Die ideale Größe für Dipps, Saucen oder Nüsse.



Art.-Nr.	Beschreibung	VE
GK103	5,7cl Becher	2000
GK104	5,7cl Deckel	2000
CR706	Becher 11,8cl	2000

Vegware Menüboxen aus Bagasse mit Klappdeckel

Vollständig kompostierbare Menüboxen mit Klappdeckel aus Bagasse. Ideal, um Speisen heiß zu halten. Mikrowellen- und gefriergeeignet. Stabil und stapelbar.



Art.-Nr.	Beschreibung	VE
GH026	6,5(H) x 15(B) x 22,5(L)cm	200

Fiesta Kompostierbare Papiertüten

Kompostierbare und recycelbare Papiertüten für den Takeaway-Service. Sie bewahren den Geschmack und absorbieren überschüssige Feuchtigkeit.



Art.-Nr.	Beschreibung	VE
CN758	177(H) x 177(L)mm	1000

Fiesta Mikrowellenbehälter

Mikrowelleneignete Behälter mit Deckel aus Kunststoff, ideal für Imbissbuden oder Lagerung von Lebensmitteln. Schwer belastbar, gefriergeeignet und wiederverwendbar.



Art.-Nr.	Beschreibung	VE
DM181	50cl Mikrowellenbehälter und Deckel	250
DM182	65cl Mikrowellenbehälter und Deckel	250
DM183	100cl Mikrowellenbehälter und Deckel	250

Colpac Biologisch abbaubare Sandwichverpackung

Karton mit PLA-Fenster.



NEU

Art.-Nr.	Beschreibung	VE
DF605	Dreieckig PLA-Fenster	500

Colpac Sandwich Verpackung

Sandwich-Verpackung aus kompostierbarer Pappe. Das Fenster (Acetat) ist ebenfalls vollständig kompostierbar.



Art.-Nr.	VE
FA390	500

TISCHSERVICE

RESTAURANT, BAR & HOTEL

MÖBEL

EINWEGARTIKEL & REINIGUNG

KLEIDUNG & ARBEITSSCHUHE

KÜCHE

KÜCHENMÖBEL & TRANSPORT

GERÄTE

KÜHLEN & GEFRIEREN

EINWEGARTIKEL & REINIGUNG / EINWEGARTIKEL

Faerch Contour Deli-Salatschalen

Inklusive auslaufsicheren Scharnierdeckeln. Zu 90 % aus recyceltem Material.

- Auslaufsichere Scharnierdeckel
- Öffnungslaschen für einfache Handhabung
- Stapelbar
- Kompatibel mit Sporks
- 90% wiederverwertbarer Inhalt

NEU



Art.-Nr.	Beschreibung	VE
FB370	1000ml	200

Faerch Deli-Behälter und -Deckel

Vielseitig verwendbare, wiederverwendbare Dosen, ideal für Frühstück, Snacks und Desserts. Perfekte Größen für Snacks unterwegs. Deckel mit raffinierter Stapelfunktion. Zu 90 % aus recyceltem Material.

NEU



Art.-Nr.	Beschreibung	VE
FB378	OHCO-Topf 8oz/227ml	1200
FB382	OHCO-Deckel 8/12/16oz	1800

Premium Lebensmittelbehälter mit Deckel

- Lebensmittelechtes Plastik gibt keinen Geschmack ab
- Starke und robuste Polypropylen-Konstruktion
- Gefrierschrank- und mikrowelleneeignet

NEU



Art.-Nr.	Beschreibung	VE
FC090	500ml	250
FC093	1000ml	250

Colpac Wickelbecher aus Karton



Art.-Nr.	Beschreibung	VE
FA377	163ml	1000

Colpac Schalen

Recycelte und biologisch abbaubare Einwegbehälter für Pommes Frites, Kartoffelecken, Zwiebelringe und andere heiße oder kalte Speisen.



Art.-Nr.	VE
CK935	500
FA364	250
CK936	500

Vegware Menüboxen

Auslaufsichere, fettgedichtete Menüboxen zum Mitnehmen. Vollständig kompostierbarer Karton aus nachhaltiger Produktion.



Art.-Nr.	Beschreibung	VE
GL859	Nr. 5 5(H) x 15,2(B) x 12,1(L)cm	150
GK102	Nr. 8 6,4(H) x 15,2(B) x 12(L)cm	300

Vegware Panini-Beutel

Hergestellt aus perforiertem Papier. Ideal zum Servieren von heißen und knusprigen Paninis und Wraps.



Art.-Nr.	Beschreibung	VE
GH019	228(B) x 120(L)mm	500

Fiesta Green Kompostierbare runde Schalen

Vollständig kompostierbare, umweltfreundliche Alternative zu Kunststoff auf pflanzlicher Basis. Mikrowellen- und Kühlergeeignet. 100°C Wasserbeständigkeit, 150°C Ölbeständigkeit.



Art.-Nr.	Beschreibung	VE
CW906	Schale 30cl	50
CT766	Schale 51cl	50

Vegware Pommes Frites-Schalen

Aus Bagasse, einem Nebenprodukt der Zuckerherstellung. Mikrowelleneeignet. Stabil und stapelbar.



Art.-Nr.	Beschreibung	VE
GH025	3(H) x 13,5(B) x 18(L)cm	500

Colpac Lebensmittelbox Zeitungsdruck

Perfekt für Fisch und Chips, unter anderem. Vollständig recycelbar und biologisch abbaubar



NEU



Art.-Nr.	Beschreibung	VE
CK882	Zeitungsdruck 60 (H) x 125 (B) x 250 (L) mm	150

Colpac Pommes Spitztüten

Recycelbare Papier-Spitztüten mit attraktivem Zeitungsmotiv.



Art.-Nr.	Beschreibung	VE
CE230	18,3(H) x 15,1(Ø)cm	1000

Vegware Papierträgertaschen

Perfekt zum Mitnehmen.



Art.-Nr.	Beschreibung
DW628	30,5(H) x 25(B) x 14(T)cm
FC892	Größe: 54(H) x 8(B)cm

EINWEGARTIKEL / EINWEGARTIKEL & REINIGUNG

Salatschüsseln

Kraftkarton mit PE-Beschichtung. Klare, beschlagfreie Fenster für gute Sicht.



Art.-Nr.	Beschreibung	VE
FA372	50(H) x 200(B) x 120(T)mm	200

Fiesta Green Schalen

Die aus umweltfreundlichem Zuckerrohr-Bagasse-Material hergestellten Schalen von Fiesta Green sind die perfekte Wahl für umweltbewusste Verwender.



Art.-Nr.	Beschreibung	VE
FC528	26 (H) x 118 (B) x 179 (T) mm	50
FC531	38 (H) x 139 (B) x 213 (T) mm	50

Kariertes Wachspapier

Wachspapier mit hochwertigem Karo-Aufdruck. Einfach auf die gewünschte Größe zuschneiden.

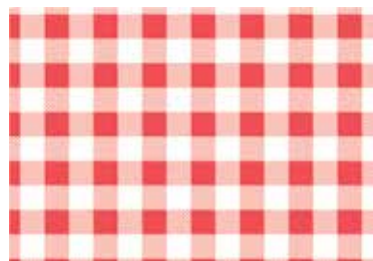

Art.-Nr.	Beschreibung	VE
CL658	19(B) x 31(L)cm	200
CL657	25(B) x 25(L)cm	200
CL659	31(B) x 38(L)cm	200

Bambusstäbchen

Mit Schlaufe



Art.-Nr.	Beschreibung	VE
CK969	12cm	100

Vegware Sandwichboxen

Handliche Boxen aus nachhaltigem Karton und pflanzlichem PLA. Kompostierbar für umweltfreundlichere Abfallverarbeitung.



NEU

Art.-Nr.	Beschreibung	VE
FD386	225(B) x 310(T)mm	50

Fiesta Aluschalen

Praktische Aluminium-Schalen eignen sich sowohl für heiße als auch kalte Gerichte. Wachsbeschichtete Deckel sind separat erhältlich.



NEUE GROSSE

Art.-Nr.	Beschreibung	VE
DA086	450ml 45(H) x 120(B) x 145(T)mm	500
DA087	Deckel für DA086	500
CD951	69cl 5,5(H) x 10,9(B) x 20(T)cm	500
CD952	Deckel für CD951	500

Wachspapier

Wachspapier zum Einwickeln von Fast Food oder als Einlage in Körbchen, um Fettflecken zu verhindern.



Art.-Nr.	Beschreibung	VE
GF036	Mit Zeitungsdruck 27(B) x 42(L)cm	500
GF037	Ohne Aufdruck 25,5(B) x 40,6(L)cm	500

Vegware Deli Becher und Deckel

Perfekt für kleine Portionen, Dips und Saucen.



Art.-Nr.	Beschreibung	VE
CL681	2,8cl	5000
CP395	Deckel 2,8cl	5000

Fiesta Recyclable Tablettts zum Mitnehmen aus Aluminium

Aluminiumbleche geeignet für warme und kalte Speisen. Deckel werden separat verkauft.



NEU

Art.-Nr.	Beschreibung	VE
CD947	Tablett 12,5cm x 10cm, 26cl	1000
CD948	Deckel für CD947	1000

Fiesta Gastronorm Aluschalen

Einweg-Aluschalen, erhältlich in Gastronormgrößen 1/1 und 1/2.



Art.-Nr.	Beschreibung	VE
CP513	1/2 GN 6(H) x 32,3(B) x 26(T)cm 3,6L	5
CP512	1/1 GN 7,8(H) x 53(B) x 32(T)cm 9,6L	5

Premium Lebensmittelbehälter mit Deckel

Hochwertige Take-away-Behälter mit Deckel. Ideal für anspruchsvolle Lieferungen und Take-aways.



Art.-Nr.	Beschreibung	VE
FC091	650ml	250
FC092	750ml	250

Colpac Schachtel für diverse Lebensmittel

Eine hochwertige Schachtel, geeignet für eine Vielzahl von heißen oder kalten Speisen. Recyclbar.



Art.-Nr.	Beschreibung	VE
DM172	9,2(H) x 11,8(B) x 9,7(T)cm	250
DM173	5,8(H) x 18,5(B) x 10,3(T)cm	250

TISCHSERVICE

RESTAURANT, BAR & HOTEL

MÖBEL

EINWEGARTIKEL & REINIGUNG

KLEIDUNG & ARBEITSSCHUHE

KÜCHE

KÜCHENMÖBEL & TRANSPORT

GERÄTE

KÜHLEN & GEFRIEREN

EINWEGARTIKEL & REINIGUNG / EINWEGARTIKEL

Faerch Behälter zum Mitnehmen

Halten Lebensmittel länger frisch und präsentieren sie ansprechend im Regal. Umweltfreundliches rPET-Material.



Art.-Nr.	Beschreibung	VE
FB371	Sandwichkeil 366 (H) x 68 (B) x 92 (T) mm	500
FB372	Sandwichkeil 369 (H) x 79 (B) x 92 (T) mm	500
FB373	Sandwichkeil 369 (H) x 90 (B) x 92 (T) mm	500
FB374	Twin-Tortilla-Packung 321 (H) x 110 (B) x 47 (T) mm	600
FB375	Kuchenstück 232 (H) x 144 (B) x 36 (T) mm	600
FB376	Tortenscheibe 291 (H) x 111 (B) x 63 (T) mm	500
FB290	Deckel	90
FB291	263 (H) x 201 (B) x 28 (T) mm	90
FP712	Deckel (50er Pack)	50
FP711	Sockel (50 Stück)	50

NEU



Vegware Deli-Boxen mit Klappdeckel

Ideal für kleine Salate.



Art.-Nr.	Beschreibung	VE
CP412	5,7(H) x 14,6(B) x 13(L)cm	300
DW627	6,5(H) x 16,5(L) x 14,7(B)cm	200

Fiesta Green Bagasseschalen

Das kompostierbare Bagasse-Material ist von Natur aus atmungsaktiv, sodass Ihre Speisen wunderbar knusprig bleiben.



Art.-Nr.	Beschreibung	VE
FC510	Bowl 350ml	50
FC511	Bowl 950ml	50
FC524	65 (H) x 165 (B) x 253 (T) mm	200
FC525	38 (H) x 223 (B) x 201 (T) mm	200
FC526	39 (H) x 223 (B) x 201 (T) mm	200
FC527	37(H) x 236(B) x 229(D)mm	200
FC541	Naturfarbe 2 Fächer 65 (H) x 165 (B) x 253 (T) mm	200
FC542	81 (H) x 149 (B) x 152 (T) mm	500

Beschichtete Papiertaschen

Taschen ausgestattet mit Folie an der Innenseite für eine bessere Isolierung.



NEU

Art.-Nr.	Beschreibung	VE
GH033	18(B)x 30,5(L)cm	500

Huhtamaki Food-to-go-Boxen

Isolierte, auslaufsichere Boxen mit Sichtfenster, ideal für alle Arten von warmen und kalten Speisen.

NEU



Art.-Nr.	Beschreibung	VE
CL315	Kleine 700ml	360
CL317	Große 1500ml	180
CF885	Medium 60(H)x 150(B)x 110(T)mm	300
CF886	Groß 60(H)x 130(B)x 195(T)mm	300

Vegware Wärmetüten aus Glassinepapier

Ein Sichtfenster erlaubt einen optimalen Überblick über den Tüteninhalt.



Art.-Nr.	Beschreibung	VE
CL688	25,4(H) x 15,2(B) x 21,6(L)cm	500

Fiesta Green Bagasse-Schalen

Bagasse ist ein nachhaltiges, natürlich atmungsaktives Material aus recyceltem Zuckerrohr.



Art.-Nr.	Beschreibung	VE
FC536	Quadratisch 680ml	50
FC543	Schale 31cl	50
FC544	Komm 950ml	50

Hamburgerpapier

Fettdichtes Papier für warme Gerichte wie z.B. Hamburger oder Hot Dogs.



Art.-Nr.	Beschreibung	VE
GH037	Blau	1000
GH036	Rot	1000

Fresh & Tasty Pergamentpapier

Dickes Papier für Burger und fettige Speisen, vorgeschritten für einfaches Einwickeln.



Art.-Nr.	Beschreibung	VE
GK975	25,5 x 20,3cm	500

Vegware Wachspapier Blätter

Ungebleichtes Papier, ideal zum Verpacken von Lebensmitteln.



Art.-Nr.	Beschreibung	VE
DW631	38(B) x 27,5(L)cm	500

Aluminiumbehälter



NEU



Art.-Nr.	Beschreibung	VE
FJ856	Behälter GN 1/1 54x32x80mm	50
FJ857	Deckel für FJ856	50
FJ858	Behälter GN 1/2 32x26x60mm	100
FJ859	Deckel passend für FJ858	100

Fiesta Green Bagasse-Teller

Bagasse ist ein nachhaltiges Material aus recyceltem Zuckerrohr. Natürlich atmungsaktiv, damit das Essen knusprig bleibt.



Art.-Nr.	Beschreibung	VE
FC518	15,9(Ø)cm	50
FC519	204 mm	50
FC520	261 mm	50
FC534	198 (B) x 263 (T) mm	50
FC535	316 (B) x 252 (T) mm	50
FC539	1,4(H) x 25,8(W) x 13(D)cm	50
FC545	Teller 260(Ø)mm	50
FC546	Teller 181mm (Ø)	50

Fiesta Green Burgerschalen

Vollständig kompostierbare und umweltfreundliche Alternative zu Styropor. Mit Klappdeckel. Geeignet für Burger, Falafel oder andere warme Speisen zum Mitnehmen.



Art.-Nr.	Beschreibung	VE
FB664	Kraft 85 (H) x 105 (B) x 105 (T) mm	200
FB665	Kraft 108 (H) x 112 (B) x 112 (T) mm	150
FB666	Kraft 85 (H) x 172 (B) x 92 (T) mm	200
FB667	Kraft 82 (H) x 204 (B) x 107 (T) mm	100

Colpac Tortilla-Ärmel

Recyclbarer Karton.



Art.-Nr.	Beschreibung	VE
FA383	Wrap-Halter	1000

Colpac Combione Schalen & Deckel

- Wiederverwertbar
- Schutz für Nudeln, Reisgerichte, Salat, Sushi und Obst
- Sicheres Verschluss- und Wiederverschlussystem
- rPET-Deckel
- Packung 200 Stück

NEU



Art.-Nr.	Beschreibung	VE
FP456	FP457, FP458 & FP459	300
FP455	FP457, FP458 & FP459	300
FP454	Deckel Für FP457, FP458, FP459	300
FP457	500ml	300
FP458	750ml	300
FP459	1000ml	300

Colpac Mikrowellengeeignete Lebensmittelboxen

- Hergestellt aus recyceltem Karton
- Mikrowellengeeignet
- Packung 200 Stück
- 1950 ml Fassungsvermögen

NEU



Art.-Nr.	Beschreibung	VE
FA365	69oz/1950ml	200

Pizzakarton

Pizzakarton aus Wellkarton mit vorgefalteten Ecken und Gondeldesign.



NEU



Art.-Nr.	Beschreibung	VE
GG997	23cm	100
GG998	30,5cm	100
GG999	35,5cm	50

Fiesta Green Braune Tragetaschen aus Papier

Taschen aus 100% Recyclingpapier mit stabilen Griffen aus Papierstreifen; ideal für Essen zum Mitnehmen.



Art.-Nr.	Beschreibung	VE
CS351	Klein 21,5(H) x 18(B) x 9,5(T)cm	250
CF591	Mittel 25,5(H) x 21,5(B) x 11,5(T)cm	250
CF592	Groß 30,5(H) x 25,4(B) x 14(T)cm	250

Fiesta Green Pizzakartons

Einfach faltbare Pizzakartons, die Ihre Pizza für den Transport warm halten. Kartons aus Wellpappe.



Art.-Nr.	Beschreibung	VE
DC723	23cm	100
DC724	30,5cm	100
DC725	35,5cm	50

Colpac Lebensmittelboxen aus Kraftkarton



Art.-Nr.	VE
FA361	125
FA363	150

Fiesta Green Spitztüten

Ideal für mobiles Catering und Appetitanreger. Aus nachhaltigem, kompostierbarem Holz.



Art.-Nr.	Beschreibung	VE
DK385	8(H) x 3,5(Ø)cm	200
DK389	17(H) x 7,5(Ø)cm	100

TISCHSERVICE

RESTAURANT, BAR & HOTEL

MÖBEL

EINWEGARTIKEL & REINIGUNG

KLEIDUNG & ARBEITSSCHUHE

KÜCHE

KÜCHENMÖBEL & TRANSPORT

GERÄTE

KÜHLEN & GEFRIEREN

EINWEGARTIKEL & REINIGUNG / EINWEGARTIKEL

Fiesta Green Salatboxen mit PLA-Fenstern

Starkes, stabiles Design mit hochtransparenten PLA-Fenstern für gute Produktsichtbarkeit. Hergestellt aus kommerziell kompostierbarem, nachhaltig beschafftem Papier mit PLA-Füllung.

NEU



Art.-Nr.	Beschreibung	VE
FB676	700ml 45 (H) x 120 (B) x 172 (T) mm	200
FB677	1200ml 50 (H) x 139 (B) x 200 (T) mm	200
FB678	1600ml 60 (H) x 143 (B) x 211 (T) mm	200

Partyhüte für Erwachsene

Hochwertige Partyhüte, die für eine lustige Atmosphäre sorgen sollen. Verschiedene Formen und Stile geliefert.

NEU



Art.-Nr.	Beschreibung	VE
GE917	Partyhüte sortiert	72

Colpac Bagel-Boxen

Stabile und stylische Verpackung für Bagels, Donuts und andere Snacks.



Art.-Nr.	VE
FA389	1000

Colpac Kraftkartons mit Deckel

Geeignet für alle Arten von Gerichten, von Salaten bis hin zu gebratenem Reis. Inklusive PET-Deckel

- Recyclbares Material
- Wiederverschließbarer PET-Deckel
- 150 Stück



Art.-Nr.	Beschreibung	VE
FA373	700ml	150
FA374	1000ml	150

Fiesta Green kompostierbare runde Teller

Vollständig kompostierbare, umweltfreundliche Alternative zu Plastik auf pflanzlicher Basis. Geeignet für Mikrowelle und Kühler. Wasserabweisend bis 100°C. Ölbeständig bis 150°C.



Art.-Nr.	Beschreibung	VE
CW905	Teller 17,9(Ø)cm	50
CW904	Teller 26(Ø)cm	50

Olympia Papierdeckchen

Deckchen mit Rosendekor für die Präsentation von Lebensmitteln und Getränken in Teehäusern, Cafés, Hotels u.s.w.

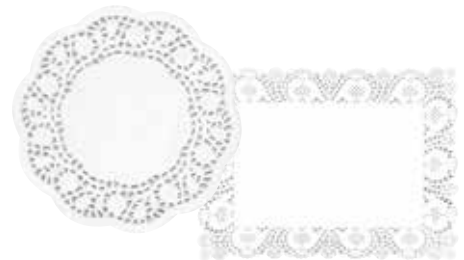

Art.-Nr.	Beschreibung	VE
CE990	10(Ø)cm	250
CE991	16,5(Ø)cm	250
CE992	24(Ø)cm	250
CE993	30(Ø)cm	250
CE994	30(B) x 40(L)cm	250

Egreen Biologisch abbaubare Bestecksets aus Holz

Bestecksets aus 100 % FSC-zertifiziertem Holz. Vollständig biologisch abbaubar mit einem kompostierbaren Zellulose-Biofilm.



Art.-Nr.	Beschreibung	VE
FS166	4-teiliges Set Einzeln verpackt	250

Egreen Biologisch abbaubare Bestecksets aus Holz

Bestecksets aus 100 % FSC-zertifiziertem Holz. Vollständig biologisch abbaubar mit einem kompostierbaren Zellulose-Biofilm.



NEU

Art.-Nr.	Beschreibung	VE
FS167	3-teiliges Set Kraftpapier eingewickelt	250
FS168	4-teiliges Set Kraftpapier eingewickelt	250

Einweg Alu-Servierplatten

Stabile Aluminium-Partyplatten mit dekoratives Finish für eine ansprechende Präsentation. Ideal zum Servieren sowie für Buffets und Catering-Veranstaltungen.



Art.-Nr.	Beschreibung	VE
CE997	36cm	10
CE998	43cm	10
CE999	56(B)cm	10

Aluminiumbehälter

Suchen Sie nach einer einfachen Möglichkeit, Ihre gelieferten Mahlzeiten warm zu halten? Dann sind diese einfachen, aber effektiven Aluminiumbehälter genau das Richtige für Sie!



Art.-Nr.	Beschreibung	VE
FJ853	230x230x51mm	200
FJ854	230 x 230 x 39 mm	200
FJ855	Für FJ853 und FJ854	200

Bambus-Zahnstocher

Einzeln verpackt in recycelbare und kompostierbare Verpackung. Eine hygienische und umweltfreundliche Alternative zu Kunststoff-Zahnstochern.



Art.-Nr.	Beschreibung	VE
DA015	Zahnstocher	1000

Egreen Erfrischungstücher

Feuchte Reinigungstücher mit Zitronenduft, ideal zur Reinigung der Hände nach Garnelen oder Rippchen.



Art.-Nr.	Beschreibung	VE
CE231	15(B) x 13(T)cm	1000
CE260	11(B) x 18,5(T)cm	500

Colpac Salatschüsseln

Sowohl der Karton als auch das Acetatfenster und die Biofilmverpackung sind kompostierbar.



Art.-Nr. VE
FA392 250

Colpac Biologisch abbaubare Sandwichverpackung

Karton mit PLA-Fenster.



Art.-Nr. VE
FA385 500

Colpac Tortilla-Verpackung

Kraftverpackungsboxen aus kompostierbarem Material, inklusive Acetatfenster.



Art.-Nr. VE
FA391 500

Fiesta Green Runder Palmblattteller



Art.-Nr. Beschreibung VE
DK378 25(Ø)cm 100

Fiesta Green Boote aus Pappelholz

Natürlich und kompostierbar. Mit attraktiver Holzmaserung.



Art.-Nr.	Beschreibung	VE
DK383	8(L)cm	100
DK387	18(L)cm	100
DK386	250(L)mm	100

Colpac Tortilla-Boxen

Kraftverpackungsboxen aus kompostierbaren Materialien. Pflanzliches PLA-Fenster.



Art.-Nr. VE
FA378 500

Fiesta Green Suppenbecher & Deckel

Die Becher haben eine PLA-Beschichtung und sind daher kompostierbar und umweltfreundlich. Das Papier kommt aus nachhaltiger Forstwirtschaft.



Art.-Nr.	Beschreibung	VE
FB160	230ml-Becher 6,3(H) x 9,8(Ø)cm	500
FB162	340ml-Becher 7,2(H) x 9,8(Ø)cm	500
FB164	454ml-Becher 10,1(H) x 9,8(Ø)cm	500
FB556	Deckel für 9,8cm-Becher	500

Fiesta Green Salatschalen aus Papier & PET-Deckel

Ein breiteres und flacheres Design sorgt dafür, dass die Salate länger frischer aussehen. Hergestellt aus nachhaltigem Papier.



Art.-Nr.	Beschreibung	VE
FB196	0,5L	300
FB197	0,75L	300
FB198	1L	300
FB199	PET-Deckel für Salatschalen	300

Fiesta Green Boxen zum mitnehmen

Umweltfreundliche, kompostierbare Kartons mit PLA-Liner



Art.-Nr.	VE
FB673	400
FB674	200
FB675	200

Fiesta Compostable Suppenbecher & Deckel

Die Becher haben eine PLA-Beschichtung und sind daher kompostierbar und umweltfreundlich. Das Papier kommt aus nachhaltiger Forstwirtschaft.



Art.-Nr.	Beschreibung	VE
FP475	230ml 98(Ø)mm	500
FP476	340ml 98(Ø)mm	500
FP477	455ml 98(Ø)mm	500
FP478	26-Unzen-Behälter 118 (Ø) mm	500
FP479	32-Unzen-Behälter 118 (Ø) mm	500
FA979	Deckel für 118-mm-Behälter	500
FA978	Deckel für 98-mm-Behälter	500

NEU



Colpac Pommes-Frites-Tablets

Recyclebar und biologisch abbaubar.



Art.-Nr.	VE
GE800	1000
GE801	1000

TISCHSERVICE

RESTAURANT, BAR & HOTEL

MÖBEL

EINWEGARTIKEL & REINIGUNG

KLEIDUNG & ARBEITSSCHUHE

KÜCHE

KÜCHENMÖBEL & TRANSPORT

GERÄTE

KÜHLEN & GEFRIEREN

EINWEGARTIKEL & REINIGUNG / EINWEGARTIKEL

Fiesta Salatboxen mit PET-Fenster



NEU

Art.-Nr.	Beschreibung	VE
FN897	700ml	200
FN898	1200ml	150
FN899	1600ml	100

Huhtamaki Fasergeformte Teller

Robuste und steife, hochwertige Teller aus 100 % recyceltem Material. Mikrowellengeeignet. Biologisch abbaubar und recycelbar.



NEU

Art.-Nr.	Beschreibung	VE
CM147	6¾"/152mm	175
CM148	8¾"/220mm	125
CM149	9½"/240 mm (Ø)	100

Sharpie Permanent Marker

Komfortable Permanentmarker in feiner oder ultrafeiner Ausführung.



NEU

Art.-Nr.	Beschreibung	VE
DE706	Feiner Marker	1
DE707	Ultrafeiner Marker	2

Pappteller

Teller zum allgemeinem Gebrauch.

NEU



Art.-Nr.	Beschreibung	VE
CH057	9"/229mm (Ø)	1000
CH056	7"/178mm (Ø)	1000

Fastpac Hitzebeständige Lebensmittelbehälter und Deckel

Die perfekte Lösung, um Kunden sowohl heiße als auch wiederaufwärmbare Mahlzeiten zu liefern. Mikrowellengeeignet und hitzebeständig von -18°C bis +100°C. Hergestellt aus Polypropylen.



Art.-Nr.	Beschreibung	VE
DW782	Rechteckig 500-ml-Behälter	300
DW783	Rechteckig 500 ml Deckel	300
DE763	Rechteckig 900-ml-Behälter	300
DE764	Rechteckig 900 ml Deckel	300
DW784	Rechteckig 1350-ml-Behälter	150
DW785	Rechteckig 1350 ml Deckel	150
DW786	Runde 750-ml-Behälter	300
DW787	Runde 750 ml & 1000 ml Deckel	300

NEU



Egreen Öko-Faser-Einwegartikel

Umweltfreundliche Einwegartikel, hergestellt aus Weizen.

NEU



- Wasserbeständig bis 100°C
- Fett- und ölbeständig bis 120°C
- Schnittfest
- Mikrowellengeeignet

Art.-Nr.	Beschreibung	VE
FN202	230(Ø)mm 9"	1000
FN203	250(Ø)mm 9 3/4"	1000

Thermokassenrolle

80x80mm.

NEU



Art.-Nr.	Beschreibung	VE
AE739	80x80mm	20

Fiesta PE-ausgekleidete Lebensmittelbox

NEU



Art.-Nr.	Beschreibung	VE
FN894	600ml	300
FN895	1200ml	200
FN896	1800ml	200

Huhtamaki Fasergeformte Schalen

Robuste und stabile Schalen von höchster Qualität aus 100 % recyceltem Material. Mikrowellengeeignet. Biologisch abbaubar und recycelbar.

NEU



Art.-Nr.	Beschreibung	VE
CM150	7oz/200ml	100
CM151	10½oz/300ml (Ø)	140
CM152	Schale 473ml	125

Olympia Nicht-thermische Kassenrollen

Schachtel mit 20 Stück. 76 x 70 mm in einer Vielzahl von Farben.

NEU



Art.-Nr.	Beschreibung	VE
DK595	Weiß/Rosa 76 x 71mm	20

Olympia PDQ-Thermokassenrollen

Wird in Kartons mit 20 Rollen geliefert.

NEU



Art.-Nr.	Beschreibung	VE
AG147	57x30mm	20
AG148	57x40mm	20

Fiesta Green Holzbecher

Becher aus Birkenholz, ideal für nasses und trockenes Essen. Biologisch abbaubar.



Art.-Nr.	Beschreibung	VE
DK388	4(H) x 4(Ø)cm	100

Fiesta Compostable Einzel verpacktes Besteck

Tauschen Sie Ihr herkömmliches Plastikbesteck gegen eine nachhaltigere Alternative aus: das biologisch abbaubare Holzbesteck von Fiesta Green.

NEU



Art.-Nr.	Beschreibung	VE
CH083	Gabeln	500
CH084	Löffel	500
CH086	Sporks	500
CH085	Teelöffel	500

Fiesta Green Minibambuszange

Aus biologisch abbaubarem, robustem Bambus.



Art.-Nr.	Beschreibung	VE
DK391	16(L)cm	50

Fiesta Green Holzrührer

Biologisch abbaubare Rührer aus Birkenholz, ideal für heiße Getränke zum Mitnehmen. Verpackt pro 1000 Stück.



Art.-Nr.	Beschreibung	VE
DK392	14(L)cm	1000
DK390	19(L)cm	1000

Fiesta Green Cocktailspieße

Ideal um Garnierfrüchte in Cocktails aufzuspießen.



Art.-Nr.	Beschreibung	VE
CC461	8(L)cm	1000

Fiesta Green Palmblattteller

Natürlich und kompostierbar.



Art.-Nr.	Beschreibung	VE
DK376	20(L) x 20(B)cm	100
DK377	3,5 (h) x 17,5 (Ø) cm	100
DK378	25(Ø)cm	100
DK380	26(L) x 16(B)cm	100
DK381	Quadrat 25cm	100
DK382	36(L) x 24(B)cm	100

Fiesta Green Bambusesstättchen

Individuell verpackte, biologisch abbaubare Esstättchen hoher Qualität. Perfekt für Abholrestaurants und Veranstaltungen.



Art.-Nr.	Beschreibung	VE
DK393	21(L)cm	100

Fiesta Green Holzspieße aus Birkenholz



Art.-Nr.	Beschreibung	VE
CD907	18(L)cm	200
CD908	25(L)cm	200

Fiesta Green Holzbesteck

Einwegbesteck aus Birkenholz. Biologisch abbaubar.



Art.-Nr.	Beschreibung	VE
CD903	Gabel 15,5cm	100
CD902	Messer 16,5cm	100
CD904	Dessertlöffel 16,5cm	100

Fiesta Green Bambusspieße Paddelform

Hergestellt aus nachhaltigem, erneuerbarem Bambus. Sicherer Gebrauch bis zu 100°C.



Art.-Nr.	VE
DB496	100
DB497	100
DB498	100

Fiesta Green Bambusspieße Paddelform



Art.-Nr.	Beschreibung	VE
DK397	9(L)cm	100
DK394	15(L)cm	100
DK395	18(L)cm	100

TISCHSERVICE

RESTAURANT, BAR & HOTEL

MÖBEL

EINWEGARTIKEL & REINIGUNG

KLEIDUNG & ARBEITSSCHUHE

KÜCHE

KÜCHENMÖBEL & TRANSPORT

GERÄTE

KÜHLEN & GEFRIEREN

EINWEGARTIKEL & REINIGUNG / EINWEGARTIKEL

Fiesta Green Bambusspieße Schleifendesign

Mit attraktiver Schleife - ideal für Hamburger. Aus recycelbarem Bambus.



Art.-Nr.	Beschreibung	VE
DK396	9(L)cm	100

Fiesta Green Birkenholz Holzlöffel

Recycelbare, robuste Holzlöffel mit glatt geschliffener Oberfläche.



Art.-Nr.	Beschreibung	VE
DK398	Kaffeelöffel 11(L)cm	100
DK399	Eislöffel 9,6(L)cm	100

Fiesta Green Pommegabeln aus Birkenholz

Erneuerbares und nachhaltiges Material. Biologisch abbaubar.



Art.-Nr.	Beschreibung	VE
CD901	9,5(L)cm	1000

Fiesta Green Papierbiegehalme

Eine umweltfreundliche Alternative zu Plastikstrohhalmem mit einem praktischen biegsamen Design.



Art.-Nr.	Beschreibung	VE
FB140	Schwarz 210 mm	250
FB141	Kraft 210 mm	250
FB142	Rot 210 mm	250
FB143	Grün 210 mm	250
FB144	Rosa 210 mm	250

Fiesta Green Cocktail Papiertrinkhalme

Cocktailtrinkhalm und -rührstab in einem



Art.-Nr.	Beschreibung	VE
CY080	Schwarz 14,2cm	250

Utopia Papier-Strohhalme

200mm Strohhalme mit 6mm Bohrung.



Art.-Nr.	Beschreibung	VE
DW192	20(l)cm Gold	250
DW194	200mm	250
DW196	20(l)cm Schwarz gestreift	250
DW198	20(l)cm Blau gestreift	250

Fiesta Green Grün/weiß gestreifte Papiertrinkhalme

Grün/Weiß.



Art.-Nr.	Beschreibung	VE
DE928	Grün/weiß 21cm	250
DE925	Weiß 21cm	250
DE927	Rot/weiß 21cm	250
DE926	Schwarz 21cm	250

Fiesta Green Einzeln verpackte Strohhalme

Diese Papierstrohhalmem von Fiesta Green sind eine hygienische und umweltfreundliche Wahl.



Art.-Nr.	Beschreibung	VE
FP440	Schwarz 210 mm	250
FP441	Cocktailstroh Schwarz 140 mm	250
FP442	Rot-weiß 210 mm	250
FP443	Smoothie-Stroh Rot-weiß 140 mm	250
FP444	Stroh biegen Schwarz 210 mm	250

Fiesta Green Strohhalme aus Kraftpapier

Aus Papier und natürlichem Kleber und Tinte. 100% biologisch abbaubar. Eine umweltfreundliche Alternative zu Plastikstrohhalmem.



Art.-Nr.	Beschreibung	VE
FB138	Kraft 210 mm	250

Fiesta Green Rosa Papierstrohhalmem

Eine umweltfreundliche Alternative zu Plastikstrohhalmem. Hergestellt aus nachhaltig gewonnenem, erneuerbarem Papier und natürlichem Klebstoff und Tinte. Die kräftige rosa Farbe verleiht Ihren Getränken einen markanten Akzent.



Art.-Nr.	Beschreibung	VE
FB139	Rosa 210 mm	250

Fiesta Green Smoothie-Strohhalme

Größer als normale Strohhalme, geeignet für dickflüssigere Getränke wie Smoothies und Milchshakes. 100% biologisch abbaubar.



Art.-Nr.	Beschreibung	VE
FB145	Schwarz 21cm	250
FB146	Kraft 210 mm	250
FB147	Rot gestreift 21cm	250
FB148	Grün gestreift 21cm	250
FB149	Rosa 210 mm	250

EINWEGARTIKEL / EINWEGARTIKEL & REINIGUNG

Fiesta Green Bagasseschalen

Die ideale umweltfreundliche Alternative zu Styropor. Ideal für Saucen und andere Gewürze.



Art.-Nr.	Beschreibung	VE
FC517	59ml	1000
FP426	Deckel für 2oz Topf (FC517)	1000

Fiesta Heißgetränkebecher

Einfacher Heißgetränkebecher in modernem Design. Deckel (separat erhältlich) halten die Getränke länger warm und vermeiden Verbrennungen oder das Verschütten.



Art.-Nr.	Beschreibung	VE
GP403	225ml Türkis	1000
GP404	340ml Türkis	1000
GP415	225ml Dunkelgrau	1000
GP416	340ml Dunkelgrau	1000

Fiesta Doppelwandige Tassen

Isolierendes Doppelwanddesign für ausgezeichnete Wärmespeicherung.



Art.-Nr.	Beschreibung	VE
GP436	225ml	25
GP440	340ml	500

Fiesta Pappbecher und Deckel für Kaltgetränke

Hergestellt aus nachhaltig gewonnenem, recycelbarem Papier, perfekt für Softdrinks und Smoothies.



Art.-Nr.	Beschreibung	VE
FP780	340ml	1000
FP781	450ml	1000
FP782	90mm	1000
FP783	Deckel für FP780	1000
FP784	Deckel für FP781 & FP782	1000

Vegware Doppelwandbecher & Deckel

Gut isolierende Doppelwandbecher



Art.-Nr.	Beschreibung	VE
GH020	230ml	500
GH021	340ml	500
GH022	455ml	400
GH024	Deckel 230ml	1000
GH023	Deckel mit Trinköffnung	1000

Fiesta Kraft Espressotassen

Einweg Espresso-Cups für Imbiss und Takeaway



Art.-Nr.	Beschreibung	VE
GP447	112ml	1000

Vegware Heißgetränke Becher

Nachhaltig beschaffte, umweltfreundliche Einwegbecher, die mit kompostierbarem PLA auf Pflanzenbasis ausgekleidet sind.



Art.-Nr.	Beschreibung	VE
CF888	Lid 79 Series Paper	1000
CF887	Lid 89 Series Paper	1000

Fiesta Green Heißgetränkebecher aus PLA

Aus Papier aus nachhaltiger Forstwirtschaft mit pflanzlich basierter Beschichtung. Die doppelwandige Konstruktion hält Getränke länger warm und schützt gleichzeitig die Hände Ihrer Kunden vor der Hitze.



Art.-Nr.	Beschreibung	VE
DY985	227ml	500
DY987	355ml	500
DY982	Flacher Deckel 113ml	50
DY983	Flacher Deckel 113ml	1000
DS054	Flacher Deckel 22,5cl	50
DS055	Flacher Deckel 34cl	50

Fiesta Green Heißgetränkebecher & Deckel

Heiße Getränke lassen sich in diesen kompostierbaren Bechern warm halten. Zweckmäßige, umweltschonende Alternative zu herkömmlichen To Go-Bechern auf pflanzlicher Basis.



Art.-Nr.	Beschreibung	VE	Art.-Nr.	Beschreibung	VE
DS056	Heißgetränkebecher 22,5cl	1000	DS052	Deckel 22,5cl	1000
DS058	Heißgetränkebecher 34cl	1000	DS055	Flacher Deckel 34cl	50
DS054	Flacher Deckel 22,5cl	50	DS053	Deckel 34cl	1000

TISCHSERVICE

RESTAURANT, BAR & HOTEL

MÖBEL

EINWEGARTIKEL & REINIGUNG

KLEIDUNG & ARBEITSSCHUHE

KÜCHE

KÜCHENMÖBEL & TRANSPORT

GERÄTE

KÜHLEN & GEFRIEREN

EINWEGARTIKEL & REINIGUNG / EINWEGARTIKEL

Deckel für Heißgetränkebecher

Deckel halten Getränke auf Trinktemperatur und verringern das Risiko von Verschütten.



Art.-Nr.	Beschreibung	VE
CE263	23cl Deckel	50
CE256	23cl Deckel	1000
CE264	34/45cl Deckel	50
CE257	34/45cl Deckel	1000

Fiesta Bistro Heißgetränkebecher

Becher mit einfacher Wand und modernem Design für viele Anwendungen.

Fiesta Espressoheber

Espressoheber mit einfacher Wand in modernem Design.



Art.-Nr.	Beschreibung	VE
GF019	11cl Espresso. Schwarz	50
GF018	11cl Espresso. Schwarz	1000

Olympia Mehrwegbecher aus Polypropylen

Wiederverwendbar. Ideal für Kaffeebars. Deckel inklusive.



Art.-Nr.	Beschreibung
CW929	Tasse 450ml

Art.-Nr.	Beschreibung	VE
GF031	23cl. Hellbraun	50
GF030	23cl. Hellbraun	1000
GF032	34cl. Hellbraun	1000
GF041	23cl. Schwarz	50
GF040	23cl. Schwarz	1000
GF043	34cl. Schwarz	50
GF042	34cl. Schwarz	1000
GF044	45cl. Schwarz	1000



Fiesta Schwarze Deckel für Fiesta Kaffeetassen.

Passend für Fiesta Einweg-Kaffeetassen



Art.-Nr.	VE
CW715	50
CW716	1000
CW717	50
CW718	1000

Fiesta Heißgetränkebecher

Becher aus einzigartigem gewelltem Material, sorgt für extra gute Isolierung und Handtak-



Art.-Nr.	Beschreibung	VE
GP442	23cl Hellbraun	500
GP444	34cl Hellbraun	500

San Jamar Becherspender

Becherspender 12-30cl mit Durchmesser von 64 bis 83mm. Komplett mit Wandhalterung.

NEU



Art.-Nr.	Beschreibung
CF668	Becherspender

San Jamar Becherspender Edelstahl

Einwegbecherspender aus Edelstahl, der für jede Bechergöße und unterschiedliche Materialien geeignet ist. Komplett mit Halterung zur Wandmontage.

NEU



- Edelstahl
- Für alle Einwegbecher
- Manschette kann an Bechergöße/-material angepasst werden
- Inklusive Wandhalterungen

Art.-Nr.	Beschreibung
GD116	Becher von 8-30cl
GD117	Becher von 35-71cl

Fiesta Geriffelte Bechermanschetten

Weilpapierschutz für Heißgetränkebecher. Schutz für die Hände.



Art.-Nr.	Beschreibung	VE
GD328	23cl	1000
GD329	35/45cl	1000

Weißer Tragetaschen

Große weiße Plastiktaschen ideal zum Verpacken von Speisen zum Mitnehmen. Größe: 57,5(H) x 42,5(B) x 27,5(T)cm.



Art.-Nr.	Beschreibung	VE
GG995	Weiß	1000

Ecoffee Cup Wiederverwendbare Becher

Hergestellt aus nachhaltiger Bambusfaser. Auslaufsicherer Deckel für den sicheren Transport heißer Getränke.

NEU



Art.-Nr.	Beschreibung
DY487	Schwarz 340ml
DY491	Marine 340ml

Egreen Einwegbecher

Flexible Tumbler aus Polypropylen. Rissbeständig und stapelbar.



Art.-Nr.	Beschreibung	Höhe	VE
U364	29cl bis Linie	118mm	1000

Egreen Einwegbecher

Flexible Tumbler aus Polypropylen. Rissbeständig und stapelbar.



Art.-Nr.	Beschreibung	Höhe	VE
U380	57cl bis Rand	135mm	1000
U384	57cl bis Linie	147mm	1000

Bbp Schnapsgläser aus Polystyrol

Wiederverwendbar, Lebenszyklus ca. 100 Spülgänge.



Art.-Nr.	Beschreibung	Höhe	VE
CB870	2,5cl	49 mm	100

Waitr pads Kellnerblöcke

Kellnerblock zum Aufnehmen von Bestellungen mit Tischdiagrammen und Sitzplänen für perfekten Service. 50 Blatt pro Block.



NEU

Art.-Nr.	Beschreibung	VE
GD113	9(B) x 17(L)cm	10

Trinkbecher

Einwegbecher, ideal für Konferenzen oder zur Verwendung bei Wasserspendern.



Art.-Nr.	Beschreibung	Höhe	VE
U212	Klar, 20cl	91mm	2000

Vegware einwandige Heißgetränkbecher & Deckel

Umweltfreundliche Heißgetränkbecher. Die passenden Deckel ohne Trinköffnung verhindern Verschütten und halten Getränke länger warm. Auch erhältlich mit Trinköffnung.



Art.-Nr.	Beschreibung	VE
GH028	11,3cl Espresso Becher	1000
DW623	34cl Heißgetränkbecher	1000
DP620	45,5cl Heißgetränkbecher	1000
CL701	Deckel ohne Trinköffnung	1000
GH023	Deckel mit Trinköffnung	1000

Fiesta Doppelwandige Tassen

Isolierendes Doppelwanddesign für ausgezeichnete Wärmespeicherung.



Art.-Nr.	Beschreibung	VE
GP436	225ml	25
GP440	340ml	500

Olympia Kellnerblöcke mit Durchschlagpapier

50er Pack Schreibblock. 50 nummerierte Seiten pro Block. Erhältlich in Duplikate (D) und Triplikate (T).



NEU

Art.-Nr.	Beschreibung	VE
E167	7,6(B) x 14(L)cm	50

Fiesta Green Heißgetränkbecher aus PLA

Aus Papier aus nachhaltiger Forstwirtschaft mit pflanzlich basierter Beschichtung. Die doppelwandige Konstruktion hält Getränke länger warm und schützt gleichzeitig die Hände Ihrer Kunden vor der Hitze.



Art.-Nr.	Beschreibung	VE
FA342	Kaltgetränkbecher 34cl	1000
FA343	Kaltgetränkbecher 45,4cl	1000
FA344	Kaltgetränkbecher 56,8cl	1000
FA345	Domdeckel	1000
FA346	Flacher Deckel	1000

Vegware Kaltgetränkbecher und Deckel

Aus kompostierbarem PLA aus Maisstärke. Geeignet für Smoothies und Getränke bis 50°C.



Art.-Nr.	Beschreibung	VE
GH014	Becher 34cl	1000
GH015	Becher 45,5cl	1000
GH016	Domdeckel	1000

Egreen Einweg-Schnapsgläser

Ideal für Getränkeproben und Events. 3cl bis zum Rand, 2cl bis zur Linie. Material: Polystyrol.



Art.-Nr.	Beschreibung	Höhe	VE
CB872	3cl	40 mm	1000

Egreen Einweg-Weingläser

Transparentes Polystyrol.



Art.-Nr.	Beschreibung	Höhe	VE
T644	17,5cl	110 mm	10

TISCHSERVICE

RESTAURANT, BAR & HOTEL

MÖBEL

EINWEGARTIKEL & REINIGUNG

KLEIDUNG & ARBEITSSCHUHE

KÜCHE

KÜCHENMÖBEL & TRANSPORT

GERÄTE

KÜHLEN & GEFRIEREN

EINWEGARTIKEL & REINIGUNG / EINWEGARTIKEL

Einweg Servietten

Ob Sie nun Einwegservietten suchen zum Wegwischen von kleinen Verschüttungen, frisch weiße Lunchservietten für Ihren Imbiss oder beständige und elegante Dinnerservietten für Ihr Restaurant - unser umfangreiches Angebot von Servietten ist erhältlich in einer Vielfalt von Farben und Größen, passend zu Ihrem Unternehmen und Ihrem Menü.

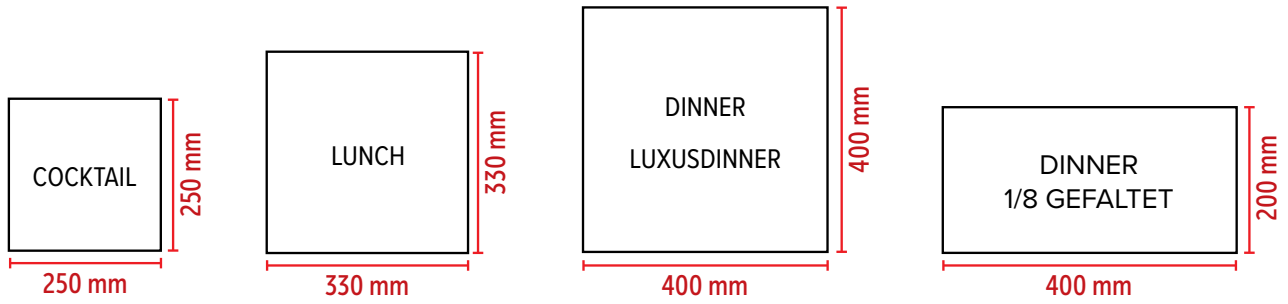

Vegware Servietten

Ungebleichte Servietten aus recycelter Faser. Weich und äußerst saugfähig.



Art.-Nr.	Beschreibung	VE
DW629	Cocktail 24cm	4000
DW621	Lunch 33cm	2000

Tork Servietten in Leinenstil

Einwegservietten in texturierter Weboptik. 40 x 40cm.



Art.-Nr.	Beschreibung	VE
DP180	Weiß	600

Olympia Serviettenspender und Servietten

Klassischer 50er Jahre Chrom-Look Edelstahlspender. Doppelseitig befüllbar. Größe (cm): 14(H) x 9,5(B) x 12(T). Recyclbare einlagige Servietten sind separat erhältlich.



Art.-Nr.	Beschreibung	VE
P420	Spender	1
CB392	Weiß, 1-lagige Servietten	6000

Verschleißbare Papier-Besteckbeutel

Verschleißbare Beutel, um Besteck sauber und hygienisch zu halten. Selbstklebende Verschlüsse mit Abreißperforation zum einfachen Öffnen. Besteck nicht enthalten.

NEU



Art.-Nr.	Beschreibung	VE
DF696	260 (H) x 100 (B) mm	2000

Europochette Beutel für Besteck

Vorgefaltete, gebrauchsfertige Bestecktaschen. Inklusive Serviette.

NEU

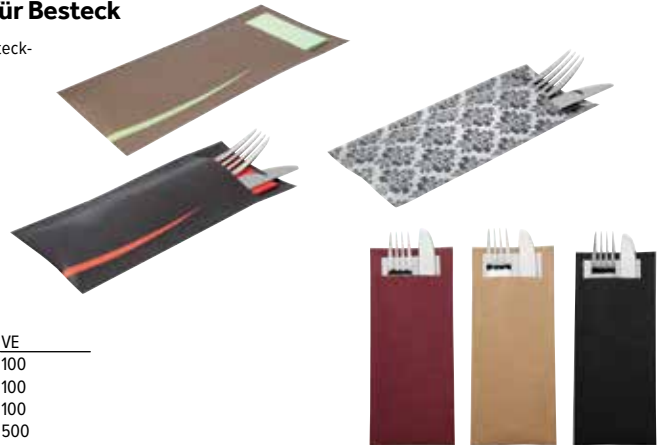

Art.-Nr.	Beschreibung	VE
CK237	Braun	100
CK239	Schwarz Rot	100
CK238	Jahrgang	100
CK234	Burgund & Weiß	500
CK235	Kraft & Weiß	500
CK236	Schwarz-Weiss	500

Fasana Cocktailservietten

Farbtechte 1/4 gefaltete Servietten in starker Verpackung. 25(B) x 25(L)cm.



Art.-Nr.	Beschreibung	VE
CK881	Cocktailservietten Weiß	1500

Fasana Professionelle Papierservietten

Farbtechte 1/4 gefaltete Servietten in fester Verpackung. Erhältlich in einer zweilagigen "Lunch"-Größe (33cm) oder als größere dreilagige "Dinner"-Größe (40cm) und in verschiedenen Farben.

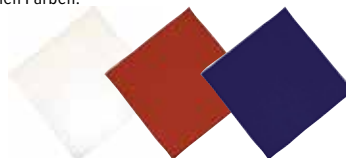

Lunch 33 x 33cm (2-lagig)

Art.-Nr.	Beschreibung	VE
CK874	Weiß	1500
CK879	Bordeauxrot	1500
CK877	Blau	1500

Dinner 40 x 40cm (3-lagig)

Art.-Nr.	Beschreibung	VE
CC587	Weiß	1000

100% recycelte Servietten

Aus 100% recyceltem Zellstoff.



Art.-Nr.	Beschreibung	VE
GH030	Lunch 1-lagig	6000
GH031	Lunch 2-lagig	2000

Fiesta Gefaltete Cocktailservietten

Eine unverzichtbare Begleitung zu Cocktails in Bars.



Art.-Nr.	Beschreibung	VE
FE212	1-lagig Weiß	5000
FE216	2-lagig Weiß	4000
FE217	2-lagig Recyceltes Kraftpapier	4000
FE218	2-lagig Schwarz	4000

Fiesta Gefaltete Lunchservietten

Gefaltete 2-lagige Servietten für den Mittagstisch. Größe: 33(B) x 33(L)cm.



Art.-Nr.	Beschreibung	VE
FE219	4-fach gefaltet Weiß	2000
FE225	4-fach gefaltet Schwarz	2000
FE226	4-fach gefaltet Recyceltes Kraftpapier	2000
FE227	8-fach gefaltet Weiß	2000
FE234	8-fach gefaltet Recyceltes Kraftpapier	2000

Fiesta Recyclable Gefaltete Dinner-Servietten

Machen Sie das Beste aus Ihrem Abendservice mit diesen Servietten. Vorgefaltet, um wertvolle Zeit zu sparen.

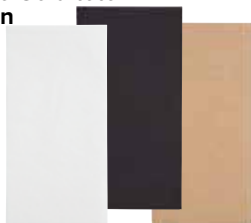

Art.-Nr.	Beschreibung	VE
FE235	2-lagig 4-fach gefaltet Weiß	2000
FE241	2-lagig 4-fach gefaltet Schwarz	2000
FE242	2-lagig 4-fach gefaltet Recyceltes Kraftpapier	2000
FE243	2-lagig 8-fach gefaltet Weiß	2000
FE249	2-lagig 8-fach gefaltet Schwarz	2000
FE250	2-lagig 8-fach gefaltet Recyceltes Kraftpapier	2000
FE251	3-lagig 4-fach gefaltet Weiß	1000
FE257	3-lagig 4-fach gefaltet Schwarz	1000
FE258	3-lagig 8-fach gefaltet Weiß	1000

Kompostierbare Servietten

Compostable napkins for dinner and cocktail services. Dinner 400 x 400mm. Cocktail 250 x 250mm.



Art.-Nr.	Beschreibung	VE
DB483	40cm	2000
DB484	40cm Gefaltet	2000
DB485	25cm	2000

Duni Premium Servietten

Hochwertige Servietten für jeden Anlass. Von Weichgewebe bis zu einem klassischen Leinenstil, sind diese Servietten geeignet für jeden Tisch. Hergestellt aus nachhaltigem Ursprung und recyclebar. Erhältlich in vier Größen: Mittagessen, Abendessen, Luxusdiner und Festlich.

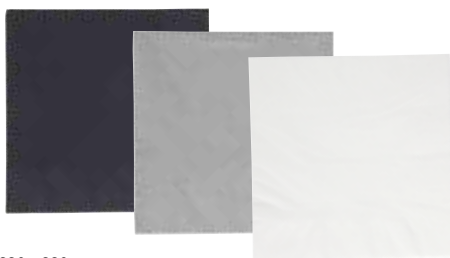

330 x 330mm

Art.-Nr.	Beschreibung	VE
GJ107	Schwarz	1000
GJ103	Granitgrau	1000
GJ112	Weiß	1000

400 x 400mm

Art.-Nr.	Beschreibung	VE
GJ114	Granitgrau	1000

400 x 400mm

Art.-Nr.	Beschreibung	VE
GJ118	Weiß 1/8 gefaltet	1000
GJ119	Schwarz 1/8 gefaltet	1000

400 x 400mm

Art.-Nr.	Beschreibung	VE
GJ121	Weiß	720
GJ122	Granitgrau	720

480 x 480mm

Art.-Nr.	Beschreibung	VE
GJ125	Weiß 1/8 gefaltet	360

Serviettenbänder aus Papier

Klevere Präsentation von Besteck. Beschleunigt das Tischdecken. Packungsinhalt: 2000 Stück.

- Geklebtes Ende.



Art.-Nr.	Beschreibung	VE
GD126	Serviettenringe	2000

Fiesta Einwegservietten

Diese Einwegservietten ersparen Ihnen mühevollen Waschvorgänge und bieten ein ausgezeichnetes Preis-Leistungs-Verhältnis.



Art.-Nr.	Beschreibung	VE
CM563	Lunch 1/4 gefaltet 2-lagig	250
CM565	Dinner 1/8 gefaltet 2-lagig	250

Fiesta Spenderservietten

1-laags servetten voor gebruik in dispensers.



Art.-Nr.	Beschreibung	VE
FE211	Recyceltes Kraftpapier 32(B) x 30(L)cm	6000

Fiesta Premium Airlaid Servietten

Eine Alternative zu Leinen, aber genauso hochwertig, ist Airlaid, eine dicke, weiche, geprägte Papierserviette, die sich für jede Art von Essen eignet.



Art.-Nr.	Beschreibung	VE
FE271	Weiß 1/8-fach 400 mm	500
FE274	Grau 1/8-fach 400 mm	500

TABLETOP

RESTAURANT, BAR & HOTEL

MEUBLAIR

DISPOSABLES & SCHOONMAAK

KLEDING & WERKSCHONEN

KEUKEN

KEUKENMEUBLAIR & TRANSPORT

APPARATUUR

KOELEN & VRIEZEN

EINWEGARTIKEL & REINIGUNG / EINWEGARTIKEL

Weißer Lunch-Servietten

Box mit 5000 weißen, 1-lagigen Lunch-Servietten.



Art.-Nr.	Beschreibung	VE
GG996	33(B) x 33(L)cm	5000

Olympia Serviettenhalter

Serviettenhalter mit Gewichtsstange, um den Inhalt an Ort und Stelle zu halten.



Art.-Nr.	Beschreibung
GH407	Für 25cm Cocktailservietten
T763	Für 33cm Servietten

Olympia Serviettenspender

Klassische doppelseitige Spender. Geeignet für Servietten CB392 (separat erhältlich).



Art.-Nr.	Beschreibung	VE
CN753	Schwarz	1

Tork Tischdecke aus Papier

Attraktive Einwegtischdecke als Alternative zu Stofftischdecken. 90 x 90cm.



Art.-Nr.	Beschreibung	VE
U215	Weiß	25

Fasana Papiertischdecke

Weißer Einwegdamasttischdecke mit besonderer Beschichtung um den Tisch zu schützen.



Art.-Nr.	Beschreibung
CC594	1,2(B) x 50(L)m

Duni Tischdecke aus Dunisilk

Attraktive Tischdecke aus strapazierfähigem und wasserdichtem Dunisilk, Look & Feel von Leinen. Geeignet für den Innen- und Außenbereich. 84 x 84 cm.



Art.-Nr.	Beschreibung	VE
GJ126	Weiß	100

Einwegtischdecken

Geprägte Einwegtischdecken. 70x70cm



Art.-Nr.	Beschreibung	VE
CD724	70cm Weiss	400

Einwegtischunterlagen

Einwegtischunterlagen in verschiedenen Farben. Tischsets 30x 40cm.



Art.-Nr.	Beschreibung	VE
DP194	Hellbraun	500
DP196	Bordeauxrot	500
FT581	-	500

Dining Kids Tischsets zum Ausmalen

Platzsets mit fröhlichem „Koch“-Aufdruck. Preis und Verpackung im 200er Pack.



Art.-Nr.	Beschreibung	VE
H122	Tischsets	200

Dining Kids Malbücher & Buntstifte

Ausmalbücher mit 8 Seiten in A5 Format in 2 Versionen. 50er Pack. Buntstifte im Set mit 6 Farben erhältlich. 24er Pack.



Art.-Nr.	Beschreibung	VE
H120	Malbücher Koch	50
H123	Buntstifte (je 6 Stück)	24

Crafti's Dreieckige Buntstifte

Das dreieckige Design ist für Kinder leichter zu halten und verhindert, dass Buntstifte vom Tisch rollen.



Art.-Nr.	Beschreibung	VE
CN877	3 Farben	200

Paper Mate Kugelschreiber

Bequeme Stifte mit Kappe.



Art.-Nr.	Beschreibung	VE
DE717	Gekappte schwarze Tinte	50

Brandwundenset

Brandwundenset enthält hochwertiges Verbandszeug zur unmittelbaren Anwendung bei Verbrennungen einschließlich einer großen Auswahl von Gelen, Verbänden und ergänzende Produkte für eine wirksame Erste Hilfe von kleineren und schwereren Verbrennungen.



Art.-Nr.	Beschreibung
CB249	10-Personen-Set
CB250	20-Personen-Set

Pflastersets

Mehrere Formen und Größen für verschiedene Schnitt- und Schürfwunden. Erhältlich in 3 Varianten: Blau, Textil, und Latexfrei. Lieferung in Packungen zu je 100 steril verpackten Pflastern. 6 Größen pro Packung.

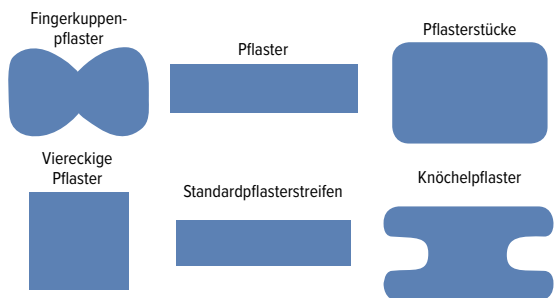

Inhalt
 5 Fingerkuppenpflaster 75 x 45 mm.
 10 Pflasterstreifen 75 x 25 mm.
 10 viereckige Pflaster 38 x 38 mm.
 65 Standardpflasterstreifen 72 x 19 mm.
 5 Pflasterstücke 75 x 50 mm.
 5 Knöchelpflaster 75 x 38 mm.

Art.-Nr.	Beschreibung	VE
CB441	Blaues Sortiment	100
Y680	Textilsortiment	100
CG295	Latexfreies Sortiment	100

Wärmefolie

Notfallfoliendecke hält mehr als 90% der abgestrahlten Körperwärme. Geeignet für den Einsatz bei jedem Wetter. Gemäß HSE Richtlinie, um Menschen, für die man verantwortlich ist, zu beschützen.



Art.-Nr.	Beschreibung
Y500	127 x 180cm

Ausrüstungen für Erste Hilfe und Brandwunden

Erste-Hilfe-Kasten enthält hochwertiges Verbandszeug zur unmittelbaren Anwendung bei Verbrennungen einschließlich einer großen Auswahl an Gelen, Verbänden und ergänzenden Produkten für eine wirksame Erste Hilfe von kleineren und schwereren Verbrennungen. An der Wand montierbar.



Art.-Nr.	Beschreibung
CD538	10-Personen-Set
CD539	20-Personen-Set

Blaue, nachweisbare Pflaster

Atmungsaktive, bequeme Pflaster mit Stretchfunktion. Wasser-, öl- und fettbeständig. Erscheint auf Sicherheitsscans / Metalldetektoren.



Art.-Nr.	Beschreibung	VE
CD523	Streifen	100

Blaue Pflaster



Art.-Nr.	Beschreibung	VE
1 CB444	Fingerspitzen	50
2 CB443	Pflaster	50
3 CB442	Standard	100

Augenspülset

Sterile Einwegartikel für Augenspülung und -wundreinigung bei Notfällen. Gebrauchsfertig: einfach den Verschluss aufdrehen.



Art.-Nr.	Beschreibung	VE
DC126	Augenspülset	25

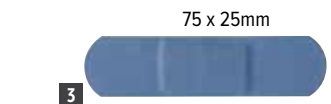

Löschdecke

Kompaktes Gehäuse zur Wandbefestigung. Geeignet für Öl- und Fettbrände.



Art.-Nr.	Beschreibung
L973	1 x 1m

Fingerüberzug

Wasserbeständig.



Art.-Nr.	Beschreibung	VE
Y476	Gummi	100

TISCHSERVICE

RESTAURANT, BAR & HOTEL

MÖBEL

EINWEGARTIKEL & REINIGUNG

KLEIDUNG & ARBEITSSCHUHE

KÜCHE

KÜCHENMÖBEL & TRANSPORT

GERÄTE

KÜHLEN & GEFRIEREN

EINWEGARTIKEL & REINIGUNG / SICHERHEIT

Jantex Anti-Ermüdungsmatten aus Gummi

Gepolsterte Matte mit abgeschrägter Kante zur Verwendung vor Waschbecken, hinter Gittern, in feuchten Bereichen oder dort, wo das Personal längere Zeit steht. GF017 hat einen höheren Nitrilgehalt, um die Beständigkeit gegen Öle und Chemikalien zu erhöhen. Waschbar. Nicht für Altro-Bodenbelag geeignet. Größe: 150 x 90cm.

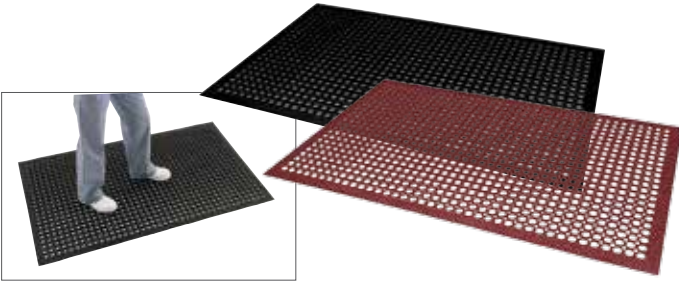

Art.-Nr.	Beschreibung
DP206	Schwarz
GF017	Rot

Jantex Türmatte

Langlebige Türmatten. In 2 Größen erhältlich. Abwaschbar.



Art.-Nr.	Beschreibung
GH058	90(L) x 60(B)cm
GH059	90(L) x 150(B)cm

Gp Batterien

Ein bezahlbares Sortiment an Qualitäts-Alkaline-Batterien. Lange Lebensdauer und hohe Leistung für jede Anwendung.



NEU



Art.-Nr.	Beschreibung	VE
C571	AAA Batterien (4er Pack)	4
C572	AA Batterien (4er Pack)	4

Olympia Weiße Magnettafel

Aluminiumrahmen mit Magnettafel, ideal für Personal-, Küchen- und Tagungsräume. Leicht zu reinigen. Inklusive Befestigungsmaterial.



Spezifikation
GG045 Größe (cm): 40(H) x 60(B). Gewicht 0,8kg.
GG046 Größe (cm): 60(H) x 90(B). Gewicht 1,5kg.

Art.-Nr.	Beschreibung
GG045	40(H) x 60(B)cm
GG046	60(H) x 90(B)cm
GG047	12 Magneten



Vogue Rauchverbot-Aufkleber

Selbstklebende Aufkleber. 10x10cm.



Art.-Nr.	Beschreibung
L964	Selbstklebend

Selbstklebende Edelstahltürschilder

Durchmesser 7,5cm.



Art.-Nr.	Beschreibung
U060	Staff only

Bolero Wandschirm

Mobiler Sichtschutz, ideal für Therapiezentren, Pflegeheime, Erste-Hilfe-Zentren oder Krankenhäuser. Gewährleistet die Privatsphäre von Patienten. Faltbar für kompaktes und ordentliches Lagern, wenn nicht im Gebrauch.



- Beschichteter Stahlrahmen
- Weißer PVC-Vorhang
- Mit Rädern
- Faltbar für einfache Lagerung

Spezifikation
Y188 Größe (cm): 170 (H) x 192(B geöffnet), 48(B geschlossen). Gewicht 9,6 kg.

Art.-Nr.	Beschreibung
Y188	Schirm

Gp Batterien

Ein bezahlbares Sortiment an Qualitäts-Alkaline-Batterien. Lange Lebensdauer und hohe Leistung für jede Anwendung.

NEU



Art.-Nr.	Beschreibung
FS712	AA
FS710	AAA

Schild für Öffnungszeiten

Türschild mit Tagen der Woche und einstellbaren Zeiten. Schwarzer Kunststoff mit goldenem Schriftzug. 20(H) x 16(B)cm. Achtung: Englische Aufschrift.



Art.-Nr.	Beschreibung
DL226	Geöffnet/Geschlossen

Eazyzap LED Insektenvernichter

Der Eazyzap LED-Insektenvernichter ist eine fantastische Wahl für Schädlingsbekämpfung, wobei Effektivität und Effizienz Vorrang haben. Ausgestattet mit langlebigen UV-LED-Lampen lockt der Insektenvernichter fliegende Insekten in das Gerät, um unerwünschte Schädlinge schnell zu entfernen, während die Auffangschale zur schnellen Reinigung leicht entfernt werden kann. Die langlebigen LED-Lampen sind bis zu 50% effizienter als fluoreszierende Alternativen und haben eine Lebensdauer von über 10.000 Stunden - was weitaus weniger Ersatz-Lampen bedeutet.



- Herausnehmbare Auffangschale
- Freistehend oder Wandmontage
- Langlebige energiesparende LED-Lampen



Spezifikation

FD496 220-240V, 9W. Größe (mm): 272(H) x 350(W) x 86(D).
FD497 220-240V, 14W. Größe (mm): 320(H) x 500(W) x 86(D).
FD498 220-240V, 25W. Größe (mm): 320(H) x 650(B) x 86(T).

Art.-Nr.	Beschreibung
1 FD496	9W 50m ² Bereich
2 FD497	14W 100m ² Bereich
3 FD498	25W 150m ² Bereich

Eazyzap Ersatzröhre



Art.-Nr.	Beschreibung
P191	Reservelampe 8W
P149	Reservelampe 15W
P153	Reservelampe 18W



TISCHSERVICE

RESTAURANT, BAR & HOTEL

MÖBEL

EINWEGARTIKEL & REINIGUNG

KLEIDUNG & ARBEITSSCHUHE

KÜCHE

KÜCHENMÖBEL & TRANSPORT

GERÄTE

KÜHLEN & GEFRIEREN

EINWEGARTIKEL & REINIGUNG / INSEKTENVERNICHTER

Eazyzap Insektenschutzvorhang

Verhindert, dass Insekten und Fliegen hineinkommen, während doch Belüftung erfolgt. Sie können einfach durch die eloxierte Aluminiumketten durchlaufen.



Spezifikation

F129 Geeignet für Türen bis 89cm Breite. Einfach auf gewünschte Größe zu schneiden. Größe (cm): 198(H) x 90(B).

Art.-Nr.	Beschreibung
F129	Insektenschutzvorhang

Eazyzap LED-Insektenvernichter aus Edelstahl

Dezenter Insektenvernichter aus Edelstahl mit LED-Beleuchtung und herausnehmbarer Auffangschale. Die Lampen sind bis zu 50 % effizienter als herkömmliche Lampen und haben eine durchschnittliche Lebensdauer von mehr als 10.000 Stunden.



- Robust, langlebig und rostbeständig
- Abnehmbare Tropfschale
- Freistehend oder Deckenmontage
- Energieeffiziente LED-Lampen



Art.-Nr.	Beschreibung
FP983	8W. 30m ² Abdeckung
FP984	14W. 100m ² Abdeckung
FP985	20W. 150m ² Abdeckung



Polar Luftreiniger

Entfernt effektiv Allergene in der Luft wie Staub, Pollen und Tierhaare. Der Luftreiniger filtert die Luft kontinuierlich, damit Ihre Mitarbeiter und Gäste – oder Ihre Familienmitglieder zu Hause – saubere Luft atmen können.



Art.-Nr.	Beschreibung
DF655	Bis zu 60m ²

Eazyzap Live Capture Mausefalle

Fängt unerwünschte Nagetiere auf humane Weise ein, ohne sie zu verletzen

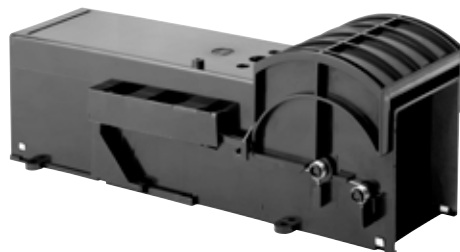

- Wiederverwendbar - einfach zurücksetzen und wieder verwenden
- Einfache und sichere Einrichtung und Bedienung
- Keine Batterien oder Stromanschluss erforderlich
- Verwendet keine schädlichen Chemikalien
- Nicht schädlich für Haustiere oder Menschen
- Verringert das Risiko von Tierleid im Vergleich zu herkömmlichen Fallen oder Gift erheblich

Art.-Nr.	Beschreibung	VE
DR219	Mausefalle (2er Pack)	2

Eazyzap Fliegenleimfalle

Geräuschlos und diskret. Ideal für Lebensmittelvorbereitungsbereiche und Speisesäle. Eliminiert das Risiko einer Kontamination, da die fliegenden Schädlinge eingeschlossen sind.



- Wand- oder Regalbefestigung
- UVA-Energiesparende Lampe

Spezifikation
CT870 220-240V, 13W, E27-Kapfenfassung.
 Größe (mm): 325(H) x 236(B) x 122(T). Gewicht 0,62 kg.

Art.-Nr.	Beschreibung
CT870	Leimfalle 50m ² Abdeckung



Tork Spender für Handtuchrollen

Tragbarer Spender mit Griff. Individuelle Dosierung für Einsparungen von bis zu 37 %. Inklusive einer Rolle blauer Handtücher.



NEU



Art.-Nr.	Beschreibung
DC488	Starterset

Jantex Blaue C-gefaltete Handtücher

Sanfte, hochqualitative C-gefaltene Handtücher. Ideal für in der Küche.



NEU

Spezifikation
GD832 15 Packungen und ca. 190 Tücher pro Packung | Tuchgröße: 23 x 31cm

Art.-Nr.	Beschreibung	VE
GD832	Blaue C-gefaltete Handtücher 1-lagig	12

Tork 2-lagige Kosmetiktücher

30 Schachteln mit je 100 Tüchern.

- Zertifiziert mit dem EU Ecolabel
- Hergestellt aus Papier mit FSC-Zertifizierung



NEU

Art.-Nr.	Beschreibung	VE
CH571	2-lagig	3000
CH570	2-lagige Taschentücher 30 x 100 Stück	3000

Tork Xpressnap Recycle Servietten

Umweltfreundliche Servietten, hergestellt aus FSC-zertifizierten, recycelten Fasern. Können innerhalb von 12 Wochen in einer industriellen Kompostieranlage kompostiert werden.



NEU

- Dicke, saugfähige 2-lagige Servietten
- Ungebleichte, recycelte Fasern
- Zertifiziert kompostierbar nach der Norm EN 13432
- Hergestellt aus FSC-zertifizierten Materialien

Art.-Nr.	Beschreibung	VE
FA710	Natürlich 2-lagig 213 x 165 mm	8000

Tork Matic-Handtücher

Für Spender FA708 oder FA709.

NEU

- 1-lagig
- Diese preisgünstigen Rollen decken den Grundbedarf in jedem Waschraum mit hohem Aufkommen
- Reduziert den Papierverbrauch in Verbindung mit dem passenden Spender
- Die extralange Rolle reduziert den Wartungsaufwand und das Risiko eines Papiermangels
- Die Verpackung ist leicht zu tragen, leicht zu öffnen und leicht zu entsorgen
- Hergestellt aus FSC-zertifiziertem Papier
- Erfüllt die strengen Umweltkriterien des EU-Umweltzeichens
- Für den Kontakt mit Lebensmitteln zugelassen



Art.-Nr.	Beschreibung
FA706	Rolle Weiß 1-lagig 6x280m
FA707	Rolle Weiß 2-lagig 6x150m

Fast Dry Händetrockner

1000 und 1600 W Optionen.



NEU

Art.-Nr.	Beschreibung
GH827	1600W

Rubbermaid Feuchtigkeitsspendender Seifenschaum

Feuchtigkeitsspendende sanfte Sprayseife zum häufigen Händewaschen. Ideal für vielbesuchte Orte.



NEU

Art.-Nr.	Beschreibung	VE
CK436	80cl Feuchtigkeitsspendende Schaumseife	6

Spender für Handtücher

Einfache, aber effektive Spenderlösung für Papierhandtücher.

NEU



Art.-Nr.	Beschreibung
DF569	Mehrfachspender



TISCHSERVICE

RESTAURANT, BAR & HOTEL

MÖBEL

EINWEGARTIKEL & REINIGUNG

KLEIDUNG & ARBEITSSCHUHE

KÜCHE

KÜCHENMÖBEL & TRANSPORT

GERÄTE

KÜHLEN & GEFRIEREN

EINWEGARTIKEL & REINIGUNG / HYGIENE

Rubbermaid Weißer Schaumseifenspender

Preisgünstiges und effektives Handwaschsystem. Langlebig und einfach im Gebrauch für vielbesuchte Orte. Effiziente Dosierung sorgt für 2.000 Waschvorgänge pro Füllung.



Spezifikation
GD843 Größe (cm): 26,5(H) x 12,5(B) x 14(T).

Art.-Nr.	Beschreibung
GD843	800ml Spender

Rubbermaid Berührungsloses AutoFoam-Hautpflegesystem

Berührungsloser Spender für hygienische Schaumseifen und Desinfektionsmittel.



Art.-Nr.	Beschreibung
FN380	1,1L Spender
FN384	1,1L Alkoholfreies Schaum-Desinfektionsmittel

Spender für Toilettensitzreiniger

Eine Dosis von 0,2ml Toilettensitzreiniger, um Verschwendung zu reduzieren und eine gründliche Reinigung sicherzustellen.



Art.-Nr.	Beschreibung	VE
FN398	400ml Spender	1
FN399	400ml Toilettensitzreiniger	12

Rubbermaid Weißer Seifenspender

Preisgünstiges und effektives Handwaschsystem. Langlebig und einfach im Gebrauch für vielbesuchte Orte. Effiziente Dosierung sorgt für 4.000 Waschvorgänge pro Füllung.



Spezifikation
GD840 Größe (cm): 28(H) x 10,5(B) x 13,5(T).

Art.-Nr.	Beschreibung
GD840	800ml Spender

Tork Matic Handtuchrollen-Spender



Art.-Nr.	Beschreibung
FA708	TORK Matic Handtuchrollenspender

Flex Spender für Schaum- oder Flüssigseifen und Desinfektionsmittel

Vielseitiger Spender für Schaum- und Flüssigseifen oder Desinfektionsmittel für maximale Flexibilität.



Art.-Nr.	Beschreibung	VE
FN385	500ml Spender	1
FN387	500ml Antibakterielle Schaumseife	5
FN388	500ml Antibakterielle Flüssigseife	5
FN390	500ml Alkoholfreies Schaum-Desinfektionsmittel	5

Selbstklebende Hygiene-Streifen für Toiletten

Zeigt den Gästen, dass die Toilette gereinigt wurde.



Art.-Nr.	Beschreibung	VE
CG862	24 x 501mm	250

AutoFoam Hand Desinfektions-Stand

Freistehende Handhygienestation für die Förderung gründlichen Händewaschens in allen Bereichen. Die gewichtete Basis bietet zusätzliche Stabilität - perfekt für Außenbereiche und stark frequentierte Bereiche. Für die Verwendung mit dem berührungslosen AutoFoam-Spender FN380 (separat erhältlich).



Art.-Nr.	Beschreibung
FN381	25,5(H) x 42(B) x 15,8(T)cm

Jantex Spender für Flüssigseife und Handreiniger 1L

Für eine effiziente, hygienische Handwaschdosierung wählen Sie diesen 1 Liter Spender für Flüssigseife und Handreiniger von Jantex. Dieser Spender wurde für eine Dosierung von 1ml Lösung entwickelt und stellt sicher, dass Mitarbeiter und Gäste die richtige Menge Seife oder Desinfektionsmittel verwenden, um ihre Hände effektiv zu reinigen. Durch die Abgabe einer kontrollierten Dosierung reduziert dieser Spender auch die Überdosierung - so hält jede Nachfüllung von Handseife oder Desinfektionsmittel noch länger.



Art.-Nr.	Beschreibung
FK385	1L Spender

Rubbermaid Automatischer Schaumseifenspender

Ein handfreier automatischer Spender. Verhindert die Verbreitung von Bakterien.



- Berührungslos
- Hygienisch versiegelte Nachfüllung
- 0,4ml Dosierung
- Programmiermöglichkeit für Ton On/Off



Art.-Nr.	Beschreibung	VE
GD846	Weißer Spender 1,1L	1
GF282	Seifennachfüllung 1,1L	4

Jantex Aircare Lufterfrischerspender und Nachfüllungen

Der diskrete Lufterfrischer neutralisiert Gerüche für frisch riechende öffentliche Räume. Geeignet für vielbesuchte Bereiche wie Toiletten, Schulen und Restaurants. Programmierbar pro Stunde und für Tag und Nacht.



Spezifikation
CR830 Größe (cm): 23(H) x 9(B) x 8,5(T).

Art.-Nr.	Beschreibung	VE
CR830	Spender	1
CR831	270ml Nachfüllung Mandarine	6
CR833	270ml Nachfüllung Cosmopolitan	6
CR834	270ml Nachfüllung Frische Wäsche	6

Rubbermaid Microburst Lufterfrischer

Einstellbarer und kostengünstiger Lufterfrischer. Neutralisiert effektiv Gerüche und hat ein einfach einstellbares Programm pro Stunde und pro Tag. Nachfüllungen geben 3000 Sprühungen (75ml Nachfüllung).

- Einfach einstellbares Programm
- Nach Signal noch einige Tage zu gebrauchen
- 10 Jahre Garantie auf Spender



Art.-Nr.	Beschreibung	VE
GH060	Spender	1
GH061	75ml Nachfüllung Purifying Spa	12
GH062	75ml Nachfüllung Radiant Sense	12
GH063	75ml Nachfüllung Energising Spa	12
GH064	75ml Nachfüllung Ice Age	12
GL548	75ml Nachfüllung Kilimanjaro	12

Jantex automatische Spender für Seifen und Handreiniger 1L

Verwendet einen Sensor zum Spenden von Seife oder Desinfektionsmittel, ohne dass er dafür berührt werden muss, um Kreuzkontaminationen in Ihren Sanitärbereichen zu vermeiden. Erzeugt eine konstante 1ml-Dosierung der Lösung, um die Überdosierung zu reduzieren. Der leicht zugängliche Nachfüllbereich erleichtert das Nachfüllen des Spenders.



Art.-Nr.	Beschreibung
FN976	1L Spender für Sprühseifen
FN975	1L Spender für Flüssigseifen

Jantex Flüssigseifenspender

Geeignet für die Verwendung mit Flüssigseifen. Modernes Design für Küchen, Bars, Krankenhäuser, Pflegeheime und Büros. Einfaches Design: Für Seife einfach auf die Vorderseite des Spenders drücken.



Spezifikation
GF281 Größe (cm): 25(H)x 11,5(B)x 11,5(T).
Gewicht 0,6kg.

Art.-Nr.	Beschreibung
GF281	900ml Spender
GF368	Pelican Pumpe

Jantex Seifenspender aus Edelstahl

Robuster Seifenspender aus Edelstahl in einer stilvollen seidenmatten Ausführung für Flüssigseife. Ideal zur Wandbefestigung in Waschräumen von Pubs, Restaurants, Krankenhäusern und Büros.



- Seidenmatte Edelstahlausführung
- Nachfüllbares Reservoir
- Abschließbar
- 0,4ml Dosiermenge
- Kapazität 1L

Spezifikation
GJ034 Größe (cm): 27(H) x 10(B) x 9,5(T). Gewicht: 0,9kg.

Art.-Nr.	Beschreibung
GJ034	Spender

Sanitärbereich Startersets

Handseifenspender und Nachfüllsets, die für den Einsatz in Sanitärbereichen und anderen stark frequentierten Bereichen unerlässlich sind. Wählen Sie zwischen Schaumseifen oder Flüssigseifen.



Art.-Nr.	Beschreibung
FN396	800ml Schaumseifenspender mit 2x Nachfüllung
FN397	800ml Flüssigseifenspender mit 2x Nachfüllung

TISCHSERVICE

RESTAURANT, BAR & HOTEL

MÖBEL

EINWEGARTIKEL & REINIGUNG

KLEIDUNG & ARBEITSSCHUHE

KÜCHE

KÜCHENMÖBEL & TRANSPORT

GERÄTE

KÜHLEN & GEFRIEREN

Jantex Handtuchspender für Innenabrollung

Platzsparender Spender, der speziell für professionelle Küchen und Krankenhäuser entwickelt wurde, in denen schnell Handtücher in Reichweite sein müssen. Stilvoll, modular und hygienisch in modernem Design. Einzigartiges Ziehsystem verhindert Papierverschwendung.



Weiß

Spezifikation

DL920 Ungefähr 400 Tücher pro Rolle, Rollenlänge 125m.
GD834 Ungefähr 800 Tücher pro Rolle, Rollenlänge 288m.

Blau

Spezifikation

DL921 Ungefähr 400 Tücher pro Rolle, Rollenlänge 120m.
CF971 Ca. 400 Blatt/Rolle, Rollenlänge: 120m.
GD833 Ungefähr 800 Rührer pro Rolle, Rollenlänge 300m.



Handtuchspender

Spezifikation

GD836 Größe (cm): 35(H) x 23(B) x 23,5(T), Gewicht 1,1kg.

Art.-Nr.	Beschreibung	VE
GD836	Weißer Handtuchspender groß	1

Art.-Nr.	Beschreibung	VE	Art.-Nr.	Beschreibung	VE
DL920	Weißer Handtuchrollen 2-lagig	6	DL921	Blaue Handtuchrollen 2-lagig	6
GD834	Weißer Handtuchrollen 1-lagig	6	GD833	Blaue Handtuchrollen 1-lagig	6

Jantex Handtuchspender für Innenabrollung

Platzsparender Spender, der speziell für professionelle Küchen und Krankenhäuser entwickelt wurde, in denen schnell Handtücher in Reichweite sein müssen. Stilvoll, modular und hygienisch in modernem Design. Einzigartiges Ziehsystem verhindert Papierverschwendung.



Spezifikation

GD835 Größe (cm): 33(H) x 18(B) x 14,5(T), Gewicht 0,75kg.
GD728 Rollenlänge 125m, Ungefähr 400 Tücher.
GD729 Rollenlänge 125m, Ungefähr 400 Tücher.

Art.-Nr.	Beschreibung	VE
GD835	Weißer Handtuchspender klein	1
GD728	Blaue Nachfüllung klein 1-lagig	12
GD729	Weißer Nachfüllung klein 1-lagig	12

Jantex Jumbo Toilettenpapierspender

Starker Toilettenpapierspender für den Dauereinsatz. Stilvoll, modular und hygienisch in modernem Design. Jumbo ist ideal für Schulen, Sportzentren und andere Orte, welche durch viele Menschen besucht werden. Jumbo Mini ist geeignet für Büros, Restaurants und Cafe's. Flexibel und einfach im Gebrauch; geeignet für perforiertes und nicht perforiertes Papier.



Spezifikation

DL918 Ungefähr 416 Tücher pro Rolle, Rollenlänge 150m.
DL919 Ungefähr 833 Tücher pro Rolle, Rollenlänge 300m.
GD838 Größe (cm): 32,5(H) x 28(B) x 14,5(T), Gewicht 0,8kg.
GD837 Größe (cm): 27,5(H) x 22(B) x 14,5(T), Gewicht 0,65kg.

Art.-Nr.	Beschreibung	VE
DL918	Mini Jumbo Toilettenpapier 2-lagig	12
DL919	Jumbo Toilettenpapier 2-lagig	6
GD838	Mini Jumbo Spender	1
GD837	Jumbo Spender weiß	1

Jantex Automatischer Händetrockner

Hand- und Gesichtstrockner mit 360° drehbarer Luftdüse. Energiesparend durch Infrarotsensor. Manipulationssicheres Gehäuse.



Spezifikation

220V, 2500W, 11A, Geschwindigkeit 6200UpM, Aufwärmzeit 1s.
 Größe (cm): 20(H) x 23(B) x 27,5(T), Gewicht 6,02kg.

Art.-Nr.	Beschreibung
GD847	Edelstahl

Jantex Handtuchspender

Robuster Handtuchspender für ein breites Sortiment an Handtüchern. Der Adapter sorgt für eine Einzelblattausgabe und vermeidet somit Verschwendung. Geeignet für den konstanten Gebrauch.



Spezifikation

DL923 Ca. 250 Blatt pro Packung, Handtuchmaße: 249 x 241 mm, Gefaltete Größe: 242 mm.
CF796 Ungefähr 160 Tücher pro Packung.
GD839 Größe (cm): 26,5(H) x 29(B) x 14,5(T), Gewicht 0,75kg.

Art.-Nr.	Beschreibung	VE
DL923	Grün Z-gefaltet 1-lagig	15
CF796	Weißer C-gefaltete Handtücher 2-lagig	15
GD839	Weißer Spender	1

Jantex Kernloser Jumbo doppelter Toilettenpapierspender

Kompakter Toilettenpapierspender für Waschräume mit begrenztem Platz. Kernlos bedeutet weniger Abfall.



Spezifikation
GL060 Größe (cm): 34(H) x 21(B) x 13(T)
GL061 Ungefähr 100 Tücher pro Rolle

Art.-Nr.	Beschreibung	VE
GL060	Jumbo doppelter Spender	1
GL061	Jumbo Toilettenpapier 2-lagig	36

Jantex Micro doppelter Toilettenpapierspender

Platzsparender doppelter Spender geeignet für jede Toilette. Hält 2x 125 Meter Rollen; entspricht 12 herkömmlichen Rollen mit 200 Blatt.



Spezifikation
GL062 Größe (cm): 34(H) x 21(B) x 13(T).
GL063 2-lagig. Rollenlänge 125m.

Art.-Nr.	Beschreibung	VE
GL062	Micro doppelter Spender	1
GL063	Micro Toilettenpapier 2-lagig	24

Jantex Wandmodell Handtuchspender und Handtuchrollen

Platzsparendes Wandmodell, das einzelne Tücher ausgibt und Kunden dazu ermutigt, nur das zu verwenden, was sie benötigen. Ideal für stark frequentierte Bereiche.



Spezifikation
GD303 Größe (cm): 35,5(H) x 44(L) x 36(B)
GD301 Ca. 800 Tücher. Rollenlänge 29cm.

Art.-Nr.	Beschreibung	VE
GD303	Wandspender	1
GD301	800 Maxitücher 2-lagig	2

Urinalsiebe

Für alle Urinale, mit frischem Duft für 30 Tage.

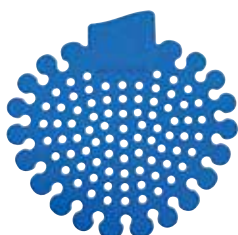

Art.-Nr.	Beschreibung	VE
GH229	Urinalsiebe	12

Spender aus Edelstahl

Stilvolle und robuste Spender in seidenmatter Edelstahlausführung. Geeignet für Waschräume und kundenorientierte Bereiche.

Jantex Handtuchspender für Innenabrollung



Spezifikation
GJ030 Größe (cm): 18,5(H) x 22,7(B) x 14,5(T). Gewicht: 0,9kg.
DL920 Ungefähr 400 Tücher pro Rolle. Rollenlänge 125m.
DL921 Ungefähr 400 Tücher pro Rolle. Rollenlänge 120m.

Art.-Nr.	Beschreibung	VE
GJ030	Edelstahlspender	1
DL920	Weißer Handtuchrollen 2-lagig	6
DL921	Blaue Handtuchrollen 2-lagig	6

Jantex Jumbo Toilettenpapierspender



Spezifikation
GJ031 Größe (cm): 26,8(H) x 26(B) x 12,5(T). Gewicht: 1,3kg.
DL919 Ungefähr 833 Tücher pro Rolle. Rollenlänge 300m.

Art.-Nr.	Beschreibung	VE
GJ031	Jumbo Toilettenpapierspender Edelstahl	1
DL919	Jumbo Toilettenpapier 2-lagig	6

Jantex Toilettenpapierspender



Spezifikation
GJ032 Größe (cm): 18,5(H) x 22,7(B) x 14,5(T). Gewicht: 0,9kg.
CF797 Ungefähr 250 Tücher pro Packung

Art.-Nr.	Beschreibung	VE
GJ032	Toilettenpapierspender	1
CF797	Großverpackung Toilettenpapier	36

Jantex Handtuchspender



Spezifikation
GJ033 Größe (cm): 28,5(H) x 26(B) x 11(T). Gewicht: 1,6kg.
CF796 Ungefähr 160 Tücher pro Packung.
DL923 Ca. 250 Blatt pro Packung. Handtuchmaße: 249 x 241 mm. Gefaltete Größe: 242 mm.

Art.-Nr.	Beschreibung	VE
GJ033	Spender aus Edelstahl	1
CF796	Weißer C-gefaltete Handtücher 2-lagig	15
DL923	Grün Z-gefaltet 1-lagig	15

TISCHSERVICE

RESTAURANT, BAR & HOTEL

MÖBEL

EINWEGARTIKEL & REINIGUNG

KLEIDUNG & ARBEITSSCHUHE

KÜCHE

KÜCHENMÖBEL & TRANSPORT

GERÄTE

KÜHLEN & GEFRIEREN

EINWEGARTIKEL & REINIGUNG / HYGIENE

Tork Toilettenpapierspender für kernlose Rollen

Für zwei Toilettenpapierrollen. Ordentlich und kompakt, ideal für Räume mit begrenztem Platz. Abschließbar.



Spezifikation
CT047 Größe (cm): 20,7(H) x 36(B) x 12(L) | Gewicht: 1kg
Y034 Ungefähr 900 2-lagige Tücher pro Rolle 900. Rollenlänge 112,5m.

Art.-Nr.	Beschreibung	VE
CT047	Spender	1
Y034	Kernlose Nachfüllung	36

Tork Mini & Jumbo Toilettenpapierspender

Mit Bremsvorrichtung, für eine ausreichende Ausgabe, ohne dass sich die ganze Rolle abwickelt. Zu öffnen mit Schlüssel oder per Druckknopf. Durch das praktische Sichtfenster ist schnell zu sehen, wann nachgefüllt werden muss.



Spezifikation
DB463 Größe (cm): 27,5(H) x 34,5(B) x 13,2(T). Gewicht: 0,9kg.
DB464 Größe (cm): 36(H) x 43,7(B) x 13,3(T). Gewicht: 1,6kg.
CL126 Ungefähr 787 2-lagige Tücher pro Rolle. Rollenlänge 170m.
CL127 Ungefähr 1.574 2-lagige Tücher pro Rolle. Rollenlänge 360m.

Art.-Nr.	Beschreibung	VE
DB463	Mini Jumbo Spender	1
DB464	Jumbo Spender	1
CL126	Mini Jumbo Nachfüllung	12
CL127	Jumbo Nachfüllung	6

Tork Toilettenpapierspender

Hygienisches Ein-Blatt-Ausgabesystem. Preiswert und leicht nachfüllbar. Universelle Nachfüllpackungen passend für die meisten Spender.



Spezifikation
Y037 Größe (cm): 31(H) x 15(B) x 13(T).

Art.-Nr.	Beschreibung	VE
Y037	Spender	1
GD307	Papiernachfüllung	1

Tork Xpress Handtuchspender



Art.-Nr.	Beschreibung	VE
FA705	2-lagig	1

Tork Smart One Mini Toilettenpapierspender



Art.-Nr.	Beschreibung	VE
FA701	Spender für FA700	1

Tork Mini Handtuchspender

Kompakter Spender, ideal für kleine Räume. Öffnet sich an der Seite und kann 1½ Packungen H2 universelle Z-gefaltete Handtücher (DL931/Y038) aufnehmen.



Spezifikation
DB462 Größe (cm): 29,5(H) x 30,2(B) x 10,1(T). Gewicht: 0,82kg.
DL931 Ungefähr 250 Tücher pro Packung.
Y038 Ungefähr 250 Tücher pro Packung.

Art.-Nr.	Beschreibung	VE
DB462	Spender	1
DL931	Weißer Nachfüllung	1
Y038	Blaue Nachfüllung	1

Tork Smart One Spender

Komplett geschlossenes System. Jedes mal wird 1 Tuch freigegeben, dadurch geringere Kosten. Sehr gut geeignet für intensive Nutzung.



Spezifikation
CD506 Größe (cm): 27(Ø) x 17(T). Gewicht 1,5kg.
CD507 Ungefähr 1150 2-lagige Tücher pro Rolle | Rollenlänge 200m.

Art.-Nr.	Beschreibung	VE
CD506	Spender	1
CD507	Rollen	6

Tork Serviettenspender für Theken

Kann nach Bedarf vertikal oder horizontal aufgestellt werden, um im Thekenbereich Platz zu sparen. Einzelausgabe senkt den Verbrauch um mindestens 25%.



Art.-Nr.	Beschreibung	VE
DB465	Spender	1
DB466	Servietten (8.000 Stück)	8000

Tork Handtuchrollen für Innenabrollung



Einzelhandtuchspender. Eine zuverlässige und einfache Lösung für Küchen oder Toiletten. Unterschiedliche Farbnachfüllung - blau für Lebensmittelbereich, weiß für den allgemeinen Gebrauch. Universalnachfüllungen für die meisten Spender.



Spezifikation
Y044 Spender Größe (cm): 33(H) x 27,5(B) x 25(T).
CL128 Circa 450 2-lagige Tücher pro Rolle. Rollenlänge 160m.
CL129 Circa 450 2-lagige Tücher pro Rolle. Rollenlänge 157,5m.

Art.-Nr.	Beschreibung	VE
Y044	Spender	1
CL128	Weißer Nachfüllung	1
CL129	Blaue Nachfüllung	1

Tork Toilettenpapier Deluxe

Super weiches, geprägtes 3-lagiges Toilettenpapier, ideal für Hotels und Restaurants. Passend für jeden Standard-Toilettenpapierspender.



Art.-Nr.	Beschreibung	VE
DB467	Extra weich 3-lagig	40

Jantex Küchenrolle

Extrem saugfähige 2-lagige Küchenrolle für ein hervorragendes Preis-Leistungs-Verhältnis. Ca. 45 Tücher pro Rolle..



Art.-Nr.	Beschreibung	VE
GH065	2-lagig	24

Jantex Handtücher aus Airlaid

Hochwertige Handtücher aus Airlaid, die ideale Alternative zu Baumwollhandtüchern in Hotel- und Restaurantwaschräumen.



Spezifikation
GD304 Tuchgröße: 32 x 30cm. Gefaltete Größe: 15,5 x 15cm.

Art.-Nr.	Beschreibung	VE
GD304	Handtücher	1200

Jantex Nicht gewobene Tücher

Premiumqualität farbkodierte Tücher gegen Kreuzkontamination. Jedes Tuch ist 23 x 43cm.

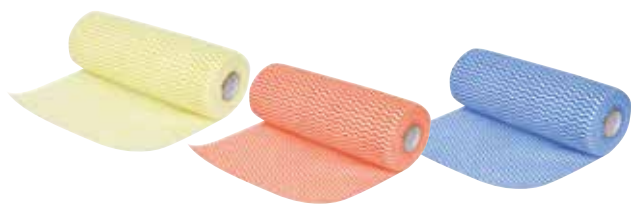

Art.-Nr.	Beschreibung	VE
CS808	Gelb	100
CS805	Rot	100
CS806	Blau	100

Regina Wattiertes 2-lagiges Toilettenpapier

Weiches, leicht wattiertes Toilettenpapier mit Wellenmuster für Extra-Komfort.



Art.-Nr.	Beschreibung	VE
CT326	2-lagig	40

Tork SmartOne Mini Toilettenpapierrollen

Zur Verwendung mit dem SmartOne Toilettenpapierspender (FA701).



Art.-Nr.	VE
FA700	12

Jantex Toilettenpapier

Standard Toilettenpapier. Erhältlich mit verschiedenen Lagen und Blättern pro Rolle.



Art.-Nr.	Beschreibung	VE
GD751	2-lagig Ungefähr 200 Blätter pro Rolle	36
DL922	2-lagig Ungefähr 320 Blätter pro Rolle	36
GD831	3-lagig Ungefähr 170 Blätter pro Rolle	40

Regina Saugfähige Küchenrolle

Extragroße, 2-lagige Tücher. Nehmen Feuchtigkeit schnell und einfach auf für eine gründliche Reinigung. 100 Tücher pro Rolle.



Art.-Nr.	Beschreibung	VE
CT325	2-lagig	6

T-Serie 2100 Händetrockner

Leiser Trockner mit automatischem Sensor. Einfach zu reinigen und zu installieren. Robustes ABS-Gehäuse.



Art.-Nr.	Beschreibung
CD522	Weiß

Tork Einzelblattspender

Einzelblattspender reduziert den Verbrauch um 37%. Spender schützt vor Kreuzkontamination und Verschwendung.



Spezifikation
DB461 Größe: (cm): 31(H) x 25,2(B) x 24(T). Gewicht: 1,4kg.
Y040 Ungefähr 450 2-lagige Tücher pro Rolle. Rollenlänge 157,5m.

Art.-Nr.	Beschreibung	VE
DB461	Spender	1
Y040	Nachfüllung	

TISCHSERVICE

RESTAURANT, BAR & HOTEL

MÖBEL

EINWEGARTIKEL & REINIGUNG

KLEIDUNG & ARBEITSSCHUHE

KÜCHE

KÜCHENMÖBEL & TRANSPORT

GERÄTE

KÜHLEN & GEFRIEREN

EINWEGARTIKEL & REINIGUNG / HYGIENE

Magrini Babywickeltisch

Platzsparender, klappbarer Wickeltisch mit extra breiten Ränder für zusätzliche Sicherheit. Ideal für kleine Räume.



- Hygienisch und leicht zu reinigen
- Einfach mit einer Hand zu öffnen
- Hohe Ränder
- BS EN 12221:200



Spezifikation
GF964 Empfohlenes Maximalgewicht bei gewöhnlicher Nutzung: 11kg.
 Größe (cm): 58,5(H) x 76(B) x 14,5(T). Gewicht 10kg.

Art.-Nr.	Beschreibung
GF964	Horizontal
L373	Schutztücher Packung 320

Bolero Einklappbarer Wickeltisch

Kompakter, einklappbarer Wickeltisch mit hohen Rändern für mehr Sicherheit. Perfekt für kleine Räume. Stabil und einfach zu reinigen.



- Erfüllt EN12221-2013
- Hygienisch und einfach zu reinigen
- Wird komplett montiert geliefert
- Tiefe (wenn hochgeklappt): 12cm



Spezifikation
DA695 Größe (cm): 48(H) x 84(B) x 54(T). Max. Gewichtsbelastung: 11kg.
DA696 Größe (cm): 45(H) x 55(B) x 86(T). Max. Gewichtsbelastung: 11kg.

Art.-Nr.	Beschreibung
DA695	Horizontal
DA696	Vertikal

Rubbermaid Wickeltisch

Großer, tiefer, starker und stabiler Tisch mit integriertem antimikrobiellem Schutz, der das Wachstum von Bakterien, Gerüchen und Flecken hemmt. Leicht erreichbare Wickeltaschenhaken und leicht verstellbarer Sicherheitsgurt. Erfüllt alle internationalen Sicherheitsstandards (ASTM, ADA, FDA und EN). Eingebautes Regal und Abfalleimer für zusätzliche Hygiene.



- Eingebauter antimikrobieller Schutz
- Leicht erreichbare Wickeltaschenhaken
- Verstellbarer Sicherheitsgurt
- Erfüllt alle internationalen Sicherheitsstandards (ASTM, ADA, FDA und EN).



Spezifikation
L372 Größe (cm): offen 49,5(H) x 91(B) x 72(T), geschlossen 10(H) x 91(B) x 72(T). Max. Belastung 15kg.

Art.-Nr.	Beschreibung
L372	Wickeltisch
L373	Schutztücher Packung 320

Rubbermaid Kinderstühle

Komfortabler, sicherer und einfach zu reinigender Kinderhochstuhl mit antibakteriellem Microban® Schutz für zusätzliche Hygiene und einfach zu reinigen. Easyfit Tablett sind separat erhältlich. Geeignet für Kinder bis zu 3 Jahren oder 18kg. Antirutschfüße (separat erhältlich) für einen sicheren Halt auf rutschigen Böden.



- Gegossene Plastikkonstruktion
- Verstellbarer Gurt
- 53cm Sitzhöhe
- Geprüft nach EN 14988-1
- Stapelbar für einfache Lagerung

Spezifikation
 Größe (cm): 75,6(H) x 59,7(B) x 59,7(T). Gewicht 8kg.

Art.-Nr.	Beschreibung
M959	Kinderstuhl grau

Bolero Kinderstuhl Kunststoff

Bequemer, sicherer und einfach zu reinigender Kinderstuhl. Geeignet für Kinder bis 3 Jahre oder bis 18kg. Stapel- und tragbar.



- Stabiler, einfach zu reinigender Kunststoff
- Praktisches Handloch zum Tragen
- Bis zu 4 Stühle können übereinander gestapelt werden
- Einfach zu montieren
- Verstellbarer Hüftgurt

Spezifikation
DA693 Sitzhöhe: 49cm. Größe (cm): 73(H) x 65(B) x 56(T). Gewicht: 7,3 kg.

Art.-Nr.	Beschreibung
DA693	Kinderstuhl

Rubbermaid Schmale Pedaleimer Breitseite

Schmale Pedaleimer im schlanken und diskreten Design. Ausgestattet mit einem hochwertigen Pedal für lange Lebensdauer. Leise schließender Deckel.



- Internes Scharnier verhindert Beschädigungen an der Umgebung
- Haken für einfache Befestigung des Müllbeutels



Spezifikation
30L Größe (cm): 56,6(H) x 31,1(B) x 49,7(T).
50L Größe (cm): 72,1(H) x 34,4(B) x 52,7(T).

Farbe	30L	50L
Beige	GL024	GL030
Schwarz		GL031

Spezifikation
50L Größe (cm): 73(H) x 29,5(B) x 57,5(T). Gewicht 8,75kg.
90L Größe (cm): 83,5(H) x 33(B) x 69(T). Gewicht 11,66kg.

Farbe	50L	90L
Edelstahl	GE935	GE936

Rubbermaid Schmale Pedaleimer Breitseite

Schmaler Pedaleimer im schlanken Design. Ausgestattet mit einem hochwertigen Pedal für lange Lebensdauer. Geräuscharmer Deckel für eine angenehme Nutzung.



- Internes Schranier verhindert Beschädigungen an der Umgebung
- Haken für einfache Befestigung des Müllbeutels



Spezifikation
30L Größe (cm): 56,5(H) x 49,6(B) x 31,1(T).
50L Größe (cm): 71,9(H) x 45,7(B) x 29,2(T).
68L Größe (cm): 80,26(H) x 49,96(B) x 31,06(T). Gewicht: 5,22kg.
90L Größe (cm): 82,6(H) x 57(B) x 35,3(T).

Farbe	30L	50L	68L	90L
Rot	GL020	GL026	GL032	GL038
Beige	GL021	GL027	GL033	
Schwarz	GL022			GL040
Weiß		CW586	CW590	CW594
Gelb			CW589	
Grau	DY114	DY115		

Spezifikation
30L 30L Größe (cm): 55,5(H) x 32,5(B) x 42,7(T). Gewicht 5,85kg.
50L 50L Größe (cm): 72,8(H) x 34,8(B) x 46(T). Gewicht 7,94kg.
90L 90L Größe (cm): 80,8(H) x 41,2(B) x 55,3(T). Gewicht 9,71kg.

Farbe	30L	50L	90L
Edelstahl	GE937	GE938	GE939

NEUE FARBEN



TISCHSERVICE

RESTAURANT, BAR & HOTEL

MÖBEL

EINWEGARTIKEL & REINIGUNG

KLEIDUNG & ARBEITSSCHUHE

KÜCHE

KÜCHENMÖBEL & TRANSPORT

GERÄTE

KÜHLEN & GEFRIEREN

EINWEGARTIKEL & REINIGUNG / ABFALLENTSORGUNG

Jantex Treteimer

Robuste Behälter aus Polypropylen mit hygienischer handfreier Pedalbetätigung. Ausgestattet mit Haken um Müllbeutel zu befestigen und einem dichtschießenden Deckel um Gerüche zu minimieren.



Farbe	45L	65L	87L
Beige	GH637	GH638	GH639
Rot	DC708	DC710	DC712
Schwarz	CW722	CW723	CW724
Weiß	DC709	DC711	DC713

Spezifikation
GH637 45L Größe (cm): 58(H) x 41(B) x 40(T).
GH638 65L Größe (cm): 66(H) x 49(B) x 40(T).
GH639 87L Größe (cm): 81(H) x 49(B) x 40(T).

Rubbermaid Farbcodierte Abfallbehälter

Hygienische handfreie Pedalbetätigung mit dicht schließendem Deckel zur Minimierung des Geruchs von Lebensmitteln. Praktisch, langlebig und leicht zu reinigen. Einteiliges geformtes Polyethylen verhindert Undichtigkeiten, Rost und Beulen. Erhältlich in verschiedenen Farben und Größen, ideal für die professionelle Küche.



Art.-Nr.	Beschreibung
L374	Beige 68L
L629	Rot 87L
L630	Beige 87L

Jantex Schmäler Abfalleimer

Der Abfalleimer ist aus Polypropylen und ohne Deckel für einfachen Zugang. Ideal für Bereiche mit begrenztem Platz. Aufkantung am Rand ermöglicht ein schnelles und einfaches Wechseln der Beutel.



Spezifikation
CK960 Größe (cm): 58,3(H) x 31,8(B) x 43,9(T).

Art.-Nr.	Beschreibung
CK960	56L Abfalleimer

Rubbermaid Slim Jim Abfalleimer mit Entlüftungsschlitzen

Diese praktischen und platzsparenden Abfalleimer bestehen aus handelsüblichen Materialien und verfügen über Entlüftungsschlitze, die eine reibungslose Müllabfuhr sowie eine hervorragende Leistung auf engstem Raum ermöglichen.



Rubbermaid Slim Jim Abfalleimer mit Entlüftungsschlitzen

Diese praktischen und platzsparenden Abfalleimer bestehen aus handelsüblichen Materialien und verfügen über Entlüftungsschlitze, die eine reibungslose Müllabfuhr sowie eine hervorragende Leistung auf engstem Raum ermöglichen.

- Entlüftungsschlitze erleichtern das Entfernen der Müllbeutel
- Schneller, knotenfreier Müllbeutel Wechsel
- Griffe am Boden und am Rand verbessern den Griff und die Kontrolle
- Qualitativ hochwertige Konstruktion
- Verstärkter Rand



Art.-Nr.	Beschreibung
DY107	87(H) x 30,5(B) x 54,6(T)cm

Rubbermaid Slim Jim Behälter

Einfach und effizient Abfall trennen. Slimline Abfalleimer mit auswechselbaren und farblich kodierten Deckeln, welche die Art des Abfalls angeben: Dosen, Flaschen, Papier und Restmüll. Schwarzer Deckel ist ausgestattet mit Loch für überschüssige Flüssigkeit. Geräumige und effiziente 60 Liter oder 87 Liter Kapazität.



Art.-Nr.	Beschreibung
CP652	Schwarz 60L
CP653	Schwarz 87L

Rubbermaid Rolluntersatz

Leichtes, einfach zu reinigendes und Kunststoff-Fahrergerüst, auf dem ein Mülleimer festgeklickt werden kann, sodass er bei der Arbeit einfach mitgenommen werden kann. Kann durch einfaches Drücken des Pedals wieder getrennt werden.



Art.-Nr.	Beschreibung
F634	Rolluntersatz

Art.-Nr.	Beschreibung
1 F603	Grau 60L ventilierter Behälter
F649	Grau 87L ventilierter Behälter
2 F636	Grüner Deckel für Flaschen
3 F604	Grauer Deckel für allgemeinen Abfall

Spezifikation
60ltr Abfallbehälter Größe (cm): 63(H) x 27,9(B) x 58,7(T) (inkl. Griff).
87ltr Abfallbehälter Größe (cm): 76,2(H) x 27,9(B) x 50,8(T).
Deckel Größe (cm): 7(H) x 28,7(B) x 51,8(T).

Bolero Aschen- becher Wand- oder Standmodell

Stilvolle und platzsparende
Edelstahlaschenbecher. Abschließbar.



1



2



3

Spezifikation
CE178 Größe (cm): 35,2(H) x 24,5(B) x 14,2(T).
CG044 Größe (cm): 46(H) x 7,5(Ø).
CG045 Größe (cm): 92(H) x 7,5(Ø).

Art.-Nr.	Beschreibung
1 CE178	Gebogenes Wandmodell
2 CG044	Zigaretzensäule Wandmodell
3 CG045	Zigaretzensäule

Bolero Asch-/Abfallbehälter

Quadratischer
Aschenbecher ideal
für Außenbereiche.
Abnehmbare Oberseite
zum leichten Entleeren und
feuersicherer
Innenbehälter.



Spezifikation
Y812 Größe (cm): 60(H) x 20(B) x 20(T).

Art.-Nr.	Beschreibung
Y812	10L schwarz

Vogue Rauchverbot-Aufkleber

Selbstklebende
Aufkleber. 10x10cm.



Art.-Nr.	Beschreibung
L964	Selbstklebend

Jantex Abfallgreifer

Kunststoff-Abfallgreifer
mit drehbarem Kopf
und gerillten Haken zur
hygienischen Entfernung von
Straßenschmutz.



Art.-Nr.	Beschreibung
CC940	82cm lang

Jantex Transparente Müllbeutel

Transparente Müllbeutel für allgemeine Nutzung. Reißfest.
Aus 100% recyceltem Polyethylen hergestellt.



Art.-Nr.	Beschreibung	VE
GE787	80L 10kg	200
CD665	90L 5kg	200

Rubbermaid Slim Jim Abfallbehälter

Kompakter Unterbau-Abfallbehälter aus Polyethylen.

NEU



Art.-Nr.	Beschreibung
FC924	49L Grau

Bolero Abfallbehälter für Lobby

Stilvolle hochglänzende 18/0 Edelstahlkonstruktion mit
herausnehmbarem Aschenbecher oben.



Spezifikation
C539 Größe (cm): 60(H) x 22(Ø).
C576 Größe (cm): 62(H) x 30(Ø).

Art.-Nr.	Beschreibung
C539	18L
C576	35L

Jantex Feuerhemmender Abfallsackhalter

Weiß lackierte
Stahlkonstruktion
mit geschlossenem
Aufbau und
Fußpedalbetrieb.
DIN EN 476, Teil 7
1971 für Klasse 1
Feuerfestigkeit.



Spezifikation
L547 Größe (cm): 84(H) x 43(B) x 33,5(T).

Art.-Nr.	Beschreibung
L547	62L

TISCHSERVICE

RESTAURANT, BAR
& HOTEL

MÖBEL

EINWEGARTIKEL
& REINIGUNG

KLEIDUNG
& ARBEITSSCHUHE

KÜCHE

KÜCHENMÖBEL
& TRANSPORT

GERÄTE

KÜHLEN & GEFRIEREN

Jantex Abfallsackhalter

Freistehender Abfallsammler in weißlackiertem Stahl oder Edelstahl. Einfache Pedalbedienung ermöglicht handfreie Bedienung, perfekt zum Abräumen von Servietabletts. Verhindert Kreuzkontamination. Einfacher Müllsackaustausch.



Handfreie Bedienung



1



2

Jantex Mobiler Abfallsammler

Zwei Räder zum einfachen Transportieren und Pedalbedienung für handfreien Gebrauch. Weiß lackierter Stahl.



Spezifikation

L546 Größe (cm): 87,5(H) x 43(B) x 38,5(T).

Art.-Nr.	Beschreibung
L546	Abfallsackhalter

Art.-Nr.	Beschreibung	Spezifikation
1 L548	Abfallsackhalter aus weißem Stahl	L548 Größe (cm): 88(H) x 43(B) x 33(T).
2 L585	Abfallsammler aus Edelstahl/verchromter Stahl	L585 Größe (cm): 88(H) x 43(B) x 30(T).

Jantex Qualitätsmüllsäcke



Klein: 32L Inhalt, 5kg Tragekapazität, 25 Micron. Größe: 38 x 63 x 61cm.

Standard: 80L Inhalt, 10kg Tragekapazität, 25 Micron. Größe: 45 x 73 x 83cm.

Schwerlast: 80L Inhalt, 15kg Tragekapazität, 37,5 Micron. Größe: 45 x 73 x 96cm.

Art.-Nr.	Beschreibung	VE
GF278	32L Müllbeutel	500
GK688	60-70L Müllbeutel	200
GE789	80L Müllbeutel 10kg	10
GK687	90L Müllbeutel 15kg	200

Jantex Abfallsackhalter Wandmodell

Weiß lackierte Stahlkonstruktion.



Art.-Nr.	Beschreibung
L549	Abfallsackhalter

Jantex Müllsäcke



Schwerlast Müllsäcke mit 20kg Tragkraft, flach verpackte Müllsäcke aus Recyclingmaterial. 120L. Größe: 46x86x120cm.

Spezifikation
L549 Größe (cm): 10(H) x 43(B) x 30(T).

Art.-Nr.	Beschreibung	VE
CD508	120L 20kg	100

Jantex Kompostierbare Abfallsäcke

Hergestellt aus Maisstärke. Nur für Lebensmittelabfälle. Muss zu einem Lebensmittelabfallstrom gehen. Zersetzt sich in drei bis vier Wochen. Nicht CHSA genehmigt.



Art.-Nr.	Beschreibung	VE
CT909	90L	20



Vegware Kompostierbare Müllsäcke

12 Rollen mit 20 biologisch abbaubaren Abfallsäcken.



Art.-Nr.	Beschreibung	VE
CY581	80L	12



Jantex kompostierbare Müllbeutel

Müllbeutel aus Maisstärke für Tischmodell-Abfallbehälter. Nur für Lebensmittelabfälle. Muss zu einem Lebensmittelabfallstrom gehen. Zersetzt sich in drei bis vier Wochen.



Art.-Nr.	Beschreibung	VE
GK890	10L	24



Bolero offener Abfallbehälter

Hochwertiger Edelstahl-Abfallbehälter mit offenem Deckel. Dieser attraktive und robuste Abfallbehälter ist ideal für den Einsatz in Gästebereichen. Der Polypropylenring um die untere Basis schützt den Boden und verbessert die Stabilität. Mattes Finish.



Spezifikation
GK972 Größe (cm): 64(H) x 36(Ø).
Art.-Nr. Beschreibung
GK972 40L

Rubbermaid Brute Mülltonnen

Benutzerfreundliche Entsorgungs- und Transportlösung mit integrierten Griffen für leichtes, rutschfreies Anheben. Ein mobiler Rolluntersatz verbessert die Manövrierbarkeit der Container mit 75 oder 121 Litern. Rolluntersatz und Deckel sind separat erhältlich.



- Gerade Konstruktion aus LDPE
- Integrierte Griffe
- Kein Verkanten

Art.-Nr. Beschreibung
L639 Grauer 37L Container
L638 Grauer 75L Container
L640 Grauer 121L Container
L641 Grauer Deckel für 37L Eimer
L643 Grauer Deckel für 75L Container
L644 Fahrgestell für 75L & 121L



Spezifikation
37L Größe (cm): 39,70 x 43,5(H)
75L Größe (cm): 49,50 x 58,1(H)
121L Größe (cm): 55,90 x 69,2(H)

Bolero Abfalleimer

Attraktives Design mit selbstschließendem Deckel aus Edelstahl und galvanisiertem Innenbehälter mit Griff für leichte Leerung.



Spezifikation
U803 40L Inhalt. Größe (cm): 74,8(H) x 36,2(Ø).
Art.-Nr. Beschreibung
U803 40L

Jantex Mülltonnen

Große Container, Deckel und Rolluntersatz sind separat erhältlich. Stabile Kunststoffkonstruktion.



Art.-Nr. Beschreibung
L647 80L Mülltonne
L679 Einwurfdeckel für 80L Mülltonne
L673 Standarddeckel für 80L Mülltonne
L682 Fahrgestell für 80L Mülltonne
L623 120L Mülltonne



Spezifikation
L647 Größe (cm): 60(H) x 48,5(B) x 40(T).
L623 Größe (cm): 82(H) x 65(B) x 57(T).

Brabantia Push Abfallbehälter

Abfalleimer mit extra großer Öffnung und weich federndem Deckel um Abfallgeruch zu verhindern. Große Kapazität für die Verarbeitung einer Menge von Abfällen.

NEU



- Große Öffnung
- Kratzfeste Basis
- Gummidämpfer auf dem Deckel

Spezifikation
GG175 Größe (cm): 81(H) x 40(Ø). Gewicht 4,485kg.

Art.-Nr. Beschreibung
GG175 60L

Gastro M Abfalleimer aus Edelstahl mit Rädern und Deckel



Art.-Nr. Beschreibung
GN145 Abfalleimer aus Edelstahl 50L
GN146 Abfalleimer aus Edelstahl 100L

Bolero Abfalleimer

Abfalleimer aus hochwertigem 18/10 Edelstahl mit strapazierfähigem Push-Deckel aus Kunststoff.



Spezifikation
L044 50L Inhalt. Größe (cm): 82(H) x 30,5(Ø).

Art.-Nr. Beschreibung
L044 50L

TISCHSERVICE

RESTAURANT, BAR & HOTEL

MÖBEL

EINWEGARTIKEL & REINIGUNG

KLEIDUNG & ARBEITSSCHUHE

KÜCHE

KÜCHENMÖBEL & TRANSPORT

GERÄTE

KÜHLEN & GEFRIEREN

EINWEGARTIKEL & REINIGUNG / ABFALLENTSORGUNG

Bolero Offener Abfalleimer

Attraktiver, mattschwarzer Abfalleimer mit Pulverbeschichtung. Die kleine Öffnung verhindert, dass der Abfalleimer zu voll wird.



Spezifikation
CW954 Größe (cm): 72(H) x 36(Ø)cm
 Art.-Nr. Beschreibung
CW954 40L

Mülltonnen

Abfallbehälter auf Rädern aus hochdichtem Polyethylen, die sowohl für den privaten als auch für den gewerblichen Gebrauch geeignet sind. Diese robusten und dennoch leichten Behälter sind mit Hinterrädern ausgestattet, die das Manövrieren erleichtern.



- Beständig gegen UV-Strahlung, Frost und chemische Einflüsse.

Spezifikation
GH869 Größe (mm): 1065 (H) x 580 (B) x 735 (T).
 Gewicht: 15,5 kg.

Art.-Nr. Beschreibung
GH869 Schwarz 240Ltr

Jantex Hygienebehälter 18L

Hygienebehälter mit Tretpedienung für handfreie Bedienung. Schlankes ABS-Kunststoff-Design mit abwaschbarer Oberfläche.



Spezifikation
T640 Größe (cm): 36,5(H) x 19(B) x 58(T).
 Art.-Nr. Beschreibung
T640 18L

Spender für Hygienebeutel

Einfache, diskrete und hygienische Entsorgungsmethode. Einfach mit doppelseitigem Klebeband zu befestigen. Geeignet für Wandmontage. Beutel separat erhältlich (Packung mit 48 Kartons à 25 Beutel).



Art.-Nr. Beschreibung
CB594 Weißer Spender
CB595 Chrom Spender
CB596 Hygienebeutel

Spezifikation
 Größe (cm): 13,6(H) x 9,8(B) x 2,5(T). Gewicht 9g.

Bolero Papierkörbe

Attraktive Papierkörbe im Ledereffekt mit epoxidpulverbeschichtetem Stahlkörper und abnehmbarem Rand, um Müllbeutelrand zu verbergen.



Art.-Nr. Beschreibung
Y804 10L Braun/gold Ledereffekt
Y805 10L Schwarz/silber Ledereffekt

Spezifikation
 Inhalt: 10,2L. Größe (cm): 28(H) x 22,4(Ø). Gewicht 1,08kg.

Tournus Mobile Beutelhalterungen

Mit Pedal und Deckel.



Art.-Nr. Beschreibung
CX556 450 x 535 mm Höhe 900 | Für 100/130L Säcke
CX555 450 x 535 mm Höhe 700 mm | Für 50/100L Säcke

Bolero Papierkorb aus Edelstahl

Attraktiver Papierkorb aus gebürstetem Edelstahl mit abnehmbarem Rand, um Müllbeutelrand zu verbergen.



Spezifikation
CF130 Inhalt: 10,2L. Größe (cm): 28(H) x 22,4(Ø). Gewicht 1,2kg.
 Art.-Nr. Beschreibung
CF130 10L Edelstahl

Scott Young Abfalleimer mit Schwenckdeckel

Leichte, farbkodierte und einfach zu reinigende 50 Liter Abfallbehälter.



Art.-Nr.	Beschreibung
L570	Weiß
CC080	Gelb
CC079	Rot

Art.-Nr.	Beschreibung
CC082	Blau
CC081	Grün

Müllbeutel

Müllbeutel. Abmessung 33x58x75cm.



Art.-Nr.	Beschreibung	VE
GF298	50L	1000

Spezifikation
Größe (cm): 71(H) x 33(B) x 32(T).
Gewicht 1,59kg.

Jantex Feuerhemmender Abfallsackhalter

Weiß lackierte Stahlkonstruktion mit geschlossenem Aufbau und Fußpedalbetrieb. DIN EN 476, Teil 7 1971 für Klasse 1 Feuerfestigkeit.



Spezifikation
L547 Größe (cm): 84(H) x 43(B) x 33,5(T).

Art.-Nr.	Beschreibung
L547	62L

Bolero Weiße Treteimer

Kleiner und diskreter Treteimer für Badezimmer. Eimer entnehmbar mit Tragegriff.



Spezifikation
DP039 Größe (cm): 27(H) x 16,5(Ø). Gewicht 0,65kg.
DP038 Größe (cm): 28,4(H) x 20,3(Ø). Gewicht 1,12 kg.

Art.-Nr.	Beschreibung
DP039	3L
DP038	5L

Treteimer aus Edelstahl

Kleine und diskrete Treteimer mit Pedal. Herausnehmbare Kunststoff-Eimer.



Spezifikation
L427 Größe (cm): 27(H) x 16,5(Ø). Gewicht 0,65kg.
GG976 Größe (cm): 28(H) x 20,5(Ø). Gewicht 0,85kg.

Art.-Nr.	Beschreibung
L427	3L
GG976	5L

Jantex Treteimer

Praktisch und mit einfacher Fußbedienung. Langlebiger Öffnungsmechanismus.



Spezifikation
GG977 Größe (cm): 44,8(H) x 29,3(Ø).
GG978 Größe (cm): 44,8(H) x 29,3(Ø).

Art.-Nr.	Beschreibung
GG977	20L Edelstahl
GG978	20L Schwarz

Jantex Treteimerbeutel

Leichte Müllbeutel für den täglichen Gebrauch in Hotelzimmern und -badezimmern.



Art.-Nr.	Beschreibung	VE
GF279	10L	1000

Jantex Durchsichtige recycelte Müllsäcke

Diese Müllsäcke werden aus recyceltem Kunststoff hergestellt, wodurch die Umweltbelastung erheblich reduziert wird.



Art.-Nr.	Beschreibung	VE
CH158	Geringe Beanspruchung 80Ltr 10kg	200
CH156	Mittlere Belastung 90Ltr 12kg	200
CH157	Hochbelastbar 120Ltr 18kg	100

TISCHSERVICE

RESTAURANT, BAR & HOTEL

MÖBEL

EINWEGARTIKEL & REINIGUNG

KLEIDUNG & ARBEITSSCHUHE

KÜCHE

KÜCHENMÖBEL & TRANSPORT

GERÄTE

KÜHLEN & GEFRIEREN

Whites Vegas Kochjacken

Einfache, robuste und komfortable Unisex-Jacken bieten ein hervorragendes Preis-Leistungsverhältnis für jede Küche. Zweireiher mit starken Nähten.

WHITES
Classic Chefs Clothing

- Polybaumwolle 235g/m²
- Druckknöpfe aus Edelstahl
- Thermometertasche auf dem linken Ärmel
- Geeignet für gewerbliches Waschen
- **Größen: XS-XXL**



3



4



2

1

Herren	Größe	Damen
42 - 44	XS	32 - 34
46 - 48	S	36 - 38
50 - 52	M	40 - 42
54 - 56	L	44 - 46
58 - 60	XL	48 - 50
62 - 66	XXL	52 - 56

Art.-Nr.	Beschreibung
1 A211	Kurze Ärmel weiß
2 A134	Lange Ärmel weiß
3 A439	Kurze Ärmel schwarz
4 A438	Lange Ärmel schwarz

Whites Boston Kochjacke Unisex

WHITES
Classic Chefs Clothing

Hochwertige, leichte kurzärmelige Kochjacke im bequemen Unisex-Schnitt für komfortable und uneingeschränkte Bewegungsfreiheit. Mit einfachem Druckknopfverschluss aus Edelstahl.

- Polybaumwolle 190g/m²
- Druckknöpfe aus Edelstahl
- Geeignet für gewerbliches Waschen
- Größen XS-XXL



Herren	Größe	Damen
42 - 44	XS	32 - 34
46 - 48	S	36 - 38
50 - 52	M	40 - 42
54 - 56	L	44 - 46
58 - 60	XL	48 - 50
62 - 66	XXL	52 - 56

Art.-Nr. Beschreibung
B250 Kurze Ärmel weiß

TISCHSERVICE

RESTAURANT, BAR
& HOTEL

MÖBEL

EINWEGARTIKEL
& REINIGUNG

KLEIDUNG
& ARBEITSSCHUHE

KÜCHE

KÜCHENMÖBEL
& TRANSPORT

GERÄTE

KÜHLEN & GEFRIEREN

KLEIDUNG & ARBEITSSCHUHE / KOCHBEKLEIDUNG

Chef Works Springfield Damenkochjacke mit Reißverschluss

Stretch-Einsätze ermöglichen maximale Bewegungsfreiheit, während die Jacke weiterhin figurumschmeichelnd anliegt. Die Schlaufe am hinteren Kragen hält Ihre Schürze jederzeit an Ort und Stelle und in den zwei Ärmeltaschen können Sie Thermometer und andere Hilfsmittel aufbewahren.

- Polybaumwolle 130g/m²
- Leichtes Twillgewebe
- Kurze Ärmel
- Seitenschlitze für einen komfortablen Sitz
- Cool Vent™-Einsätze
- XS - XXL



Herren	Größe	Damen
42 - 44	XS	32 - 34
46 - 48	S	36 - 38
50 - 52	M	40 - 42
54 - 56	L	44 - 46
58 - 60	XL	48 - 50
62 - 66	XXL	52 - 56



Art.-Nr.	Beschreibung
BB051	Schwarz

Chef Works Le Mans Kochjacke Unisex

Strapazierfähige, atmungsaktive Kochjacken. Polybaumwolle für Langlebigkeit und Komfort.

- Polyester-Baumwolle 170g/m²
- Zweireihig
- Knopfverschluss aus Perlmutter
- Einfache Umschlagmanschetten
- Brusttasche links und Thermometertasche auf dem Ärmel
- Geeignet für gewerbliches Waschen
- Größen XS-XXL



Art.-Nr.	Beschreibung
A371	Weiß, lange Ärmel

Whites Nevada Unisex Kochjacke

Leichtgewichtige Kochjacke mit kurzen Ärmeln und modernen schwarzen Kontrastdetails. Ausgestattet mit verdunstungsfördernden Elementen für die Luftzirkulation, um Sie kühl und trocken zu halten.

- Polybaumwolle 190g/m²
- Druckknöpfe aus Edelstahl
- Verdunstungsfördernde Elemente
- Thermometertasche auf dem Ärmel
- Größen XS-XXL



Herren	Größe	Damen
42 - 44	XS	32 - 34
46 - 48	S	36 - 38
50 - 52	M	40 - 42
54 - 56	L	44 - 46
58 - 60	XL	48 - 50
62 - 66	XXL	52 - 56

Art.-Nr.	Beschreibung
A928	Weiß mit schwarzen Kontrasten

Chef Works Montreal Unisex Kochjacke

Diese traditionelle Kurzärmelige Jacke hat Cool-Vent-Elemente auf Rücken und Schultern für optimale Luftzirkulation, die dafür sorgt, dass kühle Luft eindringt und Wärme und Feuchtigkeit abgeleitet wird.

- Polyester-Baumwolle 130g/m²
- Zweireihig
- Stoffüberzogene Knöpfe
- Thermometertasche
- Geeignet für gewerbliches Waschen
- Größen XS-XXL



Herren	Größe	Damen
42 - 44	XS	32 - 34
46 - 48	S	36 - 38
50 - 52	M	40 - 42
54 - 56	L	44 - 46
58 - 60	XL	48 - 50
62 - 66	XXL	52 - 56

Art.-Nr.	Beschreibung
A914	Weiß
B054	Schwarz



Chef Works Hartford Kochjacke

Diese strapazierfähige Kochjacke ist aus leichter Baumwolle hergestellt und verfügt über Cool Vent™-Belüftung an den Seiten. Ein unentbehrliches Produkt zu einem bezahlbaren Preis. Die langen Ärmel können dank einem eingnähten Band und einem Druckknopf einfach hochgekrempt werden. Bequem, elegant und ideal für professionelle Küchen.

- Polybaumwolle 160g/m²
- Reißverschluss vorne
- Lasche mit Druckknopf am Nacken zur Befestigung von Schürzen
- Cool Vent™-Belüftung an den Seiten mit Schlitz an der Seitennaht
- Hochkrempele Ärmel mit eingnähter Schlaufe und Druckknopf
- Leichtes Material
- Größen: XS-XXL



Cool Vent

Herren	Größe	Damen
42 - 44	XS	32 - 34
46 - 48	S	36 - 38
50 - 52	M	40 - 42
54 - 56	L	44 - 46
58 - 60	XL	48 - 50
62 - 66	XXL	52 - 56

Art.-Nr.	Beschreibung
BB263	Grau
BB264	Weiß



Chef Works Calgary Kochjacken

Diese leichte Unisex Kochjacke ist atmungsaktiv dank der Cool Vent™-Technologie. Daher ist diese Kochjacke auch nach längerer Tragezeit noch bequem.

- Leichte Polybaumwolle
- Zweireihig
- Stoffüberzogene Knöpfe
- Umgeschlagene Manschetten
- Cool Vent™-Rückendetail
- Thermometer- und Brusttasche auf der linken Seite
- Größen: XS-XXL

Cool Vent

Herren	Größe	Damen
42 - 44	XS	32 - 34
46 - 48	S	36 - 38
50 - 52	M	40 - 42
54 - 56	L	44 - 46
58 - 60	XL	48 - 50
62 - 66	XXL	52 - 56

Art.-Nr.	Beschreibung
B649	Weiß



Whites Chicago Unisex Kochjacken

Traditionelles Design für bequemen Sitz und praktisches Tragen im geschäftigen Küchenalltag. Mit abnehmbaren Kugelknöpfen zur einfachen Reinigung.

- Polybaumwolle - 80% Polyester, 20% Baumwolle
- Zweireihig
- Einschließlich schwarzer Kugelknöpfe
- Thermometertasche auf dem linken Ärmel
- Größen XS-XXL

Herren	Größe	Damen
42 - 44	XS	32 - 34
46 - 48	S	36 - 38
50 - 52	M	40 - 42
54 - 56	L	44 - 46
58 - 60	XL	48 - 50
62 - 66	XXL	52 - 56

Art.-Nr.	Beschreibung
DL711	Weiß, kurze Ärmel
DL710	Weiß, lange Ärmel
A016	Schwarze Kugelknöpfe (12er Pack)



Southside Kochjacke

Kombinieren Sie Komfort, Funktionalität und Stil in einer Kochjacke. Die schmale Passform und die Belüftungspanels machen sie perfekt für den Vorder- und Hinterhausbereich. Mit praktischem Druckknopfverschluss.

- Polybaumwolle 190g/m²
- schmale Passform
- Moderne belüftende und absorbierende Gebäude
- Thermometertasche am linken Ärmel
- Ärmel mit Druckknopfverschluss
- Thermometertasche
- Mit Schürzenclip
- Größen XS-XXL



Art.-Nr.	Beschreibung
B998	Weiß



TISCHSERVICE

RESTAURANT, BAR & HOTEL

MÖBEL

EINWEGARTIKEL & REINIGUNG

KLEIDUNG & ARBEITSSCHUHE

KÜCHE

KÜCHENMÖBEL & TRANSPORT

GERÄTE

KÜHLEN & GEFRIEREN

KLEIDUNG & ARBEITSSCHUHE / KOCHBEKLEIDUNG

Chef Works Volnay Kochjacke Unisex

Strapazierfähige und atmungsaktive Kochjacke. Kurzärmelig und weiter Schnitt für bequemes Arbeiten den ganzen Tag hindurch.

- Polyester-Baumwolle 170g/m²
- Zweireihig
- Knopfverschluss aus Perlmutter
- Brusttasche links und Thermometertasche auf dem Ärmel
- Geeignet für gewerbliches Waschen
- Größen XS-XXL



Art.-Nr.	Beschreibung
A372	Weiß, kurze Ärmel

Chef Works Farbige Springfield Kochjacken

Bringen Sie ein bisschen Farbe in Ihre Küche mit diesen farbenfrohen Kochjacken. Dank der Cool Vent™-Belüftung sind die Kochjacken atmungsaktiv und leicht. Eine praktische Schlaufe im Nacken sorgt dafür, dass Schürzen nicht verrutschen und die Taschen bieten genug Platz für verschiedenste Gegenstände, die benötigt werden.



- Polybaumwolle 160g/m²
- Unisex Passform
- Doppelter Reißverschluss vorne
- Praktische Thermometer- und Handytasche
- Seitliche Schlitz für mehr Komfort
- Größen: XS-XL



Herren	Größe	Damen
42 - 44	XS	32 - 34
46 - 48	S	36 - 38
50 - 52	M	40 - 42
54 - 56	L	44 - 46
58 - 60	XL	48 - 50
62 - 66	XXL	52 - 56

Art.-Nr.	Beschreibung
BB265	Rost
BB267	Graublau

Chef Works Farbige Kochjacken

Bringen Sie Farbe in Ihre Küche mit diesen doppelreihigen, praktischen Kochjacken aus Polybaumwolle mit ¾ Arm. Hergestellt aus feinem Twillgewebe, leicht und bequem, mit einer Brusttasche und einer Thermometertasche auf dem linken Ärmel.

- Polybaumwolle 175g/m²
- Zweireihig
- Stoffknöpfe
- Tasche auf der linken Brust und Thermometertasche auf dem Ärmel
- ¾ Ärmel
- Größen XS-XXL



Herren	Größe	Damen
42 - 44	XS	32 - 34
46 - 48	S	36 - 38
50 - 52	M	40 - 42
54 - 56	L	44 - 46
58 - 60	XL	48 - 50
62 - 66	XXL	52 - 56

Art.-Nr.	Beschreibung
A934	Grau
B106	Rot
B178	Blau

Whites Taillierte Damenjacke

Formnähte am Rückenteil geben der Jacke ihre Form. Die Ärmel sind dreiviertellang und haben eine geteilte Manschette. Belüftungslöcher an den Unterarmen sorgen für zusätzlichen Komfort.



- Doppelreihig
- Geschwungene Rückennähte
- Belüftungslöcher unter den Armen
- Leichter Stoff
- Größen XS-L



Art.-Nr.	Beschreibung
BB701	Größe XS

Chef Works Urban Delancey Kochjacken

Diese ultra-leichte Kochjacke aus Denim Baumwolle ist extrem bequem dank elastischer Kontrasteinsätze aus Polybaumwolle. Die Delancey hat einen verdeckten Reißverschluss, eine Thermometertasche auf dem linken Ärmel und eine Handytasche auf dem rechten Ärmel. Mit einem Schlitz an den Seitennähten und einer Lasche samt Druckknopf zur Befestigung von Schürzen.

- 100% Baumwolle 160g/m²
- Einreihig
- Flexibles Material an den Seiten
- Seitenschlitze
- Lasche mit Druckknopf am Nacken zur Befestigung von Schürzen
- Größen: S-XL



Herren	Größe	Damen
42 - 44	XS	32 - 34
46 - 48	S	36 - 38
50 - 52	M	40 - 42
54 - 56	L	44 - 46
58 - 60	XL	48 - 50
62 - 66	XXL	52 - 56

Art.-Nr.	Beschreibung
BB270	Denim grau

Chef Works Urban Tribeca Kochjacken

Diese leichte und moderne Kochjacke verfügt über flexible Kontrasteinsätze und einen Druckknopfverschluss. Außerdem zeichnet sie sich durch Taschen mit verdecktem Reißverschluss, 2 Taschen auf den Ärmeln und einer Schlaufe mit Druckknopf zur Befestigung von Schürzen aus.

- 100% Baumwolle 136g/m²
- Einreihig
- Flexible Einsätze an den Seiten und am Rücken
- Lasche mit Druckknopf am Nacken zur Befestigung von Schürzen
- Größen: S-XL



Herren	Größe	Damen
42 - 44	XS	32 - 34
46 - 48	S	36 - 38
50 - 52	M	40 - 42
54 - 56	L	44 - 46
58 - 60	XL	48 - 50
62 - 66	XXL	52 - 56

Art.-Nr.	Beschreibung
BB279	Denim grau

Chef Works Urban Springfield Kochjacken Unisex mit Reißverschluss

Unisex Kochjacke mit Reißverschluss und Kragen mit Fixierlasche, um die Schürze am Platz zu halten. Der leichte Stoff, die kurzen Ärmel sowie die Cool Vent™-Einsätze in den Seiten halten Sie kühl und sorgen den ganzen Tag lang für ein angenehmes Gefühl.

- Polybaumwolle 130g/m²
- Unisexmodell
- Doppelter Reißverschluss vorne
- Thermometer- & Handytasche
- Seitenschlitze für Komfort und Passform
- Größen S-XL



CoolVent

Herren	Größe	Damen
42 - 44	XS	32 - 34
46 - 48	S	36 - 38
50 - 52	M	40 - 42
54 - 56	L	44 - 46
58 - 60	XL	48 - 50
62 - 66	XXL	52 - 56

Art.-Nr.	Beschreibung
B471	Weiß
B472	Schwarz

Southside Jacke mit Bandkragen

Leichtes, 190 Gramm Material mit kurzen Ärmeln und Belüftungsöffnungen an beiden Seiten. Erhältlich in 3 Farben: weiß, schwarz und anthrazit.

- Kühles, leichtes Material
- Stilvoller und bequemer Bandkragen
- Ärmeltasche
- Größen S-XL

NEU



Art.-Nr.	Beschreibung
BB702	Weiß
BB711	Schwarz
BB712	Anthrazit

TISCHSERVICE

RESTAURANT, BAR & HOTEL

MÖBEL

EINWEGARTIKEL & REINIGUNG

KLEIDUNG & ARBEITSSCHUHE

KÜCHE

KÜCHENMÖBEL & TRANSPORT

GERÄTE

KÜHLEN & GEFRIEREN

KLEIDUNG & ARBEITSSCHUHE / KOCHBEKLEIDUNG

Unisex-Cargohose

Das Stretchmaterial bietet Komfort und Bewegungsfreiheit. Zu den Merkmalen gehören mehrere praktische Taschen und ein verdeckter Haken- und Riegelverschluss an der Taille. Außerst strapazierfähig mit durchgehenden Doppelnähten und Riegeln an Belastungspunkten.



NEU

- Reich an Baumwolle
- Weiches Handgefühl
- Stoffgewicht 255gsm
- Größen S-L

Art.-Nr.	Beschreibung
BB463	Schwarz

Whites Unisex Easyfit Kochhose

Traditionell gestaltete Kochhose für den täglichen Komfort in der Küche. Zu lange Hosenbeine können für eine bessere Passform aufgerollt werden. Die schwarze teflonbeschichtete Kochhose bietet zusätzlichen Schutz. Ausgestattet mit Gesäßtasche und zwei Seitentaschen.



- Polybaumwolle
- Extra breiter elastischer Bund mit Kordelzug
- Geeignet für die chemische Reinigung
- Innenbeinlänge 84cm
- Größen XS-XXL

Größentabelle

XS	26" - 28"
S	30" - 32"
M	34" - 36"
L	38" - 40"
XL	42" - 44"
VVI	46" - 48"

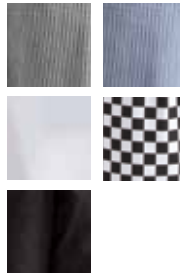

Art.-Nr.	Beschreibung
A026T	Polyester/Baumwolle schwarz/weiß kariert
A025T	Blau/weiß klein kariert
A575T	Weiß
A042T	Polyester/Baumwolle schwarz/weiß großkariert
A029T	Schwarz

Chef Works Executive Kochhose

Kochhose mit stilvollem Fischgrätenmuster und komfortablen elastischen Einsätzen im Bund, für den perfekten Sitz. Gürtelschlaufen vorhanden.



NEU

- Ultralux™ Polybaumwolle
- Gerundeter elastischer Bund mit Kordelzug
- Reißverschluss mit Knopfverschluss
- 2 tiefe Vordertaschen, 2 Gesäßtaschen
- Innenbeinlänge 83cm
- Größen S-XL

Art.-Nr.	Beschreibung
A674	Herrenhose (Fischgrätenmuster schwarz)

Chef Works Urban Jogger Kochhose

Diese bequeme, modische Kochhose hat eine nach unten hin schmalere Beinform und diverse praktische Taschen.



- Polybaumwolle 167g/m²
- Hosenbein mit elastischem Saum
- Moderne, schmale Passform
- Gürtelschlaufen
- Leichtes Material
- Größen S-XL



Größentabelle

XS	40 - 42
S	44 - 46
M	48 - 50
L	52 - 54
XL	56 - 58

Art.-Nr.	Beschreibung
BB300	Schwarz & Weiß

Whites Vegas Unisex Kochhose

Einfache, stilvolle und langlebige Unisex Hose mit extra breitem elastischem Bund für eine komfortable Passform.



1

- Polybaumwolle
- Elastischer Bund (5cm)
- Geeignet für die chemische Reinigung
- Innenbeinlänge 83cm
- Größen XS-XXL



2

3

Größentabelle	
XS	26" - 28"
S	30" - 32"
M	34" - 36"
L	38" - 40"
XL	42" - 44"
XXL	46" - 48"

Art.-Nr.	Beschreibung
1 A582	Schwarz
2 DL712	Schwarz & weiß kariert
3 B311	Blau/weiß klein kariert

Southside Unisex-Arbeitshose

Mit dieser schmal geschnittenen Arbeitshose bleibst du auch bei geschäftigen Schichten in der Profiküche cool. Mit Belüftungseinsätzen hinter den Knien und einem elastischen Bund für eine bequeme Passform.



- Polybaumwolle
- Mit Belüftung von Gebäuden
- Modernes Slim-Fit-Modell
- 2 Fronttaschen und 1 Gesäßtasche mit Druckknopfverschluss
- elastische Taille
- Größen XS-XXL

Art.-Nr.	Beschreibung
B989	Schwarz

Chef Works Leichte Hose

Dank der modernen, schlanken Passform ist diese Hose extrem bequem. Sie ist darüber hinaus vorne und hinten mit praktischen Taschen ausgestattet, sowie mit verdeckten, doppelten Nähten, die für mehr Strapazierfähigkeit an den Verschleißpunkten sorgen.



- Polybaumwolle 160g/m²
- Elastischer Bund mit Kordelzug
- Mit verzierter Naht an der Rückseite vom Hosenbein
- Moderne, gerade Passform
- Größen: S-XL



Art.-Nr.	Beschreibung
BB301	Schwarz

Größentabelle	
XS	26" - 28"
S	30" - 32"
M	34" - 36"
L	38" - 40"
XL	42" - 44"
XXL	46" - 48"

TISCHSERVICE

RESTAURANT, BAR & HOTEL

MÖBEL

EINWEGARTIKEL & REINIGUNG

KLEIDUNG & ARBEITSSCHUHE

KÜCHE

KÜCHENMÖBEL & TRANSPORT

GERÄTE

KÜHLEN & GEFRIEREN

KLEIDUNG & ARBEITSSCHUHE / KOCHBEKLEIDUNG

Chef Works Executive Damenkochhose

Speziell entwickelt um sich der weiblichen Form anzupassen. Diese Hose hat eine schmale Taille und sitzt komfortabel auf der Hüfte mit einer femininen und schmeichelhaften Passform. Gesäßtaschen haben Klappen für die Sicherung von Wertgegenständen.



- Polybaumwolle
- Elastischer Bund (38mm) mit Kordel
- 2 Seiten- und 2 Gesäßtaschen
- Innenbeinlänge 80cm
- Größen XS-XL



Größentabelle	
XS	26" - 28"
S	30" - 32"
M	34" - 36"
L	38" - 40"
XL	42" - 44"

Art.-Nr.	Beschreibung
A431	Damenkochhose (schwarz)

Chef Works Unisex Easyfit Kochhose

Traditionell gestaltete Kochhose für den täglichen Komfort in der Küche. Zu lange Hosenbeine können für eine bessere Passform aufgerollt werden. Die schwarze teflonbeschichtete Kochhose bietet zusätzlichen Schutz. Ausgestattet mit Gesäßtasche und zwei Seitentaschen.



- Polybaumwolle
- Extra breiter elastischer Bund mit Kordelzug
- Geeignet für die chemische Reinigung
- Innenbeinlänge 84cm
- Größen XS-XXL

Art.-Nr.	Beschreibung
A940	Polyester/Baumwolle schwarz & weiß gestreift

Chef Works Unisex Slim Fit Cargohose

Diese Slim Fit Cargohose bietet Komfort, Flexibilität und einen Hauch von modernem Stil, wodurch sie sowohl als Arbeitshose als auch für den privaten Gebrauch geeignet ist. Praktisch und vielseitig hat diese Cargohose Gesäß- und Beintaschen mit Klettverschluss, perfekt für Handy und andere Wertgegenstände.



- Elastischer Bund mit Kordelzug
- Verdeckter Reißverschluss
- 1 Bein-, 1 Handy-, 2 Front- und 2 Gesäßtaschen
- Innenbeinlänge 84cm
- Größen XS-XXL



Handytasche

Größentabelle	
XS	26" - 28"
S	30" - 32"
M	34" - 36"
L	38" - 40"
XL	42" - 44"
XXL	46" - 48"

Art.-Nr.	Beschreibung
B222	Schwarz

Chef Works Cool Vent Hose

Komfortable und praktische Kochhose mit integrierten Cool Vent Elementen.

- Cool Vent Elemente an der Seite und Kniehöhle
- Elastischer Bund mit Kordel
- Reißverschluss
- Seitentaschen
- Ziernähte
- Größen XS-XXL



Art.-Nr.	Beschreibung
B187	Schwarz

KOCHBEKLEIDUNG / KLEIDUNG & ARBEITSSCHUHE

Whites Mütze

100% Nylon. Elastisches Band. Netzoberseite. Einheitsgröße.



Art.-Nr.	Beschreibung
B252	Weiß

Whites Mütze mit Haarnetz

100% Nylon. Einheitsgröße.



Art.-Nr.	Beschreibung
B226	Weiß

Egreen Einwegkochmütze

Papier. Einheitsgröße.



Art.-Nr.	Beschreibung	VE
A250	Weiß	50

Weißer Hut mit Haarnetz

Leichtes 100% PolyesterNetz mit Netz. Größen S, M und L.



Art.-Nr.	Beschreibung
A653	Weiß mit Haarnetz

Whites Bäckermitze

Polybaumwolle. Einheitsgröße.



Art.-Nr.	Beschreibung
A212	Bäckermitze

Egreen Einwegpapierschiffchen

Einheitsgröße.



Art.-Nr.	Beschreibung	VE
A255	Weiß	100

Whites Mütze

Polybaumwolle. Einheitsgröße.



Art.-Nr.	Beschreibung
B255	Weiß
B257	Blau kariert

Marineblauer Hut mit Haarnetz

Leichtes 100% PolyesterNetz mit Netz. Größen S, M und L.



Art.-Nr.	Beschreibung
A654	Blau mit Haarnetz

Chef Works Kappen

Diese eleganten Kappen sind eine Alternative zur traditionellen Kochmütze. Aus Polyester/Baumwolle mit Elastan und integriertem Schweißband.



Art.-Nr.	Beschreibung
B169	Schwarz

Whites Kochmütze

Polybaumwolle. Größe: S(56cm), M(58cm) oder L(61cm).



Art.-Nr.	Beschreibung
A200	Weiß

Umlaufende Schutzbrille

Diese umlaufende Schutzbrille hat einen leichten Rahmen und kratzfestes Polycarbonat-Gläser für optimale Sicht und hervorragenden Augenschutz. Ideal für alle Arten von Anwendungen, wie zum Beispiel die Arbeit mit Lebensmitteln, in der Produktion oder im medizinischen Bereich.



Art.-Nr.	Beschreibung
DF136	DIN EN 166

Schutzbrille EN 166

Diese Schutzbrille hat einen weichen PVC-Rahmen mit stoßfesten Polycarbonat-Gläsern. Die leichten Brillen bieten ein weites Sichtfeld und schützen die Augen während der Reinigung vor Spritzwasser.



Art.-Nr.	Beschreibung
GK869	Schutzbrille

Lion Haircare Haarnetz

Separat oder unter anderen Kopfbedeckungen zu tragen.



Art.-Nr.	Beschreibung	VE
A291	Haarnetz	50
B470	Bartnetz	50

Marineblauer Hut

Leichtes 100% PolyesterNetz. Größen S, M und L.



Art.-Nr.	Beschreibung
A652	Blau

Hüte

Leichter 100% PolyesterNetz. Größen S (54,5cm), M (57cm) und L (58,5cm).



Art.-Nr.	Beschreibung
A214	Weiß ohne Haarnetz

NEU

TISCHSERVICE

RESTAURANT, BAR & HOTEL

MÖBEL

EINWEGARTIKEL & REINIGUNG

KLEIDUNG & ARBEITSSCHUHE

KÜCHE

KÜCHENMÖBEL & TRANSPORT

GERÄTE

KÜHLEN & GEFRIEREN

KLEIDUNG & ARBEITSSCHUHE / KOCHBEKLEIDUNG

Chef Works Weiße Kochmütze

Polybaumwolle mit verstellbarer Schnalle für eine perfekte Passform.



Art.-Nr.	Beschreibung
A963	Weiß

Chef Works Schwarze Kochmütze

Polybaumwolle, mit verstellbarer Schnalle für eine perfekte Passform.



Art.-Nr.	Beschreibung
A962	Schwarz

Whites Skull Cap

Polyester/Baumwolle mit Gummizug hinten. Einheitsgröße.



Art.-Nr.	Beschreibung
A706	Königsblau

Whites Skull Cap

Polyester/Baumwolle. Geeignet für die chemische Reinigung. Größen S-XL.



Art.-Nr.	Beschreibung
A206	Schwarz

Größe passend für	
S	57cm
M	58cm
L	60cm
XL	63cm

Cool Vent Kopfbekleidung



Cool Vent-Kopfbekleidungen sind darauf ausgelegt, die Feuchtigkeit abzuleiten und kühle Luft zirkulieren zu lassen. Hierdurch fühlt sich Ihre Haut angenehm kühl an.

Chef Works Cool Vent™-Beanies

Cool Vent™-Beanies mit Elementen zur Luftzirkulation, um den Kopf in der Küche kühl zu halten. Einheitsgröße mit Klettverschluss.



Weiß



Schwarz



Blau



Verstellbarer Klettverschluss an der Rückseite.

Chef Works Total Vent Beanies

Vollständig hergestellt aus Cool Vent™-Material. Ausgestattet mit Schweißband an der Innenseite. Elastischer Teil auf der Rückseite ermöglicht optimale Passform und Komfort. Einheitsgröße.



Extra Loch für Zopf.



Art.-Nr.	Beschreibung
A977	Unisex weiß
A978	Unisex schwarz
B053	Damen schwarz

Chef Works Cool Vent™ Banie mit Nadelstreifen

Einheitsgröße. Leichtgewichtige Kochmütze aus Polybaumwolle mit verstellbarem Klettverschluss und Cool Vent™-Oberseite zur Förderung der Luftzirkulation.



Art.-Nr.	Beschreibung
B228	Nadelstreifen

- Cool Vent™-Oberseite
- Leichtgewichtiger Twillstoff
- Verstellbarer Klettverschluss

Art.-Nr.	Beschreibung
A919	Grau
A703	Weiß
A704	Schwarz
A956	Rot
B173	Blau

Whites Baseball Caps

Baseball Caps mit verstellbarem Verschluss an der Rückseite. Hält Sie kühl bei heißem Wetter. Einheitsgröße. 65% Polyester, 35% Baumwolle.



Art.-Nr.	Beschreibung
A219	Schwarz
A217	Rot
A220	Weiß

Whites Schädelskappe

Polyester/Baumwolle mit Gummizug. Universelle Größe.



Art.-Nr.	Beschreibung
A204	Dunkelblau

NEU

Cool Vent Kopfbekleidung

Cool Vent-Kopfbekleidungen sind darauf ausgelegt, die Feuchtigkeit abzuleiten und kühle Luft zirkulieren zu lassen. Hierdurch fühlt sich Ihre Haut angenehm kühl an.



Chef Works Cool Vent™-Baseball Caps mit Zierrand

Einheitsgröße. Kontrastfarbiger Zierrand am Sonnenschutz.



- Komplet aus Cool Vent™-Material
- Inneres Schweißband
- Verstellbarer Verschluss

Art.-Nr.	Beschreibung
A945	Rot
A942	Grau
B171	Blau

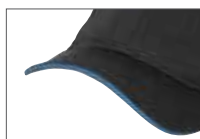

Verstellbarer Verschluss für eine optimale Passform.

Chef Works Cool Vent™-Baseball Caps

Verstellbarer Verschluss für optimale Passform. Einheitsgröße.



Verstellbarer Verschluss für optimalen Sitz.



Art.-Nr.	Beschreibung
A976	Baseball Cap schwarz

TISCHSERVICE

RESTAURANT, BAR & HOTEL

MÖBEL

EINWEGARTIKEL & REINIGUNG

KLEIDUNG & ARBEITSSCHUHE

KÜCHE

KÜCHENMÖBEL & TRANSPORT

GERÄTE

KÜHLEN & GEFRIEREN

KLEIDUNG & ARBEITSSCHUHE / KOCHBEKLEIDUNG

Whites Farbige Halstücher

Halstücher, damit Sie sich in heißen Küchen kühler und wohler fühlen. Geeignet für gewerbliche Wäsche. Größe (cm): 91,4(L).



Art.-Nr.	Beschreibung
A010	Weiß
A011	Kobaltblau
A054	Rot



Whites Kochkopftuch

Kopftuch mit verdunstungsfördernden Einsätzen, die den Kopf kühl halten..



Art.-Nr.	Beschreibung
B390	Schwarz

Chef Works Kopftuch



Polybaumwolle mit elastischem Band für Komfort und eine perfekte Passform.



Art.-Nr.	Beschreibung
A702	Schwarz

Buff Kochbandanas



Ein nahtloses Tuch aus einem luftdurchlässigen und absorbierenden Mikrofaserstoff. Kann in 8 unterschiedlichen Varianten getragen werden. Einheitsgröße.

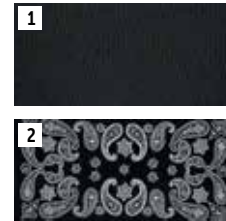

Art.-Nr.	Beschreibung
1 A283	Schwarz
2 A289	Schwarz mit Motiv

Kochkleidung für Kinder

Unser Angebot an Kinder-Kochbekleidung ist perfekt für kleine Leute, die in der Küche helfen möchten. Sehr praktisch und gibt Kindern das Aussehen von einem professionellen Koch.

Verstellbares Nackenband



Art.-Nr.	Beschreibung
B356	Weiß Latzschürzen
B357	Schwarz & Weiß Latzschürzen

Kleiden Sie Ihren kleinen Koch wie einen Profi!



Art.-Nr.	Beschreibung
A677	Kinderkochmütze



Art.-Nr.	Beschreibung
B124	Klein (5-7 Jahre)
B125	Groß (8-10 Jahre)

Latzschürze gestreift

Langlebige, strapazierfähige und pflegeleichte Schürze mit Streifen aus Polybaumwolle.



1



2

3

Spezifikation

Größe: 96,5(L) x 71(B)cm
 Größe: 104(L) x 90(B)cm
 Größe: 96(L) x 71(B)cm

Art.-Nr.	Beschreibung
1 A530	Blau/weiß
A662	Blau/weiß XL
2 A535	Blau/weiß + Tasche
3 A935	Schwarz/weiß

TISCHSERVICE

RESTAURANT, BAR & HOTEL

MÖBEL

EINWEGARTIKEL & REINIGUNG

KLEIDUNG & ARBEITSSCHUHE

KÜCHE

KÜCHENMÖBEL & TRANSPORT

GERÄTE

KÜHLEN & GEFRIEREN

KLEIDUNG & ARBEITSSCHUHE / KOCHBEKLEIDUNG

Whites Standard Vorbinder

Vorbinder aus Polybaumwolle mit eingenähten Bindebändern. Größe: 75(L) x 90(B)cm.



Art.-Nr.	Beschreibung
A501	Weiß
A968	Schwarz

Whites Vorbinder gestreift

Vorbinder aus Polybaumwolle in einem traditionellen Streifendruck mit eingenähten schwarzen Bindebändern.



Spezifikation
A938 Größe: 75(L) x 90(B)cm
A647 Größe: 75(L) x 90(B)cm

Art.-Nr.	Beschreibung
A938	Schwarz/weiß
A647	Blau/weiß

Chef Works Latzschürze

Diese robust gewebte Latzschürze ist perfekt für jeden Koch. Ausgestattet mit Bändern für die richtige Passform. Extra breite Ausführung von 94cm sorgt für optimalen Schutz vor Spritzern. Größe: 99(L) x 94(B)cm.



Art.-Nr.	Beschreibung
B249	Blau & Weiß
B248	Schwarz & Weiß

Whites Latzschürze

Traditionelle weiße Latzschürze aus Polybaumwolle. Erhältlich in zwei Längen mit Bindebändern. Extra lang mit Messingösen.



Lange Version mit Messingösen



Art.-Nr.	Beschreibung
A521	71,1(B) x 96,5(L)cm
A522	91,5(B) x 106,6(L)cm

Whites Latzschürze

Strapazierfähige und verschleißfeste Latzschürze aus pflegeleichter Polybaumwolle. Größe: 96,5(L) x 71,1(B)cm.



Art.-Nr.	Beschreibung
A532	Rot gestreift
A558	Schwarz gestreift
A275	Schwarz kariert
A554	Blau kariert

Whites 100% Wasserabstoßende Latzschürzen

100% wasserabstoßende Nylon-Latzschürze. Größe: 101,6(L) x 71,1(B)cm.



Einwegschürzen

Wegwerfschürzen für den einmaligen Gebrauch.



Art.-Nr.	Beschreibung
A580	Blau gestreift
A581	Rot gestreift
A896	Blau

Art.-Nr.	Beschreibung	VE
A305	Blau	100
A310	Weiß	100

TISCHSERVICE

RESTAURANT, BAR & HOTEL

MÖBEL

EINWEGARTIKEL & REINIGUNG

KLEIDUNG & ARBEITSSCHUHE

KÜCHE

KÜCHENMÖBEL & TRANSPORT

GERÄTE

KÜHLEN & GEFRIEREN

KLEIDUNG & ARBEITSSCHUHE / KOCHBEKLEIDUNG

Whites Lebensmittelhygienejacken

Langlebige Jacken ohne Außentaschen, so dass sie für Lebensmittelhygienezwecke geeignet sind.

NEU



- Polyester/Baumwolle einlaufvorbehandelt
- Versteckter Druckknopfverschluss
- Innentasche
- Größen M-XL

Art.-Nr.	Beschreibung
A360	Herren

Whites Verstärkte Latzschürze aus PVC Nylon

PVC Nylonschürze mit Messingösen. Größe: 105(L) x 90(B)cm. Ausgestattet mit 3 x 60cm losen Bändern.



Messingösen

Art.-Nr.	Beschreibung
A590	PVC Nylon

Burnguard Nylonschürze

Leichtgewichtige Nylonschürze mit VaporGuard™ Beschichtung. Schützt gegen Dampf, heiße Flüssigkeiten und Fett. Einfach zu reinigen. Abmessung 93(L)x64(B)cm.



Whites Lebensmittelhygienejacken

Langlebige Jacken ohne Außentaschen, so dass sie für Lebensmittelhygienezwecke geeignet sind.

- Polyester/Baumwolle einlaufvorbehandelt
- Versteckter Druckknopfverschluss
- Innentasche
- Größen M-XL



Größe	passend für
S	92-97cm
M	102-107cm
L	112-117cm
XL	132-137cm

Art.-Nr.	Beschreibung
GD331	Blau

Art.-Nr.	Beschreibung
A351	Weiß

Whites Latzschürzen aus Polybaumwolle

Strapazierfähige und verschleißfeste Latzschürze aus pflegeleichter Polybaumwolle. Größe: 96,5(L) x 71,1(B)cm.

WHITES
Classic Chefs Clothing



Art.-Nr.	Beschreibung
1 A279	Schwarz
2 A540	Grün
3 A557	Bordeaux
4 A542	Kobaltblau
5 A543	Dunkelblau
6 B426	Grau
7 B427	Olive
8 B428	Schokolade
9 B429	Hellbraun
10 BB466	Rot

TISCHSERVICE

RESTAURANT, BAR
& HOTEL

MÖBEL

EINWEGARTIKEL
& REINIGUNG

KLEIDUNG
& ARBEITSSCHUHE

KÜCHE

KÜCHENMÖBEL
& TRANSPORT

GERÄTE

KÜHLEN & GEFRIEREN



Chef Works Urban Moderne Kollektion Schürzen und Vorbinder

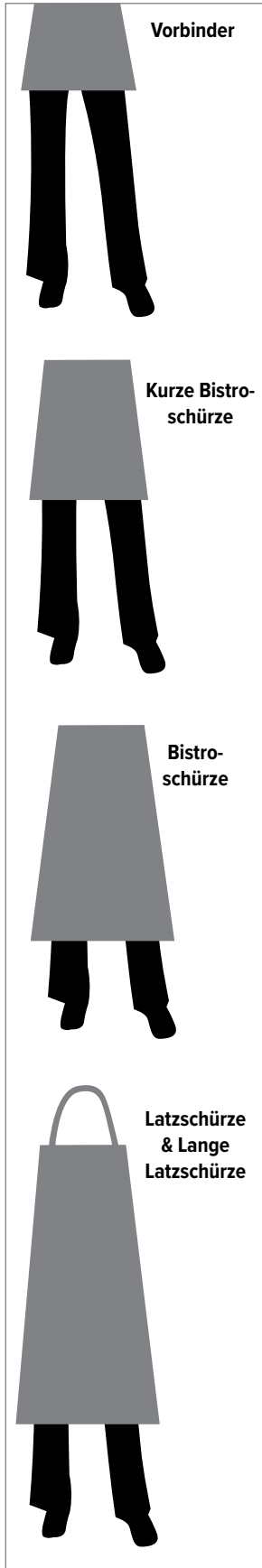

Beschreibung	Memphis indigo	Memphis schwarz	Manhattan schwarz	Austin
Vorbinder	-	B591	B339	-
Kurze Bistroschürze	-	B587	-	BB019
Bistroschürze	-	B344	-	-
Latzschürze	B721	-	-	BB007
Lange Latzschürze	B341	B340	-	-

Ein frischer inspirierender Straßen-Look, der praktisch und modisch ist. Wählen Sie aus einer Reihe von trendigen Designs, einschließlich Wet-Look und Denim. Hergestellt aus einer Mischung aus Baumwolle, Denim oder Polyester, für optimale Haltbarkeit und ohne Kompromisse beim Komfort. Halten Sie notwendige Dinge griffbereit, in ausreichenden Taschen, um Zeit zu sparen.



Rostbraun



Dorset taupe

Latzschürzen

Art.-Nr.	Beschreibung
BB202	Rostbraun
BB003	Dorset taupe



TISCHSERVICE

RESTAURANT, BAR & HOTEL

MÖBEL



EINWEGARTIKEL & REINIGUNG

KLEIDUNG & ARBEITSSCHUHE

KÜCHE



KÜCHENMÖBEL & TRANSPORT

GERÄTE

KÜHLEN & GEFRIEREN

KLEIDUNG & ARBEITSSCHUHE / SERVICEBEKLEIDUNG

Chef Works Verstellbare Latzschürzen



Schürzen aus Polybaumwolle mit verstellbarer Nackenlänge für eine perfekte Passform. Ausgestattet mit doppelter Tasche. Verstärktes Nackenband und Nähte an den Druckpunkten für extra lange Lebensdauer. Geeignet für Küchen- und Bedienungspersonal. Größe: 87(L) x 61(B)cm. Taschengröße: 34(B) x 21(T)cm.



Verstellbares Nackenband für eine optimale Passform und Komfort.

Art.-Nr.	Beschreibung
A924	Schwarz
A923	Weiß

Chef Works Bistroschürzen

Robuste und stilvolle Bistroschürzen in bester Qualität aus Polybaumwolle. Geeignet für die industrielle Reinigung.



NEUE FARBEN



Chef Works Verstellbare Latzschürzen

Schürzen in Einheitsgröße mit Nackenverschluss, geeignet für Servicepersonal. Verstellbare und vielseitige Schürzen aus fleckenabweisendem Stoff. 85(L) x 60(B) cm.

- Polybaumwolle
- Verstellbarer Nackenverschluss
- Doppelte Tasche
- Verstärkte Naht



Art.-Nr.	Beschreibung
A425	Schwarz
A427	Bordeauxrot
A906	Grau

Art.-Nr.	Beschreibung
B192	Grau
B194	Bordeaux
B190	Limette
B195	Orange
B196	Rot

Chef Works Nadelstreifenschürze

Stilvolle Schürzen mit Nadelstreifen und verstärkten Belastungspunkten. Verstellbarer Nackenverschluss.
Größe: 61(B) x 85(L)cm.

- Garngefärbte Polybaumwolle
- Verstärkte Belastungspunkte
- In der Mitte geteilte aufgesetzte Taschen
- Schwarze kontrastierende Bindebänder



Art.-Nr.	Beschreibung
B229	Latzschürze

Whites Bistroschürze

Langlebige Bistroschürzen aus Polybaumwolle. Für Bedienungspersonal und für die gewerbliche Wäsche geeignet.
Größe: 100 x 70cm.

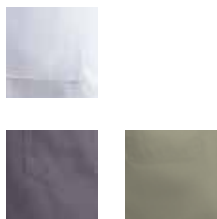

Art.-Nr.	Beschreibung
B133	Schwarz
B132	Weiß
B158	Grau
B434	Olivgrün

Whites Latzschürze

Extra breite Latzschürze bietet vollen Schutz rund um den Körper. Hergestellt aus strapazierfähigem Mischgewebe mit eingenähten Bindebändern. Geeignet für Bedienungs- und Küchenpersonal.
Größe: 104(L) x 90(B)cm.

- Extra breite Passform für den kompletten Schutz
- Polybaumwolle
- Robuste und extralange Bindebänder
- Geeignet für chemische Reinigung



Art.-Nr.	Beschreibung
B887	Schwarz, extra weit

Southside Schürzen und Hausschuhe

Moderne Unisex-Halterschürzen für vorne und hinten. Das atmungsaktive, leichte Polycotton eignet sich besonders für belebte und warme Umgebungen.



Art.-Nr.	Beschreibung
BB684	Latzschürze Khaki
BB685	Latzschürze Stein
BB686	Latzschürze Marine
BB687	Latzschürze Grau gewaschen

TISCHSERVICE

RESTAURANT, BAR & HOTEL

MÖBEL

EINWEGARTIKEL & REINIGUNG

KLEIDUNG & ARBEITSSCHUHE

NEU

KÜCHE

KÜCHENMÖBEL & TRANSPORT

GERÄTE

KÜHLEN & GEFRIEREN

KLEIDUNG & ARBEITSSCHUHE / SERVICEBEKLEIDUNG

Whites Latzschürze mit V-Ausschnitt

Attraktive und praktische Latzschürzen mit V-Ausschnitt aus Polybaumwolle mit einer unterteilten Tasche. Perfekt für Bistros, Cafés und Restaurants. Taschengröße: 35x20cm. Bandlänge: 98cm

- Polybaumwolle
- Leicht zugängliche, unterteilte Tasche
- Extralange und starke Bänder
- Geeignet für die chemische Reinigung



Art.-Nr.	Beschreibung
B128	Schwarz
BB138	Weiß
B422	Grau
BB136	Blau



Chef Works Urban Latzschürze

NEU



Art.-Nr.	Beschreibung
B720	Latzschürze

Chef Works Chef Works Smokingschürze

Unverwechselbare, attraktive und praktische Schürze aus Polybaumwolle mit V-Ausschnitt und in der Mitte geteilten Taschen für Schreibblock und Stift. Perfekt für Bistros, Cafés und Restaurants. Taschengröße: 35(B) x 20(T)cm. Bindebandlänge: 98cm.

- Verstellbares Nackenband
- Vordertaschen in Reichweite
- Starke, extra lange Bänder

Gut zugängliche Taschen



Art.-Nr.	Beschreibung
A709	Schwarz

Whites Überwurfschürzen

Praktische Überwurfschürzen aus Polyester/Baumwolle. Erhältlich in 2 Größen mit und ohne Tasche. Einstellbare Druckknopfbefestigung.

mit Tasche



Art.-Nr.
B043
B044

Whites Kurze Bistroschürzen

Langlebige und stilvolle kurze Bistroschürzen aus hochwertiger Polybaumwolle für Bedienungspersonal. Geeignet für gewerbliche Maschinenwäsche.



Art.-Nr.	Beschreibung
B131	Schwarz
BB177	Bordeaux
BB179	Dunkelblau
B157	Grau
B431	Olivgrün
B432	Hellbraun



Southside Denim-Bistroschürzen

Komfort und Funktionalität werden bei diesen robusten Schürzen perfekt kombiniert. Mit großer Fronttasche, kontrastierenden Nähten und Bindegürteln.



1



3



2

Chef Works angesagte Schürzen

Hüftschürzen aus Polycotton mit 3-teiliger Tasche und eingenähten Hüftgurten. Das Unisex-Modell ist sowohl für den Front- als auch für den Back-of-House geeignet.



Art.-Nr.	Beschreibung
B824	Hüftschürze Schwarz

Art.-Nr.	Beschreibung
1 B995	Vorbinder Schwarzes Denim 40(L) x 76(B)cm
2 BB465	Vorbinder Blaues Denim 43(L) x 70(B)cm
BB464	Bistroschürze blaues Denim 100 x 90cm
B981	Latzschürze Schwarzes Denim 100(L) x 70(B)cm
3 B980	Latzschürze Blaues Denim 100(L) x 70(B)cm

TISCHSERVICE

RESTAURANT, BAR & HOTEL

MÖBEL

EINWEGARTIKEL & REINIGUNG

KLEIDUNG & ARBEITSSCHUHE

KÜCHE

KÜCHENMÖBEL & TRANSPORT

GERÄTE

KÜHLEN & GEFRIEREN

KLEIDUNG & ARBEITSSCHUHE / SERVICEBEKLEIDUNG

Chef Works Damenshirt

Dieses schwarze Shirt aus Polybaumwolle ist sehr gut geeignet für das Servicepersonal. Die Stretchqualität sorgt für eine gute Passform und ein angenehmes Tragegefühl.

- 64% Polyester, 34% Baumwolle, 2% Elasthan
- Knopfverschluss
- 3/4 Ärmel
- Größen XS-XL



Größentabelle	
XS	76 - 81cm
S	86 - 91cm
M	97 - 102cm
L	107 - 112cm
XL	117 - 122cm

Art.-Nr. Beschreibung
B314 Damenshirt schwarz

Chef Works Damenshirt mit V-Ausschnitt

Komfortables Damenshirt aus Lycra® Mix mit schmeichelndem Schnitt, 3/4-Arm und lockerem V-Ausschnitt. Ideal in Bars und Restaurants. Größen XS-XL.



Größentabelle	
XS	98cm
S	104cm
M	110cm
L	117cm
XL	123cm

Art.-Nr. Beschreibung
B038 Schwarz

Whites Servierschürze

Pflegeleichtes Polyester. Einheitsgröße.



Art.-Nr. Beschreibung
B740 Weiß

T-Shirts

100% Baumwolle mit bequemen Rippstrickkragen. Erhältlich in den Größen M-XL.



Größentabelle	
M	127-132cm
L	137-142cm
XL	147-152cm

Art.-Nr. Beschreibung
A103 Weiß
A295 Schwarz

Poloshirts

Strapazierfähiges Poloshirt aus Polybaumwolle mit verstärkter Schulterpartie, Bündchen an den Ärmeln und farbigen Knöpfen. Geeignet für chemische Reinigung. Größe S-XL.



Größentabelle	
S	111-121cm
M	127-132cm
L	137-142cm
XL	147-152cm

Art.-Nr.	Beschreibung
A735	Schwarz
A736	Dunkelblau
A734	Weiß

Whites Geldtasche



Schürze aus Polybaumwolle mit Taschen, damit Sie das Wesentliche dabei und trotzdem Ihre Hände frei haben.

Art.-Nr.	Beschreibung
A551	Schwarz

Whites Geldtasche mit Reißverschluss



Schürze aus Polybaumwolle mit Reißverschluss zur sicheren Aufbewahrung von Wertsachen. Größe (cm): 30(L) x 45(B). Taschengröße (cm): 31(B) x 14,5(T). Bindeband: 1,4m.

Art.-Nr.	Beschreibung
A587	Schwarz

Servierhandschuhe

100% Baumwolle. Herren- und Damenausführungen erhältlich in den Größen M und L.



Art.-Nr.	Beschreibung
A545	Damen
A546	Herren

Clip-on Krawatte

Clip-on Krawatte aus Polybaumwolle, muss nicht gebunden werden, einfach am Hemdkragen befestigen.



Art.-Nr.	Beschreibung
A724	Schwarz

Chef Works Krawatten

Mix and match Krawatten, geeignet für den Einsatz mit Uniform Works Kollektion.



Art.-Nr.	Beschreibung
A585	Schwarz

TISCHSERVICE

RESTAURANT, BAR & HOTEL

MÖBEL

EINWEGARTIKEL & REINIGUNG

KLEIDUNG & ARBEITSSCHUHE

KÜCHE

KÜCHENMÖBEL & TRANSPOUR

GERÄTE

KÜHLEN & GEFRIEREN

KLEIDUNG & ARBEITSSCHUHE / SERVICEBEKLEIDUNG

Chef Works Unisex Hemden

Mix and Match - Stellen Sie Ihre Service-Uniform zu einem perfekten Look zusammen. Alle Hemden und Krawatten aus dieser Kollektion ergänzen sich und bieten ein vielseitiges und unverwechselbares Angebot.

- Polybaumwolle
- Knöpfe aus Perlmutter
- Brusttasche links
- Verstellbare Manschetten
- Größen XS-XL



Herren	Größe	Damen
42 - 44	XS	32 - 34
46 - 48	S	36 - 38
50 - 52	M	40 - 42
54 - 56	L	44 - 46
58 - 60	XL	48 - 50
62 - 66	XXL	52 - 56

Art.-Nr. Beschreibung
A730 Unisex Oberhemd Langarm weiß

Events Herrenweste

Traditionelle Damen- und Herrenweste in verschiedenen Größen.

- Mit Band und Schnalle auf dem Rücken
- 5 Knöpfe
- Erhältlich in den Größen XS - XXL

Art.-Nr. Beschreibung
BB173 Damenweste



Club Class Damen Kellnerhosen

Elegante Hosen für Bedienungspersonal.

- Schlanke Passform
- Schlüsselschlaufe
- Hoher Taillenbund
- Erhältlich in den Größen: 32 - 52

Art.-Nr. Beschreibung
BB172 Damen Kellnerhose schwarz Standardlänge

Club Class Herren Kellnerhose

Elegante Hosen für Bedienungspersonal.

- Gürtelschlaufen
- Schlüsselschlaufe
- Innenverschluss
- Größen 28"-50"



Art.-Nr. Beschreibung
BB170 Herren Kellnerhose Standardlänge

Events Damenrock

Eleganter Damenrock aus 100% Polyester. Erhältlich in den Größen: 32, 34, 36, 38, 40, 42, 44, 46, 48, 50, 52.

- Schlitz an der Rückseite
- Elastischer Bund
- Unsichtbarer Reißverschluss mittig an der Rückseite
- 58,5cm lang

Art.-Nr. Beschreibung
BB174 Damenrock schwarz Größe 4 / EU 32



KLEIDUNG & ARBEITSSCHUHE / ARBEITSSCHUHE

Slipbuster Footwear Sportlicher Sicherheitsarbeitsschuh

Bequeme, praktische und moderne Schuhe. Perfekt für den täglichen Gebrauch.

- Robustes Mikrofaser Obermaterial
- Zehenkappe bis 200 Joule
- Ölabweisende Antirutschsohlen
- Antistatische Sohlen
- EN 345 (S1)
- Größen 36-47

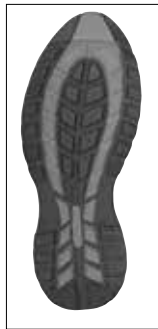

Art.-Nr.	Beschreibung
A708	Sportliches Modell

Slipbuster Footwear Einfache rutschfeste Schuhe

Schützen Sie sich vor gefährlichen Missgeschicken mit rutschfesten Schuhen. Ein Feuchtigkeit ableitendes Futter und eine perforierte, luftdurchlässige, gepolsterte Innensohle sorgen für Komfort während langer Arbeitszeiten.



Art.-Nr.	Beschreibung
BB498	Schwarz Keine Zehenkappe

Slipbuster Footwear Mesh Sicherheitschuh

Leichte und rutschfeste Schuhe mit verbesserter Atmungsaktivität. Die widerstandsfähige Außensohle schützt Ihre Füße und sorgt dafür, dass sie trocken bleiben.

- Zehenkappe bis 200 Joule
- Langlebiges Nylon-Netzgewebe mit TPU Obermaterial
- Perforierte, vorgeformte Innensohle für mehr Atmungsaktivität und Komfort
- Rutschfeste EVA/Gummisohlen
- EN ISO 20345:2011 SB FO SRC
- Größen: 37-46



Art.-Nr.	Beschreibung
BB421	Schwarz

Slipbuster Footwear Grundlegende Sicherheitschuhe

Diese Slipbuster Arbeitsschuhe sorgen für Sicherheit am Arbeitsplatz. Das durchdachte Design kombiniert ein geringes Gewicht mit einer starken, sicheren Konstruktion. Schnürung und Mikrofaser-Oberteil. Mit Belüftungspolsterung auf der Innenseite.



Art.-Nr.	Beschreibung
BB497	Schwarz Zehenkappe

Slipbuster Footwear Sportlicher Sicherheitsschuh

Diese rutschfesten, eleganten und bequemen Schuhe können problemlos den ganzen Tag getragen werden. Ein sportlicher Schuh mit rutschfester Außensohle, einem Zehenschutz aus Stahl und einer vorgeformten Innensohle samt gepolstertem Ferseneinsatz.

- Zehenkappe bis 200 Joule
- Vorgeformte Innensohle und gepolsterter Ferseneinsatz für mehr Komfort
- Ölstoßende Außensohle
- EN ISO 20345:2011 S1 SRC
- Größen: 37-46



Art.-Nr.	Beschreibung
BB420	Schwarz

Lites Safety Footwear Unisex Sicherheitsschuh

Stilvolle Slipper, sehr komfortabel hergestellt aus Mikrofaser. Waschmaschinengeeignet.

- Baumwollinnenfutter
- Zehenkappe bis 200 Joule
- Rutschhemmende, antistatische Sohlen aus Polyurethan
- EN 345 (S1)
- Größen 36-47 in schwarz erhältlich



Art.-Nr.	Beschreibung
A845	Schwarz
A801	Weiß

Slipbuster Footwear Sportlicher Sicherheitsarbeitsschuh

Dank der kontrastierenden Sohle sehen diese Sicherheitsschuhe sehr modern aus. Ölstoßende, rutschfeste Sohlen und perforierte, vorgeformte Innensohlen sorgen für Atmungsaktivität und Komfort.

- Knöchelunterstützung
- Zehenkappe bis 200 Joule
- Beständiges Obermaterial aus Nubukleder
- Ölstoßende, rutschfeste Gummisohle
- EN ISO 20345:2011 SB FO SRC
- Größen: 37-46



Art.-Nr.	Beschreibung
BB422	Schwarz

Lites Safety Footwear Sicherheitsklogs

Sicherheitsklogs mit abnehmbarem Fersenband für eine optimale Passform. Waschmaschinengeeignet.

- Baumwollinnenfutter
- Zehenkappe bis 200 Joule
- Rutschhemmende, antistatische Sohlen aus Polyurethan
- EN345 (S1)
- Größen 36-47



Art.-Nr.	Beschreibung
A813	Schwarz

TISCHSERVICE

RESTAURANT, BAR
& HOTEL

MÖBEL

EINWEGARTIKEL
& REINIGUNGKLEIDUNG
& ARBEITSSCHUHE

KÜCHE

KÜCHENMÖBEL
& TRANSPORT

GERÄTE

KÜHLEN & GEFRIEREN

KLEIDUNG & ARBEITSSCHUHE / ARBEITSSCHUHE

Slipbuster Footwear Slipbuster Comfort Einlegesohlen

Antistatische Einlegesohlen zur Entlastung der Füße. Das spritzgegossene, weiche Polyurethan bietet hervorragende Dämpfung und Komfort.



Art.-Nr.	Beschreibung
BB128	Einlegesohle

Slipbuster Footwear Küchenlogs

Bequeme, rutschfeste Clogs, die Ihre Füße bei der Arbeit in der Küche unterstützen.



Art.-Nr.	Beschreibung
B979	Schwarz

Shoes For Crews Stay Grounded Ledersneaker

Fühlen Sie sich bequem während langen Schichten in diesen Lederarbeitsschuhen im Sneakerstil. Mit der berühmten SFC Mighty Grip® Laufsohle.

- Beständiges Obermaterial aus Leder
- Herausnehmbare gepolsterte Einlage
- Gepolstert am Knöchel für Komfort und Unterstützung
- EN ISO 13287:2011
- Herrengrößen: 41 - 47
- Damengrößen: 36 - 41



NEU

Art.-Nr.	Beschreibung
BB166	Herrenmodell
BB165	Damenmodell

Shoes For Crews Shoes For Crews Revolution Sneaker

Entscheiden Sie sich für Komfort mit den Revolution Sneakers von Shoes for Crews



Art.-Nr.	Beschreibung
BB591	Schwarz

Shoes For Crews Mozo Grind vegane Herrenschuhe

Speziell für den stilbewussten Gastronomieprofi. Bequeme und stützende Schuhe mit herausnehmbarer Gel-Innensohle, perfekt für den Arbeitsplatz. CE-zertifiziert. OB-zertifiziert. Natürliche Passform.



Art.-Nr. Beschreibung
BB571 Schwarz

Shoes For Crews Mozo Maven vegane Damenschuhe

Diese stylischen Damenschuhe sind perfekt für den Arbeitsplatz, können aber auch als lässige Sneaker durchgehen. Unterstützend und komfortabel. CE-zertifiziert. OB-zertifiziert. Natürliche Passform.



Art.-Nr. Beschreibung
BB570 Schwarz

Shoes For Crews Traditionelle Sneaker

Nehmen Sie Ihren Lieblingslook überall mit hin mit diesen traditionellen Ledersneakern. Stilvoll und sehr bequem. Ausschließlich für die Bedienung geeignet.

- Beständiges Obermaterial aus Nubukleder
- Gepolsterte Einlage
- Leichte flexible Zwischensohle
- DIN EN ISO 13287:2012
- Herrengrößen: 41 - 47



Art.-Nr. Beschreibung
BB161 Herrenmodell

Birkenstock Profi Birki Clogs

Birkenstock hat den Profi Birki entwickelt, um in nahezu jedem Arbeitsumfeld perfekten Halt und Trittsicherheit zu bieten. Mit seinem erhöhten Fersenbereich und der verlängerten Vorderseite umschließt er den gesamten Fuß und fördert eine natürliche Abrollbewegung bei jedem Schritt.

- Sohle: PU (Polyurethan), rutschfest, öl- und fettbeständig
- Fußbettfutter: Stoff
- Zertifizierte Arbeitsschuhe nach EN ISO 20347:2012 OB E (Kategorie SRB)
- Wasserfestes Obermaterial
- Herausnehmbares, anatomisch geformtes PU-Fußbett, waschbar bei bis zu 60°C



Art.-Nr. Beschreibung
BB683 Größe 38

TISCHSERVICE

RESTAURANT, BAR & HOTEL

MÖBEL

EINWEGARTIKEL & REINIGUNG

KLEIDUNG & ARBEITSSCHUHE

KÜCHE

KÜCHENMÖBEL & TRANSPORT

GERÄTE

KÜHLEN & GEFRIEREN

KLEIDUNG & ARBEITSSCHUHE / ARBEITSSCHUHE

Birkenstock Super Birki Klogs

Komfortable, flexible und langlebige Klogs für den täglichen Gebrauch in der Küche. Waschmaschinengeeigneter Schuh (65°C) mit herausnehmbarem, waschmaschinengeeigneter Einlegesohle (30°C).

- Anti-Rutsch, säure-, öl- und benzinabstoßende Sohlen
- EN ISO 20347:2012 OB E SRC
- Größen 36-46



Birkenstock Professionelle Boston Clogs

Hochwertige, bequeme Clogs mit Naturkork-Fußbett, das sich dem Fuß anschmiegt für optimalen Halt und Bewegungsfreiheit. Das dicke Leder ist stark und dennoch geschmeidig, während die flexible, leichte Sohle für Komfort und Belüftung sorgt.

- Leder
- Rutschfeste Super-Grip-Sohlen
- Anatomisch geformtes Kork-Fußbett
- Verstellbarer Riemen mit Schnalle
- Größen 36-46



Art.-Nr. Beschreibung
A899 Schwarz

Art.-Nr. Beschreibung
BB129 Schwarz

Abeba Mikrofaserklogs

Stilvolle und funktionelle Clogs für den ganztägigen Komfort.

- Atmungsaktive, waschbare und leichte Mikrofaseroberfläche
- Mikrofaserinlegesohle
- Einstellbares und faltbares Fersenband
- SRC Rutschbeständig EN ISO 20347:2012
- CE, EN 347-1
- Größen 36-47



Abeba Clogs aus Mikrofaser

Clogs aus Mikrofaser mit ergonomischer und flexibler Sohle für Komfort den ganzen Tag. Waschmaschinengeeignet.

- Nahtloses Mikrofaserobermaterial
- Feuchtigkeitsabweisend und stoßdämpfend, atmungsaktive Einlegesohlen
- Einstellbarer und klappbarer Fersenriemen
- Größe 36-47



Art.-Nr. Beschreibung
A898 Schwarze Clogs

Art.-Nr. Beschreibung
B207 Schwarz

Crocs Bistrocros

Speziell für das Gastronomiegewerbe entwickelt und nach ASTM F1677 auf seine Rutschsicherheit getestet. Dieser Schuh übertrifft die üblichen Standards und bietet selbst auf feuchter, mit Seife, Öl oder Fett verunreinigter Oberfläche optimalen Halt. Der geschlossene Zehen- und verstärkte Fußrückenbereich schützen den Fuß vor Spritzern. In der großzügigen Passform kann sich der Fuß natürlich bewegen und ausbreiten. Stoßdämpfung zur Verringerung der Belastung von Füßen, Beinen und Rücken. Leicht zu reinigen.

- Patentiertes Closed Cell Croslite™ Harz
- Geruchs- und bakterienabweisend
- Orthopädisches Fußbett
- Größen 36, 37,5, 39, 40, 41,5, 43, 44, 45,5, 47



Art.-Nr. Beschreibung
A946 Schwarz

Lites Sicherheits-Schnürschuhe

Standard Schnürschuh, ideal für die Küche oder Bedienung. Waschmaschinengeeignet.

- Baumwoll-Innenfutter
- Zehenkappe bis 200 Joule
- Anti-Rutsch, anti-statische Sohlen
- EN ISO 20345: 2011 S1 SRC
- Größen 36-47



Art.-Nr. Beschreibung
A844 Schwarz Schnürer

Crocs Crocs mit spezieller Belüftung

Leichte, bequeme und ergonomische Schuhe für Menschen, die den ganzen Tag lang auf den Beinen sind.

- Patentiertes Closed Cell Croslite™ Harz
- Geruchs- und bakterienabweisend
- Orthopädisches Fußbett
- Größen 36, 37,5, 39, 40, 41,5, 43, 44, 45,5, 47



Art.-Nr. Beschreibung
A478 Schwarz

Wearertech Energise Schuhe

Maximaler Komfort und Unterstützung für Ihre Füße, damit Sie den ganzen Tag bequem arbeiten können. Leichtes, wasserabweisendes E-Tech-Material passt sich deinen Füßen an. Mit rutschfester Sohle.

- Leicht und wasserabweisend
- Rutschfeste Sohlen
- Stoßdämpfendes Material
- Luftkanäle
- Unterstützendes Fußbett
- EN 20347



Art.-Nr. Beschreibung
BB190 Schwarz

TISCHSERVICE

RESTAURANT, BAR & HOTEL

MÖBEL

EINWEGARTIKEL & REINIGUNG

KLEIDUNG & ARBEITSSCHUHE

KÜCHE

KÜCHENMÖBEL & TRANSPORT

GERÄTE

KÜHLEN & GEFRIEREN

KÜCHE / MESSER

Schwarze Nylongriffe

HYGIPLAS
Food Safety Solutions

Diese schlichten, doch hochwertigen Küchenmesser gehören zu den Bestsellern unter den Küchenmessern. Ideal für Auszubildende oder als Starterset. Geschirrspülergeeignet und einfach zu schärfen. Ausgezeichnetes Preis-Leistungs-Verhältnis.

Kochmesser



Art.-Nr.	Beschreibung
C554	16cm
C265	21cm
C264	25cm

Filiermesser



Art.-Nr.	Beschreibung
C266	15cm

Ausbeinmesser



Art.-Nr.	Beschreibung
C267	12,5cm

Fleischmesser Wellenschliff



Art.-Nr.	Beschreibung
C579	25cm
C580	30cm

Brotmesser



Art.-Nr.	Beschreibung
D734	13cm

Bäckermesser



Art.-Nr.	Beschreibung
CF895	25cm

Fleischgabel



Art.-Nr.	Beschreibung
C423	15cm

Fleischmesser



Art.-Nr.	Beschreibung
C420	13cm

Schälmesser



Art.-Nr.	Beschreibung
C268	7cm

Tourniermesser



Art.-Nr.	Beschreibung
CF899	7cm

Tomatenmesser



Art.-Nr.	Beschreibung
CF897	10cm

Farbkodierte Messer

HYGIPLAS
Food Safety Solutions

Steigert die Küchenhygiene und hilft eine Kreuzkontamination mit dieser umfassenden Messerserie mit qualitativ hochwertigen Klingen aus Edelstahl und geschirrspülergeeigneten Griffen zu verhindern.

FLEISCH
OBST/GEMÜSE
FISCH
GEFLÜGEL
KÄSE/BROT
GEBRATENES FLEISCH

ALLERGENE

Kochmesser 25cm



Art.-Nr.	Beschreibung
C886	Roter Griff
C850	Blauer Griff
C816	Gelber Griff
C868	Grüner Griff
C879	Weißer Griff

Kochmesser 22cm



Art.-Nr.	Beschreibung
C895	Roter Griff
C851	Blauer Griff
C803	Gelber Griff
C861	Grüner Griff
C842	Brauner Griff
FP730	Violett

Kochmesser 16cm



Art.-Nr.	Beschreibung
C815	Gelber Griff
C864	Grüner Griff

Ausbeinmesser 15cm



Art.-Nr.	Beschreibung
C890	Roter Griff

Gemüsemesser 10cm



Art.-Nr.	Beschreibung
C860	Grüner Griff

Fleischmesser 25cm



Art.-Nr.	Beschreibung
C810	Gelber Griff
C883	Weißer Griff

Tomatenmesser 10cm Wellenschliff



Art.-Nr.	Beschreibung
CF898	Grüner Griff

Gezacktes Brotmesser



Art.-Nr.	Beschreibung
FP731	Violett

Brotmesser 20cm



Art.-Nr.	Beschreibung
C882	Weißer Griff

Schälmesser 7,5cm



Art.-Nr.	Beschreibung
C542	Roter Griff
C544	Blauer Griff
C545	Grüner Griff
C546	Weißer Griff

Gemüsemesser 9cm



Art.-Nr.	Beschreibung
C866	Grüner Griff
C840	Brauner Griff
FP732	Violett

Filiermesser 15cm



Art.-Nr.	Beschreibung
C889	Roter Griff
C853	Blauer Griff

Gemüsemesser 10cm Wellenschliff



Art.-Nr.	Beschreibung
C862	Grüner Griff

Spachtel 10cm



Art.-Nr.	Beschreibung
C538	Weißer Griff
FP734	Violett

Palette 20cm



Art.-Nr.	Beschreibung
C870	Weißer Griff

Gezacktes Kuchenmesser 25cm



Art.-Nr.	Beschreibung
FP733	Violett



TISCHSERVICE

RESTAURANT, BAR & HOTEL

MÖBEL

EINWEGARTIKEL & REINIGUNG

KLEIDUNG & ARBEITSSCHUHE

KÜCHE

KÜCHENMÖBEL & TRANSPORT

GERÄTE

KÜHLEN & GEFRIEREN

Vogue Kochmesser

Vogue Softgriffmesser

Geschmiedete Messer in einem feinen Winkel geschliffen und mit Carbon/Edelstahlklinge mit langer Lebensdauer und hoher Schneidequalität. Langlebige und breite Modelle mit hervorragender Balance und Gewicht. Weiche ergonomische Griffe.

Kochmesser



Art.-Nr.	Beschreibung
GD750	20cm
GD752	26cm

Santokumesser



Art.-Nr.	Beschreibung
GD759	18cm

Brotmesser



Art.-Nr.	Beschreibung
GD753	20cm

Filiermesser



Art.-Nr.	Beschreibung
GD758	20cm

Ausbeinmesser



Art.-Nr.	Beschreibung
GD754	15cm

Allzweckmesser



Art.-Nr.	Beschreibung
GD755	11cm

Officemesser



Art.-Nr.	Beschreibung
GD756	8cm

Vogue Pro Softgriffmesser

Professionelle Messer aus hochwertigem Stahl aus Deutschland. Scharfe Edelstahlklingen und Softgriffe für eine optimale Nutzung. Geschirrspülergeeignet.

Kochmesser



Art.-Nr.	Beschreibung
GH526	20cm
GH527	26cm

Flexibles Filiermesser



Art.-Nr.	Beschreibung
GH525	20cm

Ausbeinmesser



Art.-Nr.	Beschreibung
GH524	15cm

Officemesser



Art.-Nr.	Beschreibung
GH522	12,5cm

Fleischmesser Wellenschliff



Art.-Nr.	Beschreibung
GH530	28cm

Brotmesser



Art.-Nr.	Beschreibung
GH528	19cm

Officemesser



Art.-Nr.	Beschreibung
GH520	9cm

KÜCHE / MESSER

Victorinox Swiss Classic

Mit über 130 Jahren Erfahrung fertigt die schweizer Firma Victorinox Profimesser der Spitzenklasse. Die hochqualitativen Edelstahlklingen sind rasiermesserscharf und ermöglichen ein müheloses Schneiden, Schälen und Hacken. Geschirrspülergeeignet.

Fleischmesser Wellenschliff

NEU



Art.-Nr.	Beschreibung
C680	25,5cm

Fleischmesser Wellenschliff

NEU



Art.-Nr.	Beschreibung
C683	30cm

Steakmesser

NEU



Art.-Nr.	Beschreibung
C675	25,5cm

Brotmesser

NEU

21 cm langes Brotmesser, mit dem sich auch schwere Krusten mühelos schneiden lassen.



Art.-Nr.	Beschreibung
CX745	Schwarz 21cm

Bäckermesser

NEU



Art.-Nr.	Beschreibung
DB369	26cm Weiß

Tomatenmesser 11,5cm

NEU

Gezahntes Messer, ideal für jede Bar zum Schneiden von Zitronen usw.



Art.-Nr.	Beschreibung
CX740	Schwarz 11cm

Gerades Schälmesser 7,5cm

NEU

Handliche, qualitativ hochwertige Messer mit Nylongriffen und kleineren Präzisionsklingen aus rostfreiem Stahl für schwierige Küchenarbeiten.



Art.-Nr.	Beschreibung
CX747	Schwarz 8cm

Kochmesser



Art.-Nr.	Beschreibung
C661	12,5cm
C659	15cm
C654	19cm
C655	21,5cm
C656	25,5cm
C657	28cm
C658	30,5cm

Kochmesser



Art.-Nr.	Beschreibung
C662	20,5cm

Santokumesser Kullenschliff



Art.-Nr.	Beschreibung
D828	17cm

Flexibles Filiermesser



Art.-Nr.	Beschreibung
C660	15cm

Ausbeinmesser



Art.-Nr.	Beschreibung
C670	12,5cm

Fleischmesser



Art.-Nr.	Beschreibung
C673	12,5cm

Fleischmesser Wellenschliff



Art.-Nr.	Beschreibung
C685	25,5cm
C684	35,5cm

Schmales Fleischmesser



Art.-Nr.	Beschreibung
C689	25,5cm

Victorinox Metzgersicherheitsmesser



VICTORINOX

Hochwertige Profimesser von Victorinox speziell entworfen für die Fleischindustrie. Mit Schutznahe am Griff für erhöhte Sicherheit.

Victorinox Flexibles Ausbeinmesser



Art.-Nr.	Beschreibung
GL275	15cm

Gezahntes Kochmesser



Art.-Nr.	Beschreibung
CC266	22(L)cm

Fleischgabel



Art.-Nr.	Beschreibung
D503	12,5cm

Lachsmesser



Art.-Nr.	Beschreibung
C664	30,5cm

Bäckermesser



Art.-Nr.	Beschreibung
C663	25,5cm

Gezahntes Kochmesser

NEU



Art.-Nr.	Beschreibung
CC265	19cm
CC267	25,5 cm

Hackmesser



Art.-Nr.	Beschreibung
C669	18cm

Palette



Art.-Nr.	Beschreibung
C691	20,5cm

Winkelpalette



Art.-Nr.	Beschreibung
DN912	15,5cm

Victorinox Ausbeinmesser



Art.-Nr.	Beschreibung
GL273	12cm
GL274	15cm

Victorinox Holzgriffe

Feinste Schweizer Qualität, Profimesser mit Klingen aus Edelstahl und genieteten Holzgriffen (nicht geschirrspülgeeignet).

Kochmesser

NEU



Art.-Nr.	Beschreibung
C604	19cm
C607	30cm

Kochmesser



Art.-Nr.	Beschreibung
C605	20,5cm
C606	25cm

Filiermesser



Art.-Nr.	Beschreibung
C610	15cm

Fleischmesser Wellenschliff



Art.-Nr.	Beschreibung
C630	25,5cm

Brotmesser



Art.-Nr.	Beschreibung
C648	21,5cm

Konditormesser



Art.-Nr.	Beschreibung
C735	25,5cm

Sparschäler



Art.-Nr.	Beschreibung
C719	Schälmesser

Winkelpalette



Art.-Nr.	Beschreibung
CC269	25,5cm

Schleifstab



Art.-Nr.	Beschreibung
D131	25,5cm
D129	30,5cm

Diamantschleifstab



Art.-Nr.	Beschreibung
GD047	25,5cm

Swibo

Hochwertige professionelle Messer. Die Klingen sind aus 440a Edelstahl und haben eine Rockwellhärte von 56-58°. Die Nylongriffe sind geschirrspülgeeignet und können bei 120°C sterilisiert werden.

Kochmesser



Art.-Nr.	Beschreibung
L116	21,5cm
L118	25,5cm

Flexibles Ausbeinmesser



Art.-Nr.	Beschreibung
L158	16,5cm

Breites Ausbeinmesser



Art.-Nr.	Beschreibung
L102	15cm
L103	18cm

Gebogenes Ausbeinmesser



Art.-Nr.	Beschreibung
L142	16,5cm

Schinkenmesser Wellenschliff



Art.-Nr.	Beschreibung
L110	25,5cm

Metzgermesser



Art.-Nr.	Beschreibung
L200	30,5cm

Flexibles Filiermesser



Art.-Nr.	Beschreibung
L114	20,5cm

Wüsthof Trident Messer

Die stabilen Messer der deutschen Traditionsmarke Wüsthof sind aus einem Stück Edelstahl mit hohem Kohlenstoffgehalt geschmiedet. Bei der Herstellung gibt es 38 spezielle wichtige Schritte, die die hervorragenden Qualitätsmesser von Wüsthof Trident ausmachen.

Schälmesser

NEU



Art.-Nr.	Beschreibung
C990	9cm

Fleischmesser gezahnt

NEU



Art.-Nr.	Beschreibung
C958	23cm

Kochmesser



Art.-Nr.	Beschreibung
C905	15cm
C907	20cm
C909	23cm
C911	27cm

Santokumesser



Art.-Nr.	Beschreibung
DN913	17cm

Filiermesser flexibel



Art.-Nr.	Beschreibung
C915	15cm

Palette flexibel



Art.-Nr.	Beschreibung
C931	13cm

Schleifstab



Art.-Nr.	Beschreibung
C974	30cm

Diamantschleifstab



Art.-Nr.	Beschreibung
DN930	26cm

TISCHSERVICE

RESTAURANT, BAR & HOTEL

MÖBEL

EINWEGARTIKEL & REINIGUNG

KLEIDUNG & ARBEITSSCHUHE

KÜCHE

KÜCHENMÖBEL & TRANSPORT

GERÄTE

KÜHLEN & GEFRIEREN

KÜCHE / MESSER

Vogue Soft Grip Pro Messer



Art.-Nr. Beschreibung
SA610 5-tlg.



Victorinox kleine Fibrox-Messer

Victorinox Schälmesser Wellenschliff 7cm



Art.-Nr. Beschreibung
CP840 Grüner Griff

Victorinox Gezahntes Schälmesser 7cm



Art.-Nr. Beschreibung
CP841 Grüner Griff

Victorinox Schälmesser 10cm



Art.-Nr. Beschreibung
CP842 Grüner Griff

Victorinox Tomatenmesser 11,5cm



Art.-Nr. Beschreibung
CP843 Grüner Griff

Tomatenmesser



NEU

Art.-Nr. Beschreibung
CX751 11cm | Rot

Schälmesser Wellenschliff



NEU

Art.-Nr. Beschreibung
CX746 8cm

Victorinox Barmesser Wellenschliff 12,5cm



Art.-Nr. Beschreibung
C653 Victorinox Barmesser | 12,5(L)cm

Victorinox Schäler rot



Art.-Nr. Beschreibung
C755 Nylon



Sabatier Déglon

Produziert von einer französischen Firma mit dem wohlverdienten Ruf für Qualität sind diese Sabatier Déglon Profimesser geschirrspülergeeignet mit schwarzem Thermoplastgriff und Edelstahlklinge.



Kochmesser



Art.-Nr. Beschreibung
C003 15cm
C005 20cm
C007 25cm

Ausbeinmesser



Art.-Nr. Beschreibung
C015 15cm

Fleischgabel



Art.-Nr. Beschreibung
C030 18cm

Filirmesser flexibel



Art.-Nr. Beschreibung
C010 15cm

Filirmesser



Art.-Nr. Beschreibung
CR049 20cm

Officemesser



Art.-Nr. Beschreibung
GG071 7,5cm
GG072 10cm



Vogue Bistro-Messer

Die Bistro-Serie ist mit ergonomischen ABS-Griffen ausgestattet, damit Sie beim Schneiden, Hacken und Würfeln alles unter Kontrolle haben. Das ABS-Material macht auch die Reinigung einfach. Die Klingen mit 52° Rockwell-Schliff sind leicht zu schärfen.

- Ergonomisch abgerundete Griffe
- Kann mit Stahl, Wetzstein oder Handschärfer geschärft werden



Art.-Nr.	Beschreibung
FS683	12cm Gezackt
FS680	12,5cm Officemesser
FS684	12,5cm Santomesser
FS686	18cm Santokumesser
FS685	20cm Kochmesser
FS681	Brotmesser 20,5 cm
FS682	20cm Ausbeinmesser



Diese Messer sind nach asiatischem Vorbild in Deutschland produziert. Mit hohem Niveau an Präzision, Qualität und Zuverlässigkeit. Runde Form, asiatischer Stil, runde Griffe für komfortable Nutzung. Edelstahl.

Santokumesser Kullenschliff



Art.-Nr.	Beschreibung
GH292	18cm

Flexibles Filiermesser



Art.-Nr.	Beschreibung
GH287	18cm

Chinesisches Hackmesser



Art.-Nr.	Beschreibung
GH294	18cm

Dick Pro Dynamic HACCP



Messer in Premiumqualität für den Einsatz in jeder Küche entworfen mit hochqualitativer Klinge und starkem hygienischem Kunststoffgriff.

Kochmesser 26cm



Art.-Nr.	Beschreibung
DL345	Roter Griff
DL360	Gelber Griff
DL366	Grüner Griff

Kochmesser 21cm



Art.-Nr.	Beschreibung
DL365	Grüner Griff
DL373	Weißer Griff

Küchenmesser 8cm



Art.-Nr.	Beschreibung
DL363	Grüner Griff

Tourniermesser 5cm



Art.-Nr.	Beschreibung
DL362	Grüner Griff

Tomatenmesser 11cm



Art.-Nr.	Beschreibung
GL296	Roter Griff

Gemüsemesser 8cm



Art.-Nr.	Beschreibung
DL364	Grüner Griff

Dick 1905



Das 1905er Sortiment ist mit symmetrischen Stahlrlingen versehen, die untrennbar mit dem geformten Griff verbunden sind. Dadurch ist das Messer eines der stärksten auf dem Markt überhaupt. Die Klinge ist aus hochwertigstem deutschem Stahl hergestellt und mit einer einzigartigen, dynamischen und scharfen Schneide versehen.

Kochmesser



Art.-Nr.	Beschreibung
DL319	21cm
DL320	26cm

Santokumesser



Art.-Nr.	Beschreibung
DL318	18cm

TISCHSERVICE

RESTAURANT, BAR & HOTEL

MÖBEL

EINWEGARTIKEL & REINIGUNG

KLEIDUNG & ARBEITSSCHUHE

KÜCHE

KÜCHENMÖBEL & TRANSPORT

GERÄTE

KÜHLEN & GEFRIEREN

KÜCHE / MESSER

Dick Premier Plus 2-tlg. Geschenkset



NEU

Art.-Nr. Beschreibung
GH330 Geschenkset



Dick Pro Dynamic Messer



Messer in Premiumqualität für den Einsatz in jeder Küche entworfen mit hochqualitativer Klinge und starkem hygienischem Kunststoffgriff.

Dickmesser sind vermutlich die weltweit hochwertigsten Messer überhaupt. Das Unternehmen in Deizisau befindet sich seit 1778 im Besitz derselben Familie und genießt bei Köchen rund um den Globus einen Ruf für Messer und Schärfwerkzeuge einzigartiger Qualität.

Kochmesser



Art.-Nr. Beschreibung
GD773 22cm
GD774 26cm

Tomatenmesser Wellenschliff



Art.-Nr. Beschreibung
GD778 11cm

Filirmesser flexibel



Art.-Nr. Beschreibung
GD777 18cm

Fleischmesser



Art.-Nr. Beschreibung
GD783 22cm

Brotmesser



Art.-Nr. Beschreibung
GD772 22cm

Winkelpalette



Art.-Nr. Beschreibung
DL379 10cm

Schälmesser



Art.-Nr. Beschreibung
GD769 8cm
GD770 11cm

Palette



Art.-Nr. Beschreibung
GD780 13cm

Tourniermesser



Art.-Nr. Beschreibung
GD768 5cm

Bäckermesser



Art.-Nr. Beschreibung
DL377 26cm

Zwilling Professional S-Serie Messer

Ideale Allround-Messer für Profis. Spezialklinge aus eisgehärtetem rostfreiem Stahl, aus einem Stück geschmiedet, für ultimative Haltbarkeit.

Zwilling

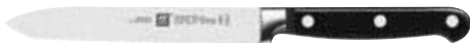

Art.nr. Omschrijving
FA945 20cm

Zwilling Santoku Messer



Art.-Nr. Beschreibung
FA959 18cm

Zwilling Fleischmesser

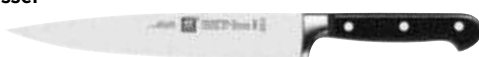

Art.-Nr. Beschreibung
FA947 20cm

Zwilling Brotmesser

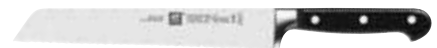

Art.-Nr. Beschreibung
FA954 20cm

Zwilling Küchenmesser



Art.-Nr. Beschreibung
FA950 15cm
FA951 20cm
FA953 25cm

Victorinox Schälmesser



VICTORINOX

Schälmesser grün 8cm



Art.-Nr. Beschreibung
CP840 Grün

Schälmesser Wellenschliff grün 8cm



Art.-Nr. Beschreibung
CP841 Grün

Schälmesser grün 10cm



Art.-Nr. Beschreibung
CP842 Grün

Tomatenmesser grün 11cm



Art.-Nr. Beschreibung
CP843 Grün

Fibrox Messer

Hochqualitative Messer aus Edelstahl mit einem Griff aus Nylon.



NEU



Art.-Nr. Beschreibung
CX742 8cm
CX743 10cm
CX748 Rot | 8cm
CX749 Rot | 8cm
CX750 Rot | 10cm

Klein Fibrox

Handliche, hochwertige Messer mit Nylongriffen und kleineren Präzisionsklingen aus rostfreiem Stahl für feine Arbeiten in der Küche.



NEU



Art.-Nr. Beschreibung
CX741 8cm
CX744 Rot | 8cm

Vogue Tsuki Japanische Messer

Diese formschönen, klassischen Messer verfügen über einen japanischen VG-10 Edelstahlkern mit einer Rockwellhärte von bis zu 60°, wodurch eine längere Schnittleistung garantiert werden kann. Zwei Schichten aus attraktivem Damaststahl ummanteln den Kern und dienen als Schutz gegen Korrosion. Die ergonomischen Griffe aus gehärtetem Verbundstoff bieten einen guten Griff und vervollständigen die klassischen Messer.



Mehrlagige
Edelstahlklinge

Art.-Nr. Beschreibung
1 CF894 9cm Schälmesser
2 CF892 12,5cm Officemesser
3 CF845 12,5cm Santokumesser
4 CF844 18cm Santokumesser
5 CF840 16cm Hackmesser
6 DA439 19cm Hackmesser
7 CF841 20cm Kochmesser
8 CF842 20cm Brotmesser
9 CF843 20cm Fleischmesser

TISCHSERVICE

RESTAURANT, BAR & HOTEL

MÖBEL

EINWEGARTIKEL & REINIGUNG

KLEIDUNG & ARBEITSSCHUHE

KÜCHE

KÜCHENMÖBEL & TRANSPORT

GERÄTE

KÜHLEN & GEFRIEREN

突き Tsuki
BY **VOGUE**

Tsuki Serie 8 Messer

Professionell hergestellte Messer mit zwei Schichten Damaszenerstahl, zum Schutz gegen Korrosion und für eine attraktive Oberfläche. Perfekter Gewichtsangleich, um mühelos zu schneiden, und ideal für jeden Koch. Der Micartaharzgriff bietet bequeme Griffestigkeit für lange Nutzung.



Art.-Nr.	Beschreibung	Art.-Nr.	Beschreibung
1 DA443	9cm Schälmesser	6 DA449	19cm Hackmesser
2 DA442	12,5cm Vielzweckmesser	7 DA440	20cm Kochmesser
3 DA444	14cm Santokumesser	8 DA446	20cm Brotmesser
4 DA441	17,5cm Santokumesser	9 DA445	20cm Fleischmesser
5 DA448	16cm Hackmesser		

Tsuki 5-teiliges Messerset und Tasche

Fraaie set met 5 hoogwaardige messen van Tsuki.



20cm Kochmesser
18cm Santoku
12,5cm Vielzweckmesser
9cm Schälmesser
16,5cm Hackmesser



Art.-Nr. Beschreibung
S617 5-teiliges Set

Dick Messerset im Koffer

Ein komplettes Messerset in hoher deutscher Qualität in einem magnetischen Koffer. Bestehend aus 25 cm Fleischmesser, Fleischgabel, 21 cm Kochmesser, 13 cm Ausbeinmesser, 11 cm Officemesser und 10 cm Schälmesser.



Art.-Nr. Beschreibung
GF529 7-teiliges Set

Dick 11-teiliges Dick Messerset und Tasche

Sehr beanspruchbare Messertasche zum Rollen mit 11 Premier Plus Messer.



22cm Kochmesser
22cm Fleischmesser - gezahnt
22cm Fleischmesser
18cm Brotmesser
15cm Ausbeinmesser
18cm Fleischgabel
13cm Palette
25cm Schleifstab
9cm Schälmesser
8cm Tourniermesser
Fruchtausstecher



Art.-Nr. Beschreibung
DL384 11-teiliges Set

Hygiplas 15-teiliges Messerset mit Tasche

Umfassendes Set mit allem, was in einer belebten Küche benötigt wird. Die hochwertigen, farbkodierten Küchenmesser helfen Ihnen, Kreuzkontaminationen zu vermeiden und die Hygienestandards Ihrer Küche so hoch wie möglich zu halten. Hochwertige Klingen aus Edelstahl und geschirrspülergeeignete Griffe. Geliefert in schwarzer Tragetasche.



25cm Kochmesser rot & grün
22cm Kochmesser braun
25cm Aufschnittmesser gelb
20cm Brotmesser weiß
13cm Allzweckmesser mit Kullen grün
8cm Schälmesser grün
15cm Ausbeinmesser rot
15cm Füllermesser blau
10cm Gemüsemesser gezahnt grün
8cm Schälmesser braun
20cm Palettenmesser weiß
15cm Fleischgabel
30cm Diamantschleifstab
Sparschäler und Messertasche



Art.-Nr. Beschreibung
S454 15-teiliges Set

Hygiplas 7-teiliges Gastronomieauszubildendenset mit Tasche von Hygiplas

Hochwertige Allzweckmesser in schwarzer Tasche geliefert. Geschirrspülergeeignet und einfach zu schärfen.



20cm oder 25cm Kochmesser
15cm Füllermesser
12,7cm Ausbeinmesser
20cm Palette
25cm Wetzstahl
7,6cm Schälmesser
Sparschäler



Art.-Nr. Beschreibung
F222 7-teiliges Set (20cm Kochmesser)
F203 7-teiliges Set (25cm Kochmesser)

Hygiplas 6-teiliges Messerset mit Tasche

Diese hochwertigen, farbkodierten Küchenmesser helfen Ihnen, Kreuzkontaminationen zu vermeiden und die Hygienestandards Ihrer Küche so hoch wie möglich zu halten. Geschirrspülergeeignet und leicht zu schärfen. Ausgezeichnetes Preis-Leistungs-Verhältnis. Geliefert in schwarzer Messertasche.



25cm Kochmesser
22cm Kochmesser
15cm Füllermesser
15cm Ausbeinmesser
25cm Aufschnittmesser
9cm Schälmesser



Art.-Nr. Beschreibung
S088 6-teiliges Set

TISCHSERVICE

RESTAURANT, BAR & HOTEL

MÖBEL

EINWEGARTIKEL & REINIGUNG

KLEIDUNG & ARBEITSSCHUHE

KÜCHE

KÜCHENMÖBEL & TRANSPORT

GERÄTE

KÜHLEN & GEFRIEREN

KÜCHE / MESSER

Vogue 6-teiliges Softgriff Messerset und Tasche

Messerset bestehend aus vier Softgriff Messern von Vogue, einer Palette und Schleifstab, mit pflegeleichter Tasche.



20cm Kochmesser
15cm Ausbeinmesser
11cm Officemesser
20cm Palette
25cm Schleifstab
8cm Schälmesser



Art.-Nr. Beschreibung
5725 6-teiliges Set

Deglon 7-teiliges Messerset und Tasche

Hochwertiges Sabatier Messerset mit thermoplastischen Griffen und Edelstahlklingen. Geliefert in einer schwarzen Tasche. Geschirrspülergeeignet.



25cm Kochmesser
15cm Filiermesser
15cm Ausbeinmesser
20cm Palette
7cm Schälmesser
Sparschäler
25cm Schleifstab



Art.-Nr. Beschreibung
5461 7-teiliges Set

Vogue 6-teiliges Softgriff Pro Messerset und Tasche

Ein professionelles Messerset gefertigt aus hochwertigem Edelstahl aus Deutschland. Ausgestattet mit Softgriffen.



20cm Kochmesser
20cm flexibles Filiermesser
15cm Ausbeinmesser
28cm gezahntes Schinkenmesser
12,5cm Officemesser
9cm Schälmesser



Art.-Nr. Beschreibung
5852 6-teiliges Set

Deglon 8-teiliges Messerset und Tasche

Topqualitatives Sabatier Messerset mit thermoplastischen Griffen und Edelstahlklingen. Geliefert in einer schwarzen Tasche und zusätzlich: Hygiplas Palette 20cm, Vogue Schleifstab 25cm und Sparschäler. Geschirrspülergeeignet.



25cm Kochmesser
15cm Kochmesser
10cm Kochmesser
15cm Filiermesser
15cm Ausbeinmesser
20cm Palette
25cm Schleifstab
Sparschäler



Art.-Nr. Beschreibung
S004 8-teiliges Set

Victorinox 7-teiliges Messerset und Tasche

Hochwertige rasiermesserscharfe Edelstahlklingen mit einzigartigen Antitritschgriffen aus Nylon. Geschirrspülergeeignet. Geliefert in Messertasche.



22cm oder
25cm Kochmesser
15cm Filiermesser
13cm Ausbeinmesser
8cm Schälmesser
20cm Palette
25cm Schleifstab
Sparschäler



Art.-Nr. Beschreibung
F221 7-teiliges Set (21,5cm Kochmesser)
F202 7-teiliges Set (25cm Kochmesser)

Dick 8-teiliges Dick Messerset und Tasche

Doppelseitige 'Dick' gebrandmarkte Tasche mit zwei Fächern für 34 Messer und Werkzeuge. Fach für Bücher und Stifte.



21cm Kochmesser
18cm Filiermesser
15cm Ausbeinmesser
18cm Schleifstab
25cm Grätenpinzette
10cm Küchenmesser
7cm Tourniermesser
Fruchtausstecher



Art.-Nr. Beschreibung
DL386 8-teiliges Set

Victorinox 6-teiliges Messerset mit Tasche

Hochwertige Messer mit rasiermesserscharfen Edelstahlklingen und genieteten Rosenholzgriffen (außer dem Schälmesser, das einen Nylongriff hat). Geliefert in aufrollbarer Messertasche.



25cm Kochmesser
15cm Filiermesser
25cm Schinkenmesser
20cm Palette
8cm Schälmesser
30cm Schleifstab



Art.-Nr.	Beschreibung
S189	6-teiliges Set (25cm Kochmesser)

Dick 8-teiliges Messerstarterset und Tasche

Starterset bestehend aus Pro Dynamic Messerset und Tasche mit zwei Fächern für 34 Messer sowie Dicklogo.



21cm Kochmesser
21cm Filiermesser
15cm Ausbeinmesser
25cm Brotmesser
25cm Schleifstab
25cm Grätenpinzette
8cm Küchenmesser
5cm Tourniermesser



Art.-Nr.	Beschreibung
DL385	8-teiliges Set

Dick Serie 1905 5-teiliges Messerset mit Scheide

5 Messer aus sehr hochwertigem Stahl in schwarzer Scheide. Professionell verarbeitet mit in den Griff eingearbeiteten Stahlingen.



Art.-Nr.	Beschreibung
S901	5-teiliges Set

Vogue Messertasche

Langlebige aufrollbare Messertasche mit verstärktem Rücken damit die Messer nicht durchstechen. Inhalt nicht im Lieferumfang enthalten.



Spezifikation
U628 Größe (cm): Geschlossen 15(H)x 46(B), Offen 61(H)x 69(B).
Y731 Größe (cm): Geschlossen 17(H)x 51,5(B), Offen 10,1(H)x 71(B).

Art.-Nr.	Beschreibung
1 U628	13 Fächer
2 Y731	16 Fächer

Vogue Messertasche

Strapazierfähige Messertasche zum sicheren Transport und zur Lagerung von Messern. Inhalt nicht im Lieferumfang enthalten.



Spezifikation
GD049 Größe (cm): 37(H) x 24(B) x 3(T).

Art.-Nr.	Beschreibung
GD049	Messertasche

Dick 5-teiliges Red Spirit Messerset und Tasche

Ein "state of Art" Messerset, auf hohem Niveau produziert für Präzision, Qualität und Zuverlässigkeit. Zum Schutz Ihrer Premium Qualitätsmesser wird dieses Set mit einer Messertasche geliefert.



21cm Kochmesser
21cm Fleischmesser
18cm Filiermesser
9cm Schälmesser
30cm Scheifstab



Art.-Nr.	Beschreibung
S902	5-teiliges Set

Tsuki Serie 7 3-teiliges Geschenkset

Formschöne, klassische Messer mit japanischen VG-10 Edelstahlkernen, die auf 60° Rockwell gehärtet sind. Dadurch liefern sie eine außergewöhnliche Leistung und bleiben extra lange scharf. Der Kern ist mit zwei Lagen korrosionsbeständigem Damaststahl ummantelt. Der ergonomische Griff bietet hervorragenden Halt und gibt den Messern den letzten Schliff.



Art.-Nr.	Beschreibung
CR403	3-teiliges Set

Hygiplas 7-teiliges Gastronomieauszubildendenset mit Tasche von Hygiplas

Hochwertige Allzweckmesser in schwarzer Tasche geliefert. Geschirrspülgeeignet und einfach zu schärfen.



Art.-Nr.	Beschreibung
F222	7-teiliges Set (20cm Kochmesser)
F203	7-teiliges Set (25cm Kochmesser)

Victorinox 11-teiliges Messerset und Tasche

11-teiliges Set Schweizer Qualitätsmesser. Das Ergebnis von über 100 Jahren Erfahrung. Sehr scharfe Edelstahlklingen mit einzigartigen Antirutschgriffen aus Nylon/Fibrox. Geschirrspülgeeignet.



19cm Kochmesser
25,5cm Kochmesser
15cm Filiermesser
12,5cm Ausbeinmesser
25,5cm gezahntes Fleischmesser
12,5cm Fleischgabel

7,5cm Officemesser
Sparschäler
20cm Palette
6,5cm Tourniermesser
25,5cm Schleifstab



Art.-Nr.	Beschreibung
S853	11-teiliges Set & Tasche

Victorinox Messerkoffer kompakt

Kompakte Scheide zur kompakten Aufbewahrung von bis zu 8 Küchenmessern. Mit Doppelklappe zum Schutz Ihrer Messer. Exklusiver Inhalt.



Art.nr.	Omschrijving
CP448	8 compartimenten

TISCHSERVICE

RESTAURANT, BAR & HOTEL

MÖBEL

EINWEGARTIKEL & REINIGUNG

KLEIDUNG & ARBEITSSCHUHE

KÜCHE

KÜCHENMÖBEL & TRANSPORT

GERÄTE

KÜHLEN & GEFRIEREN

KÜCHE / MESSER

Dick Schwarze Stoffrolltaschen

Starke Stofftasche zur Lagerung von Messern. Ausgestattet mit Dick Logo. Inhalt nicht im Lieferumfang enthalten.



Spezifikation
GD796 Größe (cm): 48(B)x 60(L).

Art.-Nr. Beschreibung
GD796 11 Fächer mit Tragegurt

Boldric Messertasche aus Leder mit 8 Fächern

Lederne Messertasche zur Aufbewahrung Ihrer Messer. Hergestellt aus natürlich getrockneter Büffelhaut für Premium Haltbarkeit. Inhalt nicht im Lieferumfang enthalten.



Spezifikation
CM556 Größe (cm): offen 54,6(L) x 48(T).

Art.-Nr. Beschreibung
CM556 8 Fächer

Deglon Messerkoffer

Ideal für einfaches und diskretes transportieren Ihrer Messer. Ein Fach für Messer und drei für ungefähliche Artikel. Abschließbar. Inhalt nicht im Lieferumfang enthalten.



Spezifikation
GC568 Größe (cm): 33(H)x 46(B)x 15(T).

Art.-Nr. Beschreibung
GC568 blau

Vogue Wetzstein

Grobe und feine Seite. 20x5x2,5cm.



Art.-Nr. Beschreibung
D139 Wetzstein

Vogue Messermagnet

Extra starker Magnet. Wandbefestigung mitgeliefert.



Art.-Nr. Beschreibung
D720 33cm
D722 61cm

Dick Kochmessertasche

Doppelseitige Tasche mit zwei Fächern für 34 Messer und Werkzeuge. Separates Fach für Bücher und Stifte. Inhalt nicht im Lieferumfang enthalten.



Spezifikation
DL381 Größe (cm): 25(H) x 8(T).

Art.-Nr. Beschreibung
DL381 34 Fächer

Vogue Messertasche aus Segeltuch

Multifach Messertasche. Verfügt über eine große Tasche für Werkzeuge oder einen Notizblock. Inhalt nicht im Lieferumfang enthalten.



Spezifikation
D701 Größe (cm): Geschlossen 39(H)x 10(B), Offen 76(H)x 39(B).
D702 Größe (cm): Geschlossen 39(H)x 17(B), Offen 68(H)x 59(B).

Art.-Nr. Beschreibung
D701 10 Fächer
D702 14 Fächer

Boldric Messertasche Leinen 17 Steckfächer

Praktische und professionelle Messertasche aus 100% robustem Leinen. Mit Visitenkartenfach und Steckplatz für Kugelschreiber sowie Fächer für 17 Messer.



Spezifikation
CM557 Größe (cm): 71(H) x 51(B) x 5(T).

Art.-Nr. Beschreibung
CM557 17 Fächer

Vogue Magnetische Messerhalter

Extra-starker magnetischer Messerhalter, mit dem Ihre Messer sofort erreichbar und einsatzbereit sind. Mit Wandbefestigung.



Art.-Nr. Beschreibung
CP119 36cm
CP118 46cm

Dick Magnetischer Messerkoffer

Koffer ausgestattet mit starken Magneten zum sicheren Transport von Messern. Platz für sechs Stück. Inhalt nicht im Lieferumfang enthalten.



Spezifikation
GD797 Größe (cm): 6(H)x 43(B)x 32(T)

Art.-Nr. Beschreibung
GD797 Magnetkoffer

Hygiplas Messerhalter Wandmodell

Vollständig waschbar
 14 Fächer (leer geliefert).



Spezifikation
D718 Größe (cm): 41(H) x 37,5(B) x 7,5(T).

Art.-Nr. Beschreibung
D718 Messerhalter

Boldric Messertasche Leinen für 9 Messer

Messertasche aus 100% robustem Leinen. Ideal zum Schutz und Transport Ihrer Messer.



Art.-Nr. Beschreibung
CM555 9 Fächer

Vogue Doppelseitiger Schleifstein

Doppelseitig – Körnung 2000 und 5000. 27 (H) x 60 (B) x 180 (L) mm.



NEU

Art.-Nr. Beschreibung
CN277 2000/5000

Matfer Messersterilisierschrank

Lebensmittelvergiftungsausbrüche sind eine ständige Bedrohung für die Gastronomie. Indem Sie eine Kreuzkontamination von Messern verhindern, können Sie diese Gefahr verringern. Kostengünstig, energieeffizient, einfach zu bedienen und wirksam gegen die meisten Bakterien, einschließlich E-Coli, Salmonellen und Listeria. Abschließbares Edelstahlgehäuse, das nach oben hin abgeschragt ist, um Schmutzablagerungen zu verhindern.

- Vernichtet 99,9% der potenziellen Lebensmittelvergiftungsbakterien
- Für 15-20 Messer geeignet
- 0-2 Stunden Zeitschaltuhr

NEU



Spezifikation	Art.-Nr.	Beschreibung
CC302 230V, 25W, Einphasig, Abmessungen (cm): 73,5(H) x 58,5(B) x 12(T), Gewicht 1,5kg.	CC302	Schrank

Universeller Messerblock

Bambusblock mit Kunststofffüllung. Entworfen um jede Form Messer in jedem Winkel zu halten. Messer separat erhältlich.



Art.-Nr.	Beschreibung
CP862	24,5(H) x 12(B) x 15,5(T)cm

Messerblock aus Holz

Professionelle Qualität mit neun Aussparungen im Messerblock (leer geliefert).



Specificaties	Art.-Nr.	Beschreibung
D738 Afmeting (cm): 23(h) x 13(b) x 26,5(d).	D738	Messerblock

Vogue Doppelter Schleifstein

Ein drehbarer Schleifstein für ein grobes (400er) und feines (1000er) Ergebnis.



Spezifikation	Art.-Nr.	Beschreibung
GD036 Größe (mm): 25 (H) x 75 (B).	GD036	Doppelter Wetzstein (grob/fein)

Victorinox Messerschärfer

Einfach zu bedienende Alternative zu Schleifstäben. Keramikräder verleihen Präzisionsschärfe für alle geraden Messerklängen. Das Kunststoffgehäuse sorgt für einen sicheren, komfortablen Halt während des Einsatzes.



Art.-Nr.	Beschreibung
C770	Messerschärfer

Vogue Manueller Messerschärfer

Eine großartige Alternative zum herkömmlichen Schleifstab. Dieser manuelle Messerschärfer ist mit Diamant- und Keramikanten versehen, die scharfe Klängen erzeugen. Schleifen in zwei Phasen für eine rasiermesserscharfe Klinge. Hinweis: Nicht für Messer mit Wellenschliff oder den Geschirrspüler geeignet.



Spezifikation	Art.-Nr.	Beschreibung
GD035 Größe (cm): 6,6 (H) x 5 (B).	GD035	Messerschärfer Diamant/Keramik

Vogue Diamant- und Keramikschleifblatt

Eine gute Alternative zum traditionellen Schleifstab. Dieser manuelle Messerschleifer hat sowohl Diamant- als auch Keramikschleifblätter für ein optimales Resultat.



Spezifikation	Art.-Nr.	Beschreibung
GJ518 Abmessung (cm): 4(H) x 7(B) x 13(T)	GJ518	Manuell Diamant/Keramik

Minosharp Wassermesserschärfer

Füllen Sie das Wasserreservoir und ziehen Sie die Klinge zuerst durch grobe Keramikräder dann durch mittlere Keramikräder für eine rasiermesserscharfe Klinge. Empfohlen für den Einsatz mit den globalen und andere schmale Klängenmessern.

NEU



Art.-Nr.	Beschreibung
C822	Schwarz/Grau - Halber Griff

Chef's Choice Commercial 2000 Messerschärfer

Rasant, schärft in Sekunden. Doppelte abgeschrägte Kante bleibt bis zu 3 mal länger scharf. Schärfmodul abnehmbar für eine einfache Reinigung in Spüle oder Geschirrspüler. Mit Federmechanismus.

- Einfach zu benutzen & reinigen
- Messer wird nicht beschädigt
- Doppelt abgeschrägte Kante
- Diamantschleifer

NEU



Spezifikation	Art.-Nr.	Beschreibung
D153 230V, 115W, Größe (cm): 42(H) x 35(B) x 22(T), Gewicht 2,55kg.	D153	Messerschärfer

Chef's Choice 312 Messerschärfer

Ideal für kleinere Küchen, bietet ein hervorragendes Preis-Leistungs-Verhältnis und schnelles Ergebnis. Federführung hält Klinge fest.



Art.-Nr.	Beschreibung
D138	Messerschärfer

Dick Schnellstahlschärfset

Edelstahl Schleifstäbe mit spezieller Beschichtung. Ziehen Sie einfach das Messer zwischen den Stahlseiten hindurch. Fingerlöcher sorgen für ausgezeichnete Stabilität und verringern die Verletzungsgefahr.



Art.-Nr.	Beschreibung
DL340	Messerschärferset

TISCHSERVICE

RESTAURANT, BAR & HOTEL

MÖBEL

EINWEGARTIKEL & REINIGUNG

KLEIDUNG & ARBEITSSCHUHE

KÜCHE

KÜCHENMÖBEL & TRANSPORT

GERÄTE

KÜHLEN & GEFRIEREN

KÜCHE / MESSER

Buffalo UVC-Sterilisator

Die Sterilisatoren verwenden geprüftes UV-C-Licht mit einer Wellenlänge von ca. 254 nm, um Bakterien und Viren wirksam abzutöten, und zwar ohne scharfe Chemikalien oder hohe Temperaturen.



Art.-Nr.	Beschreibung
FS130	Tischmodell 43,5 15 W

Buffalo Messersterilisierschrank

Edelstahlmesserschrank entworfen um Kreuzkontamination zu reduzieren, wird durch UV-Licht sterilisiert. Merkmale: einstellbarer Timer und durchsichtige Tür. Wandmontage.



Art.-Nr.	Beschreibung
DB162	15 Messer

Vogue Traditioneller Schleifstab

Runder verchromter Schleifstab mit einem mittleren europäischen Schnitt, Kunststoffgriff mit Ring.



Art.-Nr.	Beschreibung
D120	25cm
D121	30cm

Vogue Diamantschleifstab

Bereits wenige Bewegungen erzeugen die perfekte Schärfe. Die mikrokristalline Diamantfläche erzielt bessere Ergebnisse als jeder herkömmliche Schleifstab.



Art.-Nr.	Beschreibung
CC199	25cm
D161	30cm

Chantry Messerschärfer

Der berühmte Chantry Messerschärfer verfügt über zwei kleine hochwertigen Metzgerstähle, ist voreingestellt mit einem optimalen Kantenwinkel und ist gefedert um Schäden am Messer zu vermeiden. Messer zwischen Stählen vier- oder fünfmal schärfen.



Art.-Nr.	Beschreibung
D133	Messerschärfer

Dick Schleifmaschine

Eine kleine Schleifmaschine ideal für die Gastronomie. Einfach zu bedienen, schnell, sicher und effizient.



Spezifikation	Art.-Nr.	Beschreibung
DL341 220-240V. 45W. Größe (cm): 23 x 16 x 16.	DL341	Maschine

Hygiplas 25cm Schleifstab

Stahlklinge mit hohem Kohlenstoffgehalt bis 63° Rockwell gehärtet. Grobe schraubenförmige Schneidklinge stellt auch die stumpfsten Messerkanten wieder her. Magnetisierte Klinge sammelt Metallpartikel. Geschirrspülgeeignet und dampfsicher (direkt nach Gebrauch trocknen).



Art.-Nr.	Beschreibung
D818	25cm

Victorinox Diamantschleifstab

Bereits wenige Bewegungen erzeugen die perfekte Schärfe. Die mikrokristalline Diamantfläche ergibt bessere Ergebnisse als jeder herkömmliche Schleifstab.



Art.-Nr.	Beschreibung
GD047	25,5cm

Waring Commercial Professioneller Messerschärfer

Feine und grobe Schleifscheiben sorgen für ein effizientes Entfernen von Schnittgraten und einer besser polierten Klinge. Schleifen Sie das Messer zwischen 18 und 22 Grad, wird durch diverse Messerhersteller empfohlen. Magnetisierte Schublade unter Schleifscheibe erfasst Späne.



Spezifikation	Art.-Nr.	Beschreibung
CC027 Modell: WKS800K. 230V. 250W. 0.1A. Größe (cm): 11(H) x 14,5(B) x 22,5(T). Gewicht 2,7kg.	CC027	Messerschärfer

Vogue Elektrischer Messerschärfer

Ein elektrischer Messerschärfer für Edelstahl- und Keramikmesser. Besonders harte Diamant- und Keramikwetzräder mit abnehmbarem Wetzblock zur mühelosen Reinigung. Zum minutenschnellen Schärfen aller erdenklichen Messertypen.



Spezifikation	Art.-Nr.	Beschreibung
GD232 Modell: T1031D 18 W 1,5 A. Größe (cm): 22 (H) x 8 (B) x 8 (T).	GD232	Elektrischer Messerschärfer

Vogue Keramischer Schleifstab

Keramischer Schleifstab mit Antirutschkunststoffgriff für hervorragende Schleifresultate. Glatter und hygienischer Stab verhindert das Haftenbleiben von Lebensmitteln und Bakterien.



Art.-Nr.	Beschreibung
GG002	30,5cm

Wusthof Schleifstab

Aus einem soliden Stück Stahl mit hohem Kohlenstoffgehalt. Runde Klinge.



Art.-Nr.	Beschreibung
C974	30cm

Wusthof Diamantschleifstab

Hochwertiger, diamantgehärteter Stahl von Wüsthof aus Edelstahl mit hohem Kohlenstoffanteil.



Art.-Nr. Beschreibung
DN930 26cm

Dick Ovaler Diamant-Wetzstahl

Ovale Diamantstahlklinge für perfekte Schleifergebnisse. Perfekt für den täglichen Gebrauch. Griff aus Polypropylen.

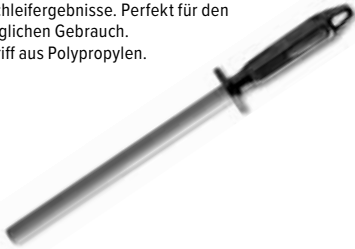

Art.-Nr. Beschreibung
DL342 25cm

Hygiplas Winkelpalette

Abgewinkeltes und flexibles Edelstahlblatt mit Kunststoffgriff.



Art.-Nr. Beschreibung
D420 10cm
D410 19cm

Victorinox Palette

Mit über 130 Jahren Erfahrung fertigt die schweizer Firma Victorinox Profimesser der Spitzenklasse. Die hochqualitativen Edelstahlklingen sind rasiermesserscharf und ermöglichen ein müheloses Schneiden, Schälen und Hacken. Geschirrspülergeeignet.

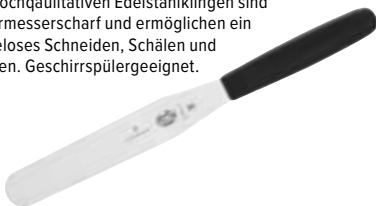

Art.-Nr. Beschreibung
C691 20,5cm

Vogue Hackmesser aus Edelstahl

Edelstahl. Klingenlänge: 20cm, Gesamtlänge: 30cm, Klingbreite: 10cm.



Art.-Nr. Beschreibung
L259 Hackmesser

Dick Dickoron-Wetzstahl

Langlebige und verschleißfeste Schleifstäbe mit ergonomischem Kunststoffgriff. Sorgt einfach und schnell für das gewünschte Resultat.



Art.-Nr. Beschreibung
DL335 30cm

Dick Runder Schleifstab

Mit diesem hochwertigen Schleifstab von Dick sorgen Sie dafür, dass alle Ihre Messer scharf bleiben. Dieser 30cm runde Schleifstab hat ein super Preis-Leistungs-Verhältnis. Er ist ausgestattet mit einem sicheren Handgriff damit Sie sich nicht schneiden beim Schleifen.



Art.-Nr. Beschreibung
GK979 30cm

Victorinox Winkelpalette

Feinste Schweizer Qualität, Profimesser mit Klingen aus Edelstahl und genieteten Holzgriffen (nicht geschirrspülergeeignet).



Art.-Nr. Beschreibung
CC269 25,5cm

Hygiplas Palette 20cm

Edelstahlblatt mit geschirrspülergeeignetem Griff.



Art.-Nr. Beschreibung
C870 Weißer Griff

Vogue Hackmesser

Hochwertige Klinge aus Edelstahl und Kunststoffgriff.



Art.-Nr. Beschreibung
D474 20.3cm

Dick Ovaler Titan Schleifstab

Ein feiner Schleifstab mit einer gehärteten Beschichtung und ovaler Klinge. Polypropylen Griff.



Art.-Nr. Beschreibung
DL380 30cm

Hygiplas Spachtel 10cm

Edelstahlklinge mit spülmaschinenfestem Griff.



Art.-Nr. Beschreibung
C538 Weißer Griff
FP734 Violett

Dick Winkelpalette

Kunststoffgriff mit flexibles Edelstahlblatt.



Art.-Nr. Beschreibung
DL379 10cm

Victorinox Winkelpalette

Hochqualitatives Palettenmesser der schweizer Spitzenmarke Victorinox. Edelstahlblatt mit praktischem Antirutsch-Griff aus Fibroy-Nylon. Geschirrspülergeeignet.



Art.-Nr. Beschreibung
DN912 15,5cm

Tsuki Hackmesser

Klinge besteht aus mehreren Lagen. Komfortabler Griff.



Art.-Nr. Beschreibung
CF840 16cm Hackmesser
DA439 19cm Hackmesser

TISCHSERVICE

RESTAURANT, BAR & HOTEL

MÖBEL

EINWEGARTIKEL & REINIGUNG

KLEIDUNG & ARBEITSSCHUHE

KÜCHE

KÜCHENMÖBEL & TRANSPORT

GERÄTE

KÜHLEN & GEFRIEREN

KÜCHE / KOCHUTENSILIEN

Boska Käsemesser und -schneider

Eine Reihe von hochwertigen und stilvoll gestalteten Käsemessern und -schneidern.

- Stilvolle Designs
- Von Bögen für Weichkäse bis zu Messern mit doppeltem Griff für große, harte Käsesorten
- Die Messer werden von Hand konvex geschliffen, um eine hervorragende Qualität zu gewährleisten

Art.-Nr.	Beschreibung
1 CU105	38cm
2 CU106	21cm
3 CU107	14cm
4 CU108	14cm
5 CU109	Halbhart- und Hartkäse
6 CU110	Variable Schmitte
7 CU111	4-teilig
8 CU112	3 Käsemesser und 1 Servierbrett
9 CU115	8mm Käsewürfel
10 CU116	Mozzarella-Schneider
11 CU118	Weichkäse
12 CU119	Roquefort-Bogen 24cm



Matfer Hobel für Schneidebretter

Verlängert die Lebensdauer von Ihren Schneidebrettern und macht sie wieder hygienisch sauber. Geeignet für Polyethylenschneidebretter. Klinge einfach auszutauschen.



Art.-Nr.	Beschreibung
J062	Hobel

Kenwood Elektrisches Messer

Elektrisches Messer, vielseitige Nutzung für u. a. Fleisch, Geflügel und Brot. Einfach in der Handhabung und ausgestattet mit einem einfachen Ein-/Aus-Schalter.

- Gezahntes Edelmessmesser von hoher Qualität
- Länge des Messers 23 cm
- Klinge einfach auswechselbar
- Messer ist geschirrspülergeeignet



Art.-Nr.	Beschreibung
DM877	23cm Messer

Hygiplas Pizzarad Lila 10cm

- Zeitsparendes Easy-Clean Design
- Starke, langlebige Edelstahlklinge
- Handschutz für zusätzliche Benutzersicherheit
- Lila Griff (Antiallergen)



Art.-Nr.	Beschreibung
FE284	Violett

Deglon Bogensäge

35 cm lange Klinge aus Edelstahl.



Art.-Nr.	Beschreibung
CG994	35cm Säge

Hygiplas Pizzaschneider

Großes Edelstahlrad. Geschirrspülergeeignet.



Art.-Nr.	Beschreibung
D396	Schwarz 10(Ø)cm
CC407	Rot 10(Ø)cm
CC408	Grün 10(Ø)cm

Antirutschmatte

Auf Maß zu schneidende Matte, ideal für den Einsatz unter allen Kunststoffschneidebrettern oder Ablageflächen. Verhindert das Verschieben von Schneidebrettern ohne die Benutzung der "nassen Handtuch"-Methode für sichere Lebensmittelvorbereitung. Nicht porös und absorbierend.

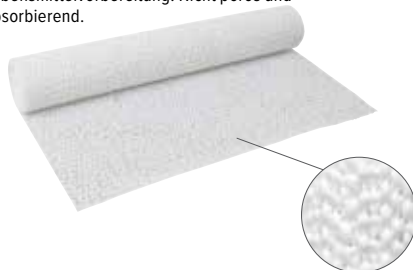

Art.-Nr.	Beschreibung
C254	30 x 150cm Rolle

Vogue Käseschneider aus Edelstahl

Schweres 38cm Schneideblatt. Solider Kunststoffgriff.



Art.-Nr.	Beschreibung
D440	38cm Messer

Hygiplas Palette flexibel

Gerades, flexibles Edelstahlblatt mit Kunststoffgriff.



Art.-Nr.	Beschreibung
D401	10cm
D402	15cm
D404	20cm
D406	25cm

Schnittfester Handschuh

Blaue Handschuhe aus schnittfestem Material. Gemäß EN388 Richtlinie Niveau 5. Diese Handschuhe sind so gut wie fusselfrei, um Lebensmittelverunreinigung zu verhindern. Waschmaschinenbeständig bis 95°C. Wird per Stück verkauft. Erhältlich in den Größen M und L.



Art.nr	Omschrijving
GD719	Blauw

T & G Woodware Schneidebretter aus Buchenholz

Ein stilvolles Schneidebrett aus Buchenholz geeignet für jede Küche. Perfekt zum Schneiden von diversen Lebensmitteln und langlebig. Ausgestattet mit Fingermulden zum einfachen Anheben.



Spezifikation	
GJ514	Abmessung (mm): 40(H) x 355(B) x 510(T). Gewicht 4910 Gramm
Art.-Nr.	Beschreibung
GJ514	Groß

Rite Price Kebabmesser aus Metall

Die abnehmbare Scheibenklinge aus Edelstahl zerteilt Fleisch in Sekundenschnelle. Robuster Metallgriff. Transformator und Stromkabel im Lieferumfang enthalten.



Spezifikation	
CF239	28V, 75W, 2A. Größe (cm): Griff: 21(H) x 4,7cmØ. Messer: 8cmØ. Leistung 230V/75W. Gewicht 3,25kg.
Art.-Nr.	Beschreibung
CF239	Metalgehäuse 8cm Messer

NEU

12

11

8

9

6

5

4

2

1

7

10

Deglon Käsemesser

Edelstahlklinge und Kunststoffgriff.



Art.-Nr.	Beschreibung
1 D477	Käsemesser 14cm Klinge
2 FS730	Coupe-fil 22cm
3 FS731	Hartkäse Kurze Klinge
4 FS732	Weichkäse 22cm
5 FS733	Blauschimmelkäse 20 cm
6 FS734	Doppelgriff 40cm
FS735	Doppelgriff 30cm
7 FS736	Käsemesser 25cm
FS737	Holländischer Stil 38cm

Boska Professioneller Käseschneider

Käseschneider für präzises Käseschneiden in Feinkostläden, Lebensmittelgeschäften und Restaurants. Robustes und abwaschbares Polypropylen. 52cm Draht mitgeliefert.



Art.-Nr.	Beschreibung
CL068	Käseschneider

Comas Zermatter Käsemesser

Eine Gravur am Griff, eine sorgfältig platzierte Niete oder eine schräge Klinge können die Ästhetik eines Messers komplett verändern. Comas hat ein Auge für diese Details und schafft so Unikate.



- Edelstahl 420



Art.-Nr.	Beschreibung
CH917	20,5cm

Hygiplas Hobel für Schneidebretter

Zweihändiger Hobel entfernt Kerben und Kratzer schnell und einfach aus Schneidebrettern.



Art.-Nr.	Beschreibung
L400	Hobel

Deglon Austernöffner

Einfacher Austernöffner mit benutzerfreundlichem, ergonomischem Griff. Geschirrspülergeeignet.



Art.-Nr.	Beschreibung
GD022	Düne Austernöffner 15cm

Hygiplas Farbkodiertes Schneidebretterset

Langlebig und mit geringer Dichte. Einfach zu reinigende Polypropylen Schneidebretter inkl. Farbcodediagramm, Plastikständer und einem farbkodierten Messerset: einem 25cm Kochmesser, 22cm Kochmesser, 15cm Filiermesser, 25cm Fleischmesser, 9cm Schälmesser und einer Messertasche.



Spezifikation
S122 Set mit 6 Schneidebrettern (12mm dick, 450 x 300mm.)

Art.-Nr.	Beschreibung
S122	Farbkodierte Schneidebretter und Messer

Hygiplas Farbkodierte Schneidebretter geringe Dichte

Hergestellt aus robustem, langlebigem und hochwertigem Polyethylen. Diese farbkodierten Schneidebretter absorbieren nicht und sind geruchslos und halten alle Hygienevorschriften ein.



45cm x 30cm, 1cm dick

Art.-Nr.	Beschreibung
J252	Weiß (Brot & Käse) - 1cm dick
J255	Rot (rohes Fleisch) - 1cm dick
J257	Blau (roher Fisch) - 1cm dick
J254	Gelb (Geflügel) - 1cm dick
J253	Grün (Obst & Gemüse) - 1cm dick
J256	Braun (gekochtes Fleisch) - 1cm dick

45cm x 30cm, 2cm dick

Art.-Nr.	Beschreibung
DM001	Weiß (Brot & Käse) 2cm dick
DM004	Rot (rohes Fleisch) 2cm dick
DM005	Blau (roher Fisch) 2cm dick
DM002	Gelb (Geflügel) 2cm dick
DM006	Grün (Obst & Gemüse) 2cm dick
DM003	Braun (gekochtes Fleisch) 2cm dick

65cm x 45cm, 1cm dick

Art.-Nr.	Beschreibung
HC871	Blau (Fisch)
HC873	Braun (Gekochtes Fleisch)
HC875	Grün (Obst/Gemüse)
HC877	Rot (Rohes Fleisch)
HC881	Weiß (Brot & Käse)
HC883	Gelb (Geflügel)

65cm x 45cm, 2cm dick

Art.-Nr.	Beschreibung
HC872	Blau (Fisch)
HC874	Braun (Gekochtes Fleisch)
HC876	Grün (Obst/Gemüse)
HC878	Rot (Rohes Fleisch)
HC882	Weiß (Brot & Käse)
HC884	Gelb (Geflügel)

TISCHSERVICE

RESTAURANT, BAR & HOTEL

MÖBEL

EINWEGARTIKEL & REINIGUNG

KLEIDUNG & ARBEITSSCHUHE

KÜCHE

KÜCHENMÖBEL & TRANSPORT

GERÄTE

KÜHLEN & GEFRIEREN

KÜCHE / KOCHUTENSILIEN

Hygiplas Farbkodierte HDPE-Schneidebretter



Robust, langlebig und aus hochwertigem Polyethylen. Nicht absorbierend, geruchsneutral, ungiftig und halten alle Hygienevorschriften ein.

Hygiplas Farbkodierte Schneidebrettersets mit hoher Dichte



Robust, langlebig und aus hochwertigem Polyethylen. Nicht absorbierend, geruchsneutral, ungiftig und halten alle Hygienevorschriften ein. Sets beinhalten sechs farbige Bretter, Ständer und Farbcodediagramm.



2 Dicken, 2 Größen

Größe	Weiß	Rot	Blau	Gelb	Grün	Braun
45 x 30 x 1,2cm	J016	J010	J008	J020	J012	J004
45 x 30 x 2,5cm	J038	J034	J036	J039	J037	J035
60 x 45 x 1,2cm	J017	J011	J009	J021	J013	J005
60 x 45 x 2,5cm	J044	J047	J042	J045	J043	J041

2 Dicken, 2 Größen

Art.-Nr.	Beschreibung
S237	45 x 30 x 1,3cm dick
S239	45 x 30 x 2,5cm dick
S240	60 x 45 x 1,3cm dick
S242	60 x 45 x 2,5cm dick

Hygiplas Schneidebretterset mit geringer Dichte

Wähle aus zwei Dicken aus diesen preisgünstigen Brettersets mit geringer Dichte. Entweder Sie kaufen ein Set von 6 Brettern oder ein Set von 6 Brettern mit Ständer und Diagramm zum Sonderpreis. Größe 45 x 30 cm und erhältlich in 2 Dicken.



Art.-Nr.	Beschreibung
S677	Set mit 6 Schneidebrettern (2cm dick)
S678	Set mit 6 Schneidebrettern (2cm dick), Edelstahlständer und Farbcodediagramm
HC879	Set mit 6 Schneidebrettern 45 x 60cm, 1cm dick Antibakteriell
HC880	Set mit 6 Schneidebrettern 45 x 60cm, 2cm dick Antibakteriell

Hygiplas Antibakterielle HDPE Schneidebretter

Hochwertige und antibakterielle Schneidebretter. Verhindern die Verbreitung von Bakterien und Lebensmittelvergiftungen. Entwickelt nach der neuesten Technologie. Abmessung 46x30x1,3cm. Ständer separat erhältlich.



Art.-Nr.	Beschreibung
F157	Weiß
F155	Rot
F159	Blau
F156	Gelb
F158	Grün
F160	Braun
HC862	Set mit 6 Schneidebrettern
J027	6 x 3cm Ständer

Hygiplas LDPE Schneidebretter

Verhindern Sie Kreuzkontamination bei der Lebensmitt zubereitung. Alle Bretter, Edelstahlständer und die abwischbare Wandtafel sind einzeln oder als Set erhältlich.



NEU



Art.-Nr.	Beschreibung
CH305	Set mit 6 Schneidebrettern (2cm dick), Edelstahlständer und Farbcodediagramm

Hygiplas Antibakterielle LDPE Schneidebretter

Diese Schneidebretter wurden speziell entworfen um Bakterien zu reduzieren. Stabil, langlebig und farbkodiert. Größe: 30 x 45cm, 1cm dick.

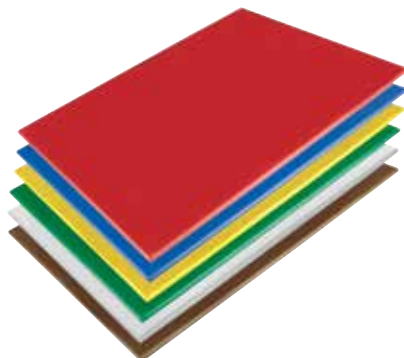

Art.-Nr.	Beschreibung
HC860	Weiß (Brot & Käse)
HC859	Rot (Rohes Fleisch)
HC856	Blau (Fisch)
HC861	Gelb (Geflügel)
HC858	Grün (Obst/Gemüse)
HC857	Braun (Gekochtes Fleisch)
HC870	Set mit 6 Schneidebrettern

Hygiplas Kompakte HDPE Schneidebretter

Solide und langlebige Schneidebretter in kleinerer Größe aus hochwertigem Polyethylen. Nicht absorbierend, geruchsneutral und schadstofffrei. Entsprechen allen Hygienevorschriften. Größe: 22,5 x 30cm, 1,2cm dick.

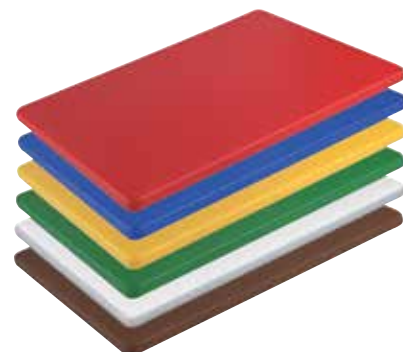

Art.-Nr.	Beschreibung
HC867	30 x 25,5 x 1,2cm
HC866	30 x 25,5 x 1,2cm
HC863	30 x 25,5 x 1,2cm
HC868	30 x 25,5 x 1,2cm
HC865	30 x 25,5 x 1,2cm
HC864	30 x 25,5 x 1,2cm
HC869	Set mit 6 Schneidebrettern

Gastro M1/2 GN HDPE Schneidebretter

Robust, langlebig und hergestellt aus hochwertigem Polyethylen HDPE 500 (Hochdichtes Polyethylen). Diese Schneidebretter absorbieren nicht und entsprechen allen HACCP Vorschriften. Zweiseitiger Gebrauch möglich.

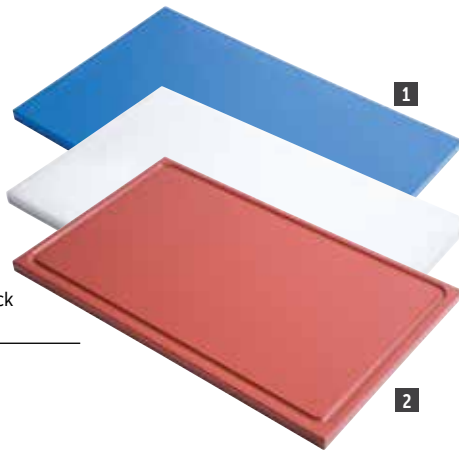

1 1/2 Gastronorm, 15mm dick

Art.-Nr.	Beschreibung
GN326	Weiß (Brot & Käse)
GN327	Gelb (Geflügel)
GN329	Grün (Obst/Gemüse)
GN331	Rot (Rohes Fleisch)

2 1/2 Gastronorm mit Safrille, 15mm dick

Art.-Nr.	Beschreibung
GN320	Weiß (Brot & Käse)
GN324	Blau (Fisch)
GN322	Braun (Gekochtes Fleisch)
GN321	Gelb (Geflügel)
GN323	Grün (Obst/Gemüse)
GN325	Rot (Rohes Fleisch)



Gastro MBäckereinorm HDPE Schneidebretter



Robust, langlebig und hergestellt aus hochwertigem Polyethylen HDPE 500 (Hochdichtes Polyethylen). Diese Schneidebretter absorbieren nicht und entsprechen allen HACCP Vorschriften. Zweiseitiger Gebrauch möglich.

60x40cm Bäckereinorm, 2cm dick

Art.-Nr.	Beschreibung
GN344	Weiß (Brot & Käse)
GN348	Blau (Fisch)
GN346	Braun (Gekochtes Fleisch)
GN345	Gelb (Geflügel)
GN347	Grün (Obst/Gemüse)
GN349	Rot (Rohes Fleisch)



Hygiplas Kompakte LDPE Schneidebretter

Hochwertige und langlebige Schneidebretter aus Polyethylen. Diese farbkodierten Schneidebretter absorbieren nicht, sind geruchsneutral und erfüllen alle Hygienevorschriften. Größe: 23 x 30cm, 1,2cm dick.

NEU



Art.-Nr.	Beschreibung
HC885	Set mit 6 Schneidebrettern

Gastro M1/1 GN HDPE Schneidebretter

Robust, langlebig und hergestellt aus hochwertigem Polyethylen HDPE 500 (Hochdichtes Polyethylen). Diese Schneidebretter absorbieren nicht und entsprechen allen HACCP Vorschriften. Zweiseitiger Gebrauch möglich.



3 1/1 Gastronorm, 15mm dick

Art.-Nr.	Beschreibung
GN338	Weiß (Brot & Käse)
GN342	Blau (Fisch)
GN340	Braun (Gekochtes Fleisch)
GN339	Gelb (Geflügel)
GN341	Grün (Obst/Gemüse)
GN343	Rot (Rohes Fleisch)

4 1/1 Gastronorm mit Safrille, 15mm dick

Art.-Nr.	Beschreibung
GN332	Weiß (Brot & Käse)
GN336	Blau (Fisch)
GN334	Braun (Gekochtes Fleisch)
GN333	Gelb (Geflügel)
GN335	Grün (Obst/Gemüse)
GN337	Rot (Rohes Fleisch)



Hygiplas Farbkodierte Schneidebretter geringe Dichte

Hergestellt aus robustem, langlebigem und hochwertigem Polyethylen. Diese farbkodierten Schneidebretter absorbieren nicht und sind geruchslos und halten alle Hygienevorschriften ein.



Art.-Nr.	Beschreibung
CH304	Set mit 6 Schneidebrettern (2cm dick)
FX110	450(L)x300(B)x10(H)mm LDPE Für allergene Lebensmittel
FX109	600(L)x450(B)x20(H)mm LDPE Für allergene Lebensmittel
FX108	600(L)x450(B)x10(H)mm LDPE Für allergene Lebensmittel
FX107	450(L)x300(B)x20(H)mm LDPE Für allergene Lebensmittel
FX106	305(L)x229(B)x12(H)mm LDPE Für allergene Lebensmittel
CH041	450(L)x300(B)x10(H)mm LDPE

Hygiplas Farbkodierte Schneidebrettersets mit hoher Dichte

Robust, langlebig und aus hochwertigem Polyethylen. Nicht absorbierend, geruchsneutral, ungiftig und halten alle Hygienevorschriften ein. Sets beinhalten sechs farbige Bretter, Ständer und Farbcodiendiagramm.

NEU



Art.-Nr.	Beschreibung
CH300	45 x 30 x 1,3cm dick
CH301	45 x 30 x 2,5cm dick
CH302	60 x 45 x 1,3cm dick
CH303	60 x 45 x 2,5cm dick

Hygiplas Flexible Schneidematten

Diese Matten sind flexibel und können wie ein Trichter geformt werden, um Lebensmittel in Behälter o. ä. einzufüllen. Für leichte Nutzung.



Art.-Nr.	Beschreibung	VE
CP520	30(B) x 45(L)cm	6

TISCHSERVICE

RESTAURANT, BAR & HOTEL

MÖBEL

EINWEGARTIKEL & REINIGUNG

KLEIDUNG & ARBEITSSCHUHE

KÜCHE

KÜCHENMÖBEL & TRANSPORT

GERÄTE

KÜHLEN & GEFRIEREN

KÜCHE / KOCHUTENSILIEN

Vogue Schneidebrett aus Holz

Robustes und verschleißfestes Holzschneidebrett zu einem sehr günstigem Preis.



Art.-Nr.	Beschreibung
C461	2,5(H) x 23(B) x 15(T)cm
C459	4,5(H) x 45,5(B) x 30,5(T)cm
C460	4,5(H) x 61(B) x 45,5(T)cm

Hygiplas Schneidebrettständer

Edelstahl mit sechs 3cm Schlitzen. Größe (cm): 27(H) x 30(B) x 29,5(T).



NEU

Art.-Nr.	Beschreibung
CH052	7 x 30mm Schlitzleiste

Hygiplas Farbkodierte HDPE-Schneidebretter

Robust, langlebig und aus hochwertigem Polyethylen. Nicht absorbierend, geruchsneutral, ungiftig und halten alle Hygienevorschriften ein.

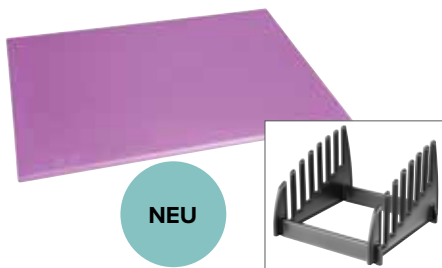

NEU

Art.-Nr.	Beschreibung
FX105	450(L)x300(B)x10(H)mm HDPE Für allergene Lebensmittel
FX104	600(L)x450(B)x25(H)mm HDPE Für allergene Lebensmittel
FX103	600(L)x450(B)x12(H)mm HDPE Für allergene Lebensmittel
FX102	450(L)x300(B)x 25(H)mm HDPE Für allergene Lebensmittel
FX101	450(L)x300(B)x12(H)mm HDPE Für allergene Lebensmittel
FX100	Lila (Allergene)
CH051	7 Schlitzleiste

Hygiplas Kompakte LDPE Schneidebretter

Hochwertige und langlebige Schneidebretter aus Polyethylen. Diese farbkodierten Schneidebretter absorbieren nicht, sind geruchsneutral und erfüllen alle Hygienevorschriften. Größe: 23 x 30cm, 1,2cm dick.

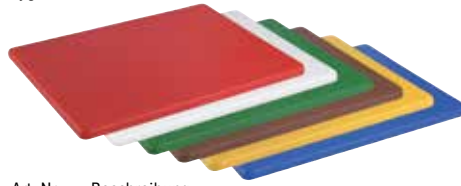

Art.-Nr.	Beschreibung
GH795	Weiss (Käse und Brot)
GH794	Rot (Fleisch)
GH791	Blau (Fisch)
GH796	Gelb (Geflügel)
GH793	Grün (Obst + Gemüse)
GH792	Braun (Gekochtes Fleisch)
HC885	Set mit 6 Schneidebrettern

Hygiplas Ständer für Schneidebretter

Edelstahlausführung mit Platz für bis zu 10 Schneidebrettern (max. 3cm dick).

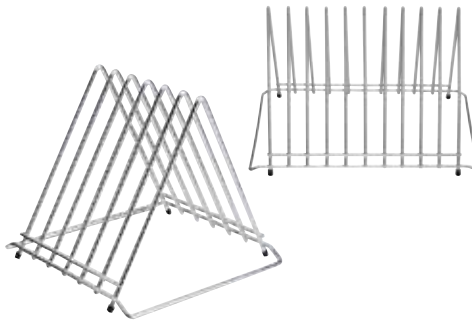

Art.-Nr.	Beschreibung
J027	6 x 3cm Ständer
DP037	10 x 3cm Ständer

Hygiplas LDPE Schneidebretter

Verhindern Sie Kreuzkontamination bei der Lebensmittelzubereitung. Alle Bretter, Edelstahlständer und die abwischbare Wandtafel sind einzeln oder als Set erhältlich.



NEU

Art.-Nr.	Beschreibung
FY329	Set mit 6 Schneidebrettern (1cm dick), Edelstahlständer und Farbcodediagramm
CH305	Set mit 6 Schneidebrettern (2cm dick), Edelstahlständer und Farbcodediagramm

Hygiplas LDPE Schneidebretter

Verhindern Sie Kreuzkontamination bei der Lebensmittelzubereitung. Maße: 45 x 30cm, 1,2cm dick.



Art.-Nr.	Beschreibung
GL295	Lila (Antiallergen) - 10mm dick

Hygiplas Kunststoffständer für Schneidebretter

Kunststoffständer für Schneidebretter. Wahl aus 1,4cm oder 2,5cm Schlitzen. Geschirrpülgereignet.



Art.-Nr.	Beschreibung
GG698	6x 1,4cm Schlitz
GG699	6x 2,5cm Schlitz

Vogue Mörser & Schale

Porzellan mit glasierter Außenseite und Handgriff.



Art.-Nr.	Beschreibung
J923	11,5cm Ø

Vogue Mörser & Schale

Mörser und Schale aus schwerem Granit.



Art.-Nr.	Beschreibung
GG016	20,3(Ø)cm

Oxo Sparschäler

Antirutschgummigriff. 15,2 x 7,6 x 2,5cm.



Art.-Nr.	Beschreibung
P302	Sparschäler

Vogue Geflügelschere

Edelstahl mit verdecktem Federgriff.



Art.-Nr.	Beschreibung
D632	Geflügelschere

Vogue Kugelausstecher

Edelstahl mit Kunststoff-Griff



Art.-Nr.	Beschreibung
CF931	1,2cm
CF934	2,5cm

Vogue Sparschäler

Edelstahlklinge.



Art.-Nr. Beschreibung
D051 Sparschäler

Westmark Sparschäler

Sparschäler aus beschichtetem Metall mit Edelstahlmesser.



Art.-Nr. Beschreibung
GR250 15,5cm

Westmark Sparschäler

In Edelstahlausführung.



Art.-Nr. Beschreibung
D053 Edelstahl

Vogue Gezahnter Schnellschäler

Edelstahl mit Wellenschliff zur Dekoration.



Art.-Nr. Beschreibung
CF937 Julienneschneider
CF938 Sparschäler

Victorinox Rex Sparschäler

Schäler aus Aluminium mit glatter Schneidefläche für schnelles und effizientes Schälen.

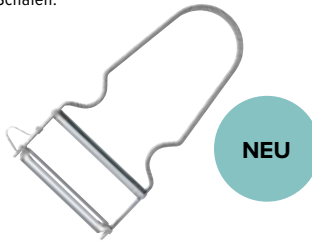

NEU

Art.-Nr. Beschreibung
CF376 Schäler

Vogue Sparschäler

Doppelseitig.



Art.-Nr. Beschreibung
D050 Schälmesser

Oxo Drehschäler

Antirutschgummigriff. 2,5 x 2,5 x 18cm.



Art.-Nr. Beschreibung
D750 Sparschäler

Vogue Doppelter Kugelausstecher

Doppelter Ausstecher aus Edelstahl mit Polypropylengriff.



Art.-Nr. Beschreibung
CF924 2,2/3cm
CF923 3/4cm

Vogue Apfelentkerner

Edelstahl-Apfelentkerner mit Polypropylengriff.



Art.-Nr. Beschreibung
CF920 20,5(L) x 2(Ø)cm

Vogue Doppelter Zester

Edelstahl mit Griff aus Polypropylen.



Art.-Nr. Beschreibung
CF928 14,5cm | einfach

Vogue Ziseliermesser

Edelstahl mit Griff aus Polypropylen.



Art.-Nr. Beschreibung
CF922 Apfelsinenschäler

Kitchenkraft Kochfaden

Natürlicher Kochfaden mit Schneidemechanismus. Für jede Küche geeignet.



Art.-Nr. Beschreibung
DP025 60(L)m

Hygiplas Allzweckscheren

Farbkodierte Scheren um Kreuzkontamination bei der Zubereitung zu verhindern. Kunststoffgriff mit Edelstahlklingen. 20cm.



Art.-Nr. Beschreibung
DM036 Rot (rohes Fleisch)
DM037 Blau (roher Fisch)
DM038 Gelb (Geflügel)
DM039 Grün (Obst & Gemüse)

Vogue Mörser & Stößel

Porzellan mit glasierter Außenseite und Handgriff.



Art.-Nr. Beschreibung
J922 15cm Ø

Dick Küchenschere

Edelstahlküchenschere mit Kunststoffhandgriff.



Art.-Nr. Beschreibung
GD789 20cm

Vogue Haushaltsschere

20cm mit Kunststoffgriff. Für Allzweck.



Art.-Nr. Beschreibung
D629 20cm

Kitchenkraft Küchenschere

18cm gezackt mit Kunststoffgriff.



Art.-Nr. Beschreibung
D628 18cm

Victorinox Schere

Schweizer Küchenschere mit Klinge aus rostfreiem Stahl und griffigem Nylongriff. Spülmaschinenfest.



Art.-Nr. Beschreibung
CP844 218 mm

TISCHSERVICE

RESTAURANT, BAR & HOTEL

MÖBEL

Einwegartikel & Reinigung

Kleidung & Arbeitsschuhe

KÜCHE

Küchenmöbel & Transport

GERÄTE

Kühlen & Gefrieren

KÜCHE / KOCHUTENSILIEN

Teller Kirschen- und Olivenentsteiner

Zum Entsteinen von Kirschen und Oliven. Edelstahl.



Art.-Nr. Beschreibung
DN970 18,5(L)cm

Vogue Austernmesser

Hochqualitative Edelstahlklinge. Geschirrspülergeeignet.



Art.-Nr. Beschreibung
D475 7,6cm

Olympia Hummergabel

Aluminium mit zwei Zacken.



Art.-Nr. Beschreibung
D613 Hummergabel

Hummerknacker

Hummerknacker aus Aluminium.



Art.-Nr. Beschreibung
J156 Hummerknacker

Clifton Mikropinzette mit runder Spitze

Diese Mikropinzetten ermöglichen eine genaue Platzierung von noch so kleinen Details.



Art.-Nr. Beschreibung
CC163 16cm
CC164 30cm

Clifton Pinzette für Sushi

Kochpinzetten sind in jeder professionellen Küche unerlässlich und helfen Ihnen beim Kochen sowie beim Dekorieren.



Art.-Nr. Beschreibung
CC165 14cm
CC166 20cm

Vogue Pinzette mit runder Spitze

Ideal für Präzisionsarbeiten und Arbeiten mit heißem Zucker.

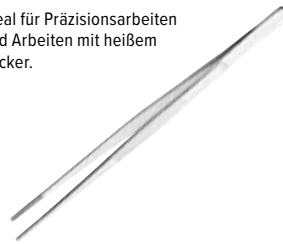

Art.-Nr. Beschreibung
CW498 30(L)cm

Matfer Fischentschupper

Aluminium.



Art.-Nr. Beschreibung
D612 Fischentschupper

Dick Fischgrätenpinzette

Edelstahlpinzette um Gräten aus Fischen zu entfernen. 13,5(L)x2,5(B)cm.



Art.-Nr. Beschreibung
GD790 Pinzette

Vogue Fischgrätenpinzette

Edelstahlpinzette zum Entfernen von Gräten. Geschirrspülergeeignet.



Art.-Nr. Beschreibung
CF994 Pinzette

Grätenzange

Entfernt Gräten etc. aus Fisch.

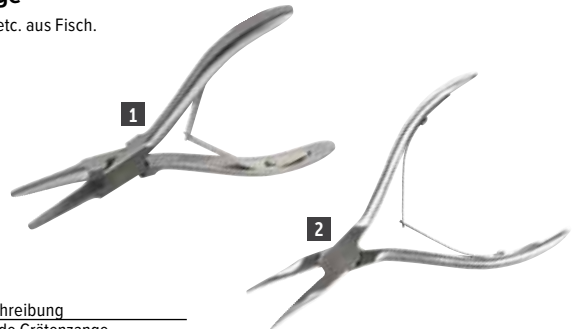

Art.-Nr. Beschreibung
D625 Gerade Grätenzange
D626 Gekrümmte Grätenzange

Oxo Apfelteiler

Edelstahlklingen und geschirrspülergeeignet.



Art.-Nr. Beschreibung
GG060 18(B)cm

Vogue Duplex Eierschneider

Aluminium.



Art.-Nr. Beschreibung
J153 Eierschneider

Westmark Eierschneider "Duplex"

Eierschneider "Duplex" für runde oder ovale Schnittform. Aluminium-beschichtet mit Edelstahlrähren.



Art.-Nr. Beschreibung
GR253 Duplex

Deglon Fischschere

Sehr beanspruchbare Edelstahlklinge und beschichteter Griff.



Art.-Nr. Beschreibung
D634 20,5cm

Westmark Eierschneider "Columbus"

Eierschneider "Columbus" zum Schneiden von 6 gleichen Teilen. Aluminium-beschichtet mit Edelstahlrähren.



Art.-Nr. Beschreibung
K148 Columbus

Eierschneider

Schneidet Eier in 6 gleichmäßige Spalten.



Art.-Nr. Beschreibung
CN961 16,5cm

Tellier Eierschneider

Ideal zum Schneiden von Eiern in sechs gleichmäßige Stücke. Edelstahl.



Art.-Nr. Beschreibung
DN976 16,5cm

Victorinox Küchenschere

Edelstahl mit geschirrspülergeeignetem schwarzem Nylongriff.



Art.-Nr. Beschreibung
L366 20cm

Bonzer Klassischer Dosenöffner



Ein Klassiker in der Küche: Der bequeme Dosenöffner hat einen abnehmbaren Klingshalter, sodass die Klinge besonders einfach gewechselt werden kann.



Spezifikation
CY024 Größe (cm): 67,8(H)x 9,6(B). Gewicht 1,73kg.
GD580 Größe (cm): 90(H)x 9,6(B). Gewicht 1,9kg.

Art.-Nr.	Beschreibung
CY024	Dosenöffner bis 40,5cm
GD580	Dosenöffner bis 63cm
GD581	Reservemesser (5er Pack)

Bonzer Schwarze Dosenöffner



Weltberühmte Dosenöffner mit antibakteriellen Klingen aus hochwertigem Stahl für ein perfektes Schneidergebnis. Leicht zu reinigen und zu pflegen durch spülmaschinenfesten Mechanismus und Schnellwechsell Klinge.



Spezifikation
CF390 Größe (cm): 69 (H) x 11 (B) x 8 (T) Gewicht 1,4 kg.
CF396 Größe (cm): 97 (H) x 11 (B) x 9 (T) Gewicht 2,92 kg.

Art.-Nr.	Beschreibung
CF390	EZ-20 Standard für Dosen bis zu einer Höhe von 40cm
CF396	EZ-Titanium Super für Dosen bis 63cm Höhe
GD581	Reservemesser (5er Pack)
J073	Reserverad für EZ-20

Vogue Dosenöffner

Hoch beanspruchbarer Dosenöffner aus Edelstahl für den Einsatz in stark frequentierten Küchen. Geeignet für Klemm- oder Schraubbefestigung (Edelstahlbasis und Klammer im Lieferumfang enthalten).



Edelstahl erhältlich in 2 Größen

Spezifikation
CE038 Für Dosen bis zu 36cm Höhe. Größe (cm): 53(H) x 10(B) x 26(T). Gewicht 1,8kg.
CE039 Für Dosen bis zu 58cm Höhe. Größe (cm): 77(H) x 11(B) x 25(T). Gewicht 2kg.

Art.-Nr.	Beschreibung
CE038	Dosenöffner bis 36cm
CE039	Dosenöffner bis 58cm

Vogue Bonschiene

Halten Sie Ihre Restaurantbestellungen in Schach und sorgen Sie für mehr Organisation in Ihrer Küche. Papierzettel werden sicher festgehalten, können aber trotzdem schnell wieder abgenommen oder ausgetauscht werden.



Art.-Nr.	Beschreibung
J230	45,5cm
J231	61cm
J232	91,5cm
D719	122cm

TISCHSERVICE

RESTAURANT, BAR & HOTEL

MÖBEL

EINWEGARTIKEL & REINIGUNG

KLEIDUNG & ARBEITSSCHUHE

KÜCHE

KÜCHENMÖBEL & TRANSPORT

GERÄTE

KÜHLEN & GEFRIEREN

KÜCHE / KOCHUTENSILIEN

Victorinox Bridiernadel
Edelstahl. Geschirrspülergeeignet.



Art.-Nr.	Beschreibung
D653	24(L)cm

Fiesta Compostable Holzspieße aus Birkenholz

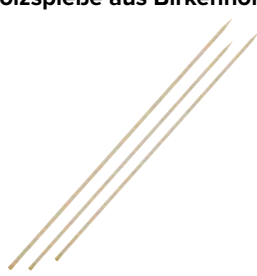

Art.-Nr.	Beschreibung	VE
CD907	18(L)cm	200
CD908	25(L)cm	200

Vogue Metallspieße
Edelstahl.

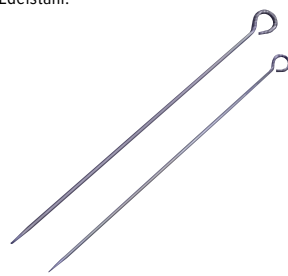

Art.-Nr.	Beschreibung
D676	25,5cm
D675	30,5cm

Vogue Fleischerhaken
Edelstahl.



Art.-Nr.	Beschreibung
J730	10cm
J731	15cm

Vogue Fleischklopper

Aluminiumkonstruktion mit glatter und gezackter Klopffläche.



Art.-Nr.	Beschreibung
C634	24cm

Deglon Fleischpresse

Fleischpresse zum Beschweren beim Braten oder Grillen. Sorgt für gleichmäßiges und schnelleres Garen.



Spezifikation
CF237 Maße (cm): 6,5(H) x 21(B) x 11(T).
Gewicht: 1,2kg.

Art.-Nr.	Beschreibung
CF237	Fleischpresser

Vogue Nussknacker

Verchromter Nussknacker aus Zinklegierung. Größe: 15,8 x 4 x 0,9cm. Gewicht 160g.



Art.-Nr.	Beschreibung
CB005	Nussknacker

Bron Trüffelschneider

Edelstahl. 18,5 x 8cm. Blattbreite: 6cm.



Art.-Nr.	Beschreibung
T541	Trüffelschneider

Vogue Knoblauchpresse

Aluminium.



Art.-Nr.	Beschreibung
J178	16cm

Westmark Knoblauchpresse "Extracta"

Eine Knoblauchpresse die gleichzeitig auch als Kirschensteiner, Nussknacker oder Fischentschupper benutzt werden kann. Beschichtetes Aluminium.



Art.-Nr.	Beschreibung
GR256	Extracta

Westmark Knoblauchpresse "Novapress"

Beschichtetes Aluminium.



Art.-Nr.	Beschreibung
GR257	Novapress

Oxo Knoblauchpresse

Gegossenes Modell mit großer Kapazität und einfach zu bedienen. Geschirrspülergeeignet.



Art.-Nr.	Beschreibung
GG057	18cm

Vogue Handreibe

Polypropylengriff für extra Griff. Edelstahl.



Art.-Nr.	Beschreibung
DM023	Fein
DM025	Mittel

Westmark Kartoffelstampfer

Kartoffelstampfer mit Holzgriff und Edelstahlstampfer.



Art.-Nr.	Beschreibung
GR259	34cm

Vogue Kartoffelstampfer

Verzinnter Stampfer und Nylongriff.



Art.-Nr.	Beschreibung
J740	Rechteckig 12,5 x 10cm

Kitchenkraft Kartoffelstampfer

Edelstahl, geschirrspülergeeignet. Stampferoberfläche 6,5 x 7,5cm.



Art.-Nr.	Beschreibung
CF966	26,5 (L) cm

Deglon 2 Reiben und Speisenschieber-Set

Feine und grobe Edelstahlreibe 18/8 mit TPR-Griff. Der Speisenschieber lässt sich leicht auf die Reibe schieben.

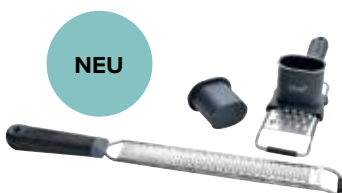

Art.-Nr.	Beschreibung
CH033	2 Reiben 1 Essenschieber

Vogue Kartoffelstampfer

Verzinnter Stampfer und Nylongriff.



Art.-Nr.	Beschreibung
J741	Rund 13cm

Oxo Glatter Kartoffelstampfer

Schafft glattes Kartoffelpüree und ist auch für Karotten und Rüben geeignet. Ein breiter weicher horizontaler Griff für einfache zusätzliche Druckkraft. Edelstahlpürierplatte von 9,5 x 7cm.



Art.-Nr.	Beschreibung
GG054	16(L)cm

Imperia Pastaformen

Form für perfekte Pasta. Geeignet für alle Pasta- und Nudelmaschinen.



Art.-Nr.	Beschreibung
J409	36 Ravioliformen pro Blech

NEU

Vogue Pastamaschine 20cm

Pastamaschine aus verchromten Stahl mit vernickelten Rollen. Teig kann in verschiedenen Dicken und zwei Breiten hergestellt werden.



Spezifikation
GG737 Größe (cm): 15,8(H)x 24,5(B)x 19,8(T). Gewicht: 3kg.

Art.-Nr. Beschreibung
GG737 Pastamaschine

Vogue Pastamaschine

Machen Sie Fettuccine und Lasagneplatten, Tagliatelle, Spaghetti und Taglierini in der eigenen Küche. Verchromte Stahlkonstruktion mit vernickelten Rollen, die Teig in verschiedenen Dicken und zwei Breiten produzieren können. Raviolischnneider passt einfach für perfekte Ergebnisse. Motoranbau ermöglicht eine schnelle und einfache Produktion mit einem Minimum an Aufwand.



Spezifikation
J578 Größe (cm): 14,5(H) x 20,5(B) x 20,5(T). Gewicht 3kg.

Art.-Nr. Beschreibung
J578 Pastamaschine

Imperia Pasta Presto elektrische Nudelmaschine

Elegante und einfach zu benutzende Nudelmaschine mit Elektromotor, mit der Sie Nudelplatten in sechs verschiedenen Dicken machen können und zwei verschiedene Nudelsorten: Tagliatelle und Fettuccine.



- Elektromotor
- Kann 2 Arten Nudeln herstellen
- Kleine Standfläche



Spezifikation
HC547 220V. 85W. 13A. Größe (cm): 28(H) x 27(B) x 23(T). Gewicht: 6,85kg.

Art.-Nr. Beschreibung
HC547 Nudelmaschine

Imperia Manuelle Nudelmaschinen

Als Maßstab für die professionelle Pastaproduktion hat Imperia diese wirklich beeindruckenden Maschinen entwickelt, die Ihre Zubereitung beschleunigen und die Pastakonsistenz verbessern.



- Einfach zu bedienen
- Äußerst zuverlässig und langlebig
- Verschiedene Größen von Schneidwerkzeugen für maximale Flexibilität

Art.-Nr. Beschreibung

DA426 Rot
DA427 Kupfer

Imperia Professionelle Nudelmaschinen

Komplette Stahlwalzenmaschinen in der Lage 23cm Blatt von Teigwaren in 10 Dicken mit einer maximalen Dicke von 1cm zu produzieren. Elektrisch oder manuell. Aufsätze separat erhältlich.



Spezifikation
K581 Größe (cm): 26,5(H) x 31,5(B) x 21(T). Gewicht 9,3kg.
K582 230V. 290W. Größe (cm): 31(H) x 26(B) x 29,5(T).
Gewicht: 19kg.

Art.-Nr. Beschreibung
1 K581 Manuelle Nudelmaschine
2 K582 Elektrische Nudelmaschine
3 K601 2mm Tagliatelle
4 GD058 2 mm Spaghetti
5 K640 6,5mm Fettuccine

TISCHSERVICE

RESTAURANT, BAR
& HOTEL

MÖBEL

EINWEGARTIKEL
& REINIGUNG

KLEIDUNG
& ARBEITSSCHUHE

KÜCHE

KÜCHENMÖBEL
& TRANSPORT

GERÄTE

KÜHLEN & GEFRIEREN

KÜCHE / KOCHUTENSILIEN

Zitronenscheibenpresse

Edelstahl. Perfekt beim Servieren von Cocktails oder Gerichten mit Fisch und Meeresfrüchten.



Art.-Nr. Beschreibung
P329 3,5(H) x 8,5(B) x 7(L)cm

Oxo Dosenöffner

Antirutschgummigriff.



Art.-Nr. Beschreibung
D752 Dosenöffner

Kitchencraft Dosenöffner

Einfach zu verwendender Dosenöffner aus Edelstahl mit gehärteten Klingen und Flaschenöffner.



Art.-Nr. Beschreibung
CF952 Dosenöffner

Bonzer Dosenöffner

Mit Flaschenöffner.



Art.-Nr. Beschreibung
K393 Dosenöffner

Kitchencraft Dosenöffner

Dosenöffner aus Edelstahl mit großer und leicht zu benutzender Drehfunktion und Flaschenöffner.



Art.-Nr. Beschreibung
GJ489 Dosenöffner

Vogue Viereckige Reibe

Viereckige Edelstahlreibe für verschiedene Reibvarianten.



Art.-Nr. Beschreibung
DM021 4-fach 25cm

Vogue Sechseckige Reibe

Sechseckige Edelstahlreibe für verschiedene Reibvarianten.



Art.-Nr. Beschreibung
DM022 6-fach 25cm



Microplane Gourmet-Raspeln

Elegante Microplane Reiben für feine bis grobe Reiben und Abrieb. Mit ergonomischem Softgrip-Griff für Komfort und rutschfestem Gummie für zusätzliche Stabilität. 3,5(b)cm x 32,5(h)cm



Art.-Nr. Beschreibung
CP446 Rot 32,5cm
CP445 Schwarz 32,5cm
DA410 Rau
DA412 Fein 31,75cm

Vogue Viereckige Reibe

Viereckige Edelstahlreibe. Gesamthöhe 25cm mit Griff.



Art.-Nr. Beschreibung
DM020 4-fach 25cm

Tellier 39cm Tellier Gemüsesieb

Verzinnter Stahl mit 3 mm Sieb geliefert. 5kg pro Minute für 10 bis 50 Portionen. Optionen von Ersatzsieben unten aufgeführt.



Art.-Nr. Beschreibung
J415 39cm Gemüsesieb

Vogue Schwere Pürierpresse

Große Pürierpresse aus Edelstahl mit herausnehmbarem Sieb zur einfachen Reinigung. 11(H) x 11,5(B) x 14(T)cm. Länge mit Griff 39cm.



Art.-Nr. Beschreibung
J487 102mm²

Vogue Gemüseschneider

Schneidet schnell und effizient gleichmäßige Würfel aus nahezu jedem Gemüse. Aluminiumguss mit Edelstahlklinge.



Art.-Nr. Beschreibung
DB345 Gemüseschneider | 9,5mm-Klinge

Kitchencraft Kartoffel- und Gemüseschneider

Schnell und einfach Kartoffeln und Gemüse schneiden. Sehr leicht im Gebrauch. Ausgestattet mit 7mm und 9mm Messer. Geschirrspülergeeignet. 13(H) x 14(B) x 25,5(T)cm.



Art.-Nr. Beschreibung
CG149 Weiß

Tellier Kartoffelschneider



Der einzig echte Pommeschneider. Ausgestattet mit schwerer gusseiserner Basis. Im Lieferumfang sind eine 10mm Würfelscheibe und Drücker enthalten. 34 (H) x 25 (B) x 43,5 (T). 63,5 (H) mit voll ausgefahrenem Griff.

Art.-Nr. Beschreibung
D463 Pommes-Frites-Schneider

Vogue Japanischer Gemüseschneider

ABS Kunststoffkonstruktion mit vier Klingen aus Edelstahl geliefert. Macht lange "Angel Hair" Spaghetti-, Gemüsestreifen in drei Dicken und schneidet Locken.



Art.-Nr. Beschreibung
D446 Gemüseschneider

Vogue Pommes Frites Schneider

Schneidet schnell und einfach gleichmäßige Pommes Frites. Edelstahlklingen. Aluminiumguss.

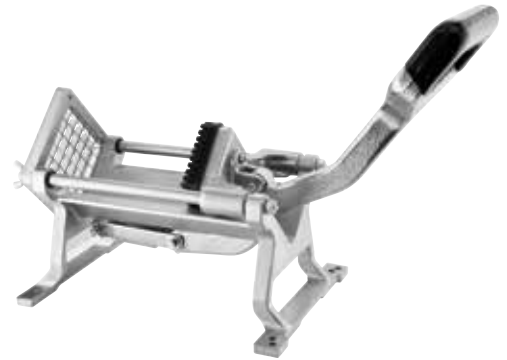

Art.-Nr.
DB344

Passiermühle

Qualität aus Edelstahl. Püriert Obst, Fleisch und Gemüse. Komplett mit 3 austauschbaren Einsätzen für eine optimale Zubereitung. Einfach zu reinigen, Spülmaschinengeeignet.



Art.-Nr. Beschreibung
J014 200cm

Tellier 31cm Passiermühle



Produziert bis zu 1,5 kg pro Minute. Ausgestattet mit 3 verschiedenen Einsätzen. Erhältlich in Edelstahl oder verzinnem Stahl.

Art.-Nr. Beschreibung
J165 Verzinkt

Tellier Pommeschneider

Edelstahlschneider mit zwei austauschbaren Klingen und Schieber. 12,5 (H) x 9 (B) x 26 (T) cm.



Art.-Nr. Beschreibung
DN996 Edelstahl

TISCHSERVICE

RESTAURANT, BAR
& HOTEL

MÖBEL

EINWEGARTIKEL
& REINIGUNG

KLEIDUNG
& ARBEITSSCHUHE

KÜCHE

KÜCHENMÖBEL
& TRANSPORT

GERÄTE

KÜHLEN & GEFRIEREN

KÜCHE / KOCHUTENSILIEN

Tellier Tomatenschneider aus Edelstahl

Der professionelle Tomatenschneider mit gewellten Klängen schneidet Tomaten binnen Sekunden in 5,5 mm dicke Scheiben. Vier Saugfüße sorgen für sicheres und stabiles Arbeiten. Geschirrspülergeeignet. 18 (H) x 30 (B) x 14 (T)cm. Gewicht 2 kg.



Art.-Nr.	Beschreibung
CD978	Schneider

Vogue Mandoline

Leicht abnehmbare Klängen aus Edelstahl und rutschfester faltständer. Klängen können einzeln oder zusammen verwendet werden, zum Schneiden von geraden Scheiben, Waffeln oder Julienne. Geschirrspülergeeignet.



Art.-Nr.	Beschreibung
Y836	Mandoline & Schieber
Y834	Reservemesser (5er Pack)

Bron Mandoline

Top Bron Mandoline. Passendes Schutzgitter wird separat geliefert. 40(L) x 11,5(B)cm.



Art.-Nr.	Beschreibung
D454	Mandoline
D455	Sicherung
S290	Mandoline & Sicherung

Vogue Japanische Mandolinen

Zum schnellen und einfachen Schneiden von Gemüse. Austauschbare Klängen nur für Standardmodell.



Art.-Nr.	Beschreibung
1 D445	Standardmodell
2 CC052	Jumbo Modell

Vogue Tomatenschneider

Schneidet einfach und schnell mit seinen scharfen Edelstahlmessern 5mm dicke Tomatenscheiben. Reservemesser sind separat erhältlich.



Spezifikation	
DC714	Größe: 38,7(H) x 19,1(B) x 19,9(T)cm
Art.-Nr.	Beschreibung
DC714	Tomatenschneider
DC715	Reservemesser

De Buyer Kobra Mandoline

Mandoline mit Silikon Griff und einer V-förmigen, mikrogezahnten Edelstahl Klinge, um Obst und Gemüse problemlos zu schneiden. Die Schnittstärke kann bis auf 5 mm eingestellt werden. Antirutschfüße sorgen für sicheren Gebrauch. 80 (L) x 37 (B)cm.



Art.-Nr.	Beschreibung
DN858	Mandoline

De Buyer Deluxe Mandoline

Mandoline mit Santoku-Klinge bietet optimalen Schneidekomfort dank einer gerillten Oberfläche und einem ergonomischen Schieber aus Edelstahl. Die beschichtete obere Platte erleichtert die Schneidbewegung, während zwei Edelstahlfüße verhindern, dass die Mandoline wegrutscht. 1 x Doppelklinge und 3 x Julienneklängen. 39(L) x 18(B)cm. Edelstahl.



Art.-Nr.	Beschreibung
DN857	Mandoline

Tellier 39cm Lebensmittelmühle

Professionelles verzinnnte Tellier-Mühle mit 3 mm Sieb und Stativ. Für Ersatz Siebe siehe unten.



NEU

Art.-Nr.	Beschreibung
J426	39cm Lebensmittelmühle

Oxo Spiralschneider



Schneiden Sie Obst und Gemüse schnell und einfach in appetitliche Endlos-Spiralen für gesunde Rohkostsalate oder als Dekoration. Das scharfe Edelstahlmesser schneidet, während Sie drehen. Antirutsch-Griff und spülmaschinenfest.



Art.-Nr.	Beschreibung
CN188	Spiralschneider

Vogue Salatschleuder

Sparen Sie Zeit mit dieser Salatschleuder. Wenn Salat getrocknet wird, bleibt er länger frisch. Ideal für die professionelle Küche.



Spezifikation
CN492 Größe (cm): 20(H) x 25(Ø).

Art.-Nr.	Beschreibung
CN492	Kapazität: 5L

Oxo Salat- und Kräuterschleuder

Salatschleuder für kleinere Mengen an Salat oder Kräutern und Beeren. Patentierter Pumpmechanismus für eine einfache Nutzung durch Knopfdruck. Die Motorbremse stoppt den Korb wenn nötig und der Antirutschring am Boden sorgt für zusätzliche Stabilität beim Gebrauch.



- Klappbarer Knopf für einfache Lagerung
- Korb und Schüssel können unabhängig voneinander benutzt werden
- Ausgestattet mit Bremse
- Oberseite geschirrspülergeeignet



Spezifikation
GG058 Größe (cm): 18(H)x 20(B)x 20(T). Gewicht 510g.
GG059 Größe (cm): 15,5(H)x 27(B)x 27(T). Gewicht 1,03kg.

Art.-Nr.	Beschreibung
GG058	2,8L
GG059	5,8L

Dynamic Salatschleuder

Salat schnell und effizient schleudern. So bleibt der Salat länger frisch. Fester Handgriff. Stabilisierender Fuß für das 20L-Modell ist separat erhältlich.



Spezifikation
CE884 Modell: E10. Kapazität 10L. Größe (cm): 42(H) x 33(Ø). Gewicht 2,4kg.
CE885 Modell: E20. Kapazität 20L. Größe (cm): 50(H) x 43(Ø). Gewicht 3,6kg.
CF255 Modell: E20 SC. Kapazität: 20L. Größe (cm): 50(H) x 43(Ø). Gewicht 3,6kg.
AD288 Modell: AC019. Größe (cm): 17(H) x 36(Ø)

Art.-Nr.	Beschreibung
DB908	Standard Manuell 5L
CE884	Standard Manuell 10L
CE885	Standard Manuell 20L
CF255	Abschließbarer Deckel manuell 20L
AD288	Fuß für 20L Modell



Stabilisierender Fuß für 20 Liter Modell.

Vogue Quetschflaschen

Flexibles, weiches Polyethylen mit Schraubdeckel und großer Öffnung für einfaches Nachfüllen. Ideal zum Dekorieren oder als Soßenspender. Kürzen Sie die Spenderöffnung auf die gewünschte Größe.



Größe	Rot	Gelb	Transparent	Braun	Spezifikation
23cl	K045	K056	K062	-	K062 23cl Größe(cm): 4,80 x 18,5(H)
34cl	K093	K144	K657	-	K657 34cl Größe(cm): 5,80 x 20(H)
68cl	K157	K158	K163	E626	K157 68cl Größe(cm): 6,70 x 26(H)
99cl	W833	W834	W832	W835	W835 99cl Größe(cm): 7,60 x 29(H)

TISCHSERVICE

RESTAURANT, BAR & HOTEL

MÖBEL

EINWEGARTIKEL & REINIGUNG

KLEIDUNG & ARBEITSSCHUHE

KÜCHE

KÜCHENMÖBEL & TRANSPORT

GERÄTE

KÜHLEN & GEFRIEREN

KÜCHE / KOCHUTENSILIEN

FIFO Soßenspender

FIFO-Soßenflaschen (first in, first out). Unnötig um Flaschen zu schütteln, umdrehen ist genug. Leicht zu reinigen.



Art.-Nr.	Beschreibung
CF948	Soßenspender 45cl mit medium Ausschankventil
CF949	Soßenspender 570ml mit medium Ausschankventil
CF950	Set mit 6 farbigen Deckel

FIFO Druckgriff

Flaschenspender mit tropffreiem Silikonventil und Befüllung von oben damit die Nahrung rotiert. Portionsdrücker erhältlich um genaue Portionsgrößen zu ermöglichen.

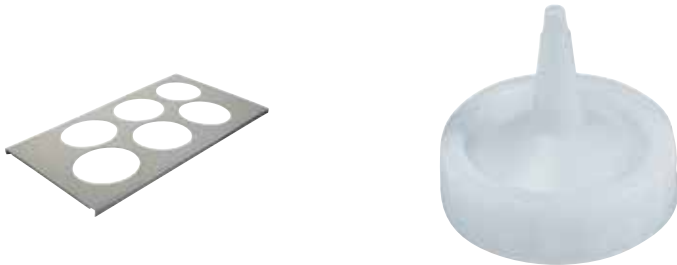

Art.-Nr.	Beschreibung	VE
DM052	Organizer 6 Löcher GN 1/3 (45cl&57cl)	1
DM053	Präzisionsdüse	6

Araven Soßenflaschen



Klare Flaschen für das Anbringen von ununterbrochenen Soßenlinien, mit austauschbaren Düsen.

- Einfach zu öffnen und schließen
- Austauschbare Düsen
- Spülmaschinengeeignet

Art.-Nr.	Beschreibung
CW123	1L

Araven Tropffreie Soßenflaschen



Klare Quetschflaschen um Soßen zu dosieren. Mit Messskala in ml und oz. Arbeitstemperatur von -40°C bis 90°C.

- Tropffreies Schließventil
- Einfach zu öffnen und schließen
- Austauschbare Düsen
- Spülmaschinengeeignet

Art.-Nr.	Beschreibung
CW112	50cl
CW113	70cl
CW114	1L

Schneider Flasche Garnieren

Transparente, lebensmittelechte Polyethylen-Flaschen zum präzisen Garnieren und Dekorieren. Spülmaschinenfest.



Art.-Nr.	Beschreibung
GT046	250ml
GT047	500ml

Vogue Soßen-Quetschflaschen

Weiche Soßen-Quetschflaschen mit Befüllung oben und Soßenabgabe unten. So wird der Austausch von Lebensmitteln gefördert. Der Silikonausgießer verschließt absolut dicht sodass Tropfen vermieden werden und die Flasche zum Ausgießen nicht umgedreht werden muss.



Art.-Nr.	Beschreibung
CP069	45,5cl
CP068	57cl

Vogue Soßenflaschen mit extra breitem Hals



Flexibles, weiches Polyethylen mit Schraubdeckel und großer Öffnung für ein einfaches Nachfüllen. Für Dekorationen oder als Soßenspender. Kürzen Sie die Spenderöffnung auf die gewünschte Größe.

Spezifikation
E092 Größe (cm): 20(H) x 6,7(Ø).
E093 Größe (cm): 26,5(H) x 8(Ø).

Art.-Nr.	Beschreibung
E092	45cl
E093	90cl

Vogue Quetschflasche mit 3 Spritzdüsen



Transparente, robuste Quetschflaschen mit 3 Spritzdüsen. Einfach und schnell im Gebrauch.

Art.-Nr.	Beschreibung
CW725	68cl
CW726	1L

Vogue Servierlöffel

Schwarzer Servierlöffel aus Polycarbonat.



Art.-Nr. Beschreibung
Y547 28cm

Vogue Servierlöffel perforiert

Schwarzer Servierlöffel aus Polycarbonat.



Art.-Nr. Beschreibung
Y549 28cm

Dalebrook Servierlöffel

Servierlöffel aus Kunststoff.
Wärmebeständig bis zu 130°C.



Art.-Nr. Beschreibung
L294 25,5cm weiß
J644 25cm schwarz

Dalebrook Servierlöffel gelocht

Servierlöffel aus Kunststoff.
Wärmebeständig bis zu 130°C.



Art.-Nr. Beschreibung
J635 31cm schwarz

Dalebrook Servierlöffel

Servierlöffel aus Kunststoff.
Wärmebeständig bis zu 130°C.



Art.-Nr. Beschreibung
L292 18 cm weiß

Dalebrook Servierlöffel

Servierlöffel aus Kunststoff.
Wärmebeständig bis zu 130°C.



Art.-Nr. Beschreibung
L296 18 cm schwarz

Matfer Exoglass Servierlöffel

Hitzebeständig bis 220°C. Geeignet zum
Kochen oder Servieren von warmen Speisen.



Art.-Nr. Beschreibung
U751 34cm

Matfer Exoglass Servierlöffel - gelocht

Hitzebeständig bis 220°C. Geeignet
zum Kochen oder Servieren von
warmen Speisen.



Art.-Nr. Beschreibung
U750 34cm

Vogue Servierlöffel

Edelstahl.



Art.-Nr. Beschreibung
J628 28cm
F499 33cm

Vogue Servierlöffel gelocht

Edelstahl.



Art.-Nr. Beschreibung
J631 28cm
J640 33cm

Vogue Servierlöffel

Edelstahl mit Haken.
Geschirrspülgerecht.



Art.-Nr. Beschreibung
CY401 36cm

Vogue Schöpflöffel

Hochwertiger Edelstahl mit
Haken.



Art.-Nr. Beschreibung
L648 6,5cl (6,5Øcm)
L649 12cl (7,6Øcm)
L650 18cl (9Øcm)
L659 26cl (10Øcm)

Vogue Geschlitzter Servierlöffel

Edelstahl mit Haken.
Geschirrspülgerecht.



Art.-Nr. Beschreibung
CY404 36cm

Vogue Servierlöffel mit Haken

Edelstahl.



Art.-Nr. Beschreibung
L667 30,5cm
L668 35,5cm
L669 40,5cm

Vogue Kleiner Dressinglöffel

Polycarbonat. 26,5cm lang. 6cm Ø.



Art.-Nr. Beschreibung
J704 2,8cl

TISCHSERVICE

RESTAURANT, BAR
& HOTEL

MÖBEL

EINWEGARTIKEL
& REINIGUNG

KLEIDUNG
& ARBEITSSCHUHE

KÜCHE

KÜCHENMÖBEL
& TRANSPORT

GERÄTE

KÜHLEN & GEFRIEREN

KÜCHE / KOCHUTENSILIEN

Vogue Farbkodierte Schöpflöffel

Für eine einfache Portionierung sind die Schöpflöffel farblich sortiert. In einem Stück gefertigt, belastbare Edelstahlqualität. Benutzerfreundlicher Griff mit Daumengriff für mehr Griffkomfort.



Art.-Nr.	Beschreibung
1 DP014	Rot 6cl
2 DP015	Beige 9cl
3 DP016	Grün 12cl
4 DP017	Schwarz 18cl
5 DP018	Blau 24cl

Vogue Farbkodierte Schöpflöffel

Robuste Schöpflöffel aus Edelstahl mit Maßangabe und farbkodierten Handgriffen für einfache Identifikation. Haken für einfache Lagerung.



Art.-Nr.	Beschreibung
6 CD144	5(0)cm
7 CD145	6,5(0)cm
8 CD146	7(0)cm
9 CD147	8(0)cm
10 CD148	9(0)cm
11 CD149	10(0)cm

Vogue Fisch-/Eierheber

Edelstahl mit Haken.



NEU

Art.-Nr.	Beschreibung
L676	Klein 9x11,5cm
L675	Groß 11,5 x 13cm

Vogue Pommesschaufel

Edelstahl mit flachem Griff. Portioniergröße 11 x 9cm.



NEU

Art.-Nr.	Beschreibung
J611	29cm

Vogue Robuste Schöpflöffel

Premiumqualität Edelstahl mit Haken.



Art.-Nr.	Beschreibung
M960	12,5cl (7,50cm)
M961	25cl (100cm)
M962	40cl (12,50cm)
M963	75cl (140cm)
M964	1L (150cm)

Aps Aluminiumsalzstreuer

Großer Salzstreuer aus Aluminium mit einfach entfernbarem Schraubdeckel.



NEU

Art.-Nr.	Beschreibung
GC978	Höhe 19cm

Aluminium Salz- und Pfefferstreuer

Professionelle Streuer für eine professionelle Ausstrahlung. Einfach zu befüllen dank des Schraubdeckels.



Art.-Nr.	Beschreibung
1 GN655	Salz 14(H)cm
2 GN656	Pfeffer 14(H)cm
3 GN097	Salz 19(H)cm

Gastro M Pommes-Frites-Ausschöpfwanne

Hergestellt aus AISI 430 Edelstahl. Mit herausnehmbarem Bodenrost



Art.-Nr.	Beschreibung
GS017	20(H) x 60(L) x 28(T)cm
GS018	20(H) x 70(L) x 28(T)cm
GS019	20(H) x 80(L) x 28(T)cm
GS020	20(H) x 100(L) x 28(T)cm
GS021	20(H) x 120(L) x 28(T)cm
GS022	20(H) x 140(L) x 28(T)cm
GS023	20(H) x 150(L) x 28(T)cm

Vogue Trichter aus Kunststoff

Verstärkter Kunststoff für erhöhte Lebensdauer. Größe (cm): 15(Ø) x 14,5(H), 0,8(Ø) Tülle.



Art.-Nr.	Beschreibung
K508	15(Ø)cm

Pyrex Messbecher



Art.-Nr.	Beschreibung
P586	0,5L
P587	1L

Pro-Measures Messbecher

Die heißgepressten Markierungen ermöglichen eine äußerst genaue Dosierung. Lebensmitteltes Polypropylen.



Art.-Nr.	Beschreibung
FD324	250ml
FD325	500ml
FD326	1L
FD327	2L
FD328	3L
FD329	5L

Pro-Measures Messbecher-Set aus Polypropylen

Heißfoliengeprägte Größenmarkierungen für extrem genaue Ergebnisse. Lebensmitteltes Polypropylen. 250ml, 500ml und 1L Messbecher.

NEU



Art.-Nr.	Beschreibung
CH439	250ml, 500ml & 1L

Kitchenkraft Trichter aus Edelstahl

Edelstahltrichter mit herausnehmbarem Sieb. Oberseite 12(Ø)cm x Röhre 1,5(Ø)cm.



Art.-Nr.	Beschreibung
E560	Edelstahl

Messbecher

Edelstahl.



Art.-Nr.	Beschreibung
J735	0,5L
J736	1,1L
J737	2L

Vogue Messbecher aus Polycarbonat

Polycarbonat. Geschirrspüler- und mikrowellengeeignet.



Art.-Nr.	Beschreibung
DB450	0,5L
DB451	1L
DB452	2L
DB453	3L

Wham Cuisine Messbecher aus Polypropylen

- Gefrierfest - Lebensmittel länger haltbar
- Mikrowellengeeignet - Kochen und Aufwärmen ohne Behälterwechsel
- Zeitsparendes Design - spülmaschineneeignet
- BPA-frei

NEU



Art.-Nr.	Beschreibung
FS451	1L
FS450	2Ltr

Kitchenkraft Trichter

Edelstahl. Geschirrspülergeeignet.



Art.-Nr.	Beschreibung
DL300	3,5cm Öffnung

Aps Messbecher

Edelstahl Messbecher



Art.-Nr.	Beschreibung
CC402	1L

Olympia Saucieren



Art.-Nr.	Beschreibung	VE
C243	21,5cl	6
U831	34cl	6

Olympia Saucieren



Art.-Nr.	Beschreibung	VE
CB707	8,5cl	6

TISCHSERVICE

RESTAURANT, BAR & HOTEL

MÖBEL

EINWEGARTIKEL & REINIGUNG

KLEIDUNG & ARBEITSSCHUHE

KÜCHE

KÜCHENMÖBEL & TRANSPORT

GERÄTE

KÜHLEN & GEFRIEREN

KÜCHE / KOCHUTENSILIEN

Vogue Pommesschaufel

Edelstahl mit Rohrgriff. Portionierergröße 12 x 9cm.



Art.-Nr. Beschreibung
L674 26cm

Vogue Solider Fischwender

Edelstahl.



Art.-Nr. Beschreibung
M965 46cm

Vogue Frittierschaufel

Quadratische Frittierschaufel aus Edelstahl. 20cm mit hochgezogenen Kanten.



Art.-Nr. Beschreibung
J673 20 x 67cm

Vogue Pommesschaufel

Zum Abfüllen, Portionieren und Eintüten. Doppelgriff für einfache Handhabung. ABS.



Art.-Nr. Beschreibung
DP022 Kunststoff

Vogue Pommesschaufel

Edelstahl. Zum Abfüllen, Portionieren und Eintüten.



Art.-Nr. Beschreibung
L681 Edelstahl

Vogue Abtropfsieb für Pommes Frites

Pommesabtropfsieb aus Edelstahl mit abnehmbarem Auffangbehälter für einfachen Gebrauch. 17,5(H) x 41(Ø)cm.



Art.-Nr. Beschreibung
E712 41(Ø)cm

Vogue Aluminiumschaufel

Professionelle Ausführung.



Art.-Nr. Beschreibung
J812 18cm
J813 25,5cm
J814 34,5cm
J815 39,5cm

Vogue Eiswürfelschaufel

Robuste Barschaufel mit rundem Handgriff.



Art.-Nr. Beschreibung
CD271 20,3(L)cm

Vogue Edelstahlschaufel

Röhrenförmig. Einfach zu reinigen.



Art.-Nr. Beschreibung
J180 15cm
J181 20cm
J182 23cm

Kitchencraft Messlöffelset

Set von vier. Inhalt: ¼ Teelöffel (1,25ml), ½ Teelöffel (2,5ml), 1 Teelöffel (5ml), 1 Esslöffel (15ml). 18/8 Edelstahl.



Art.-Nr. Beschreibung
D558 Set von 4

Vogue Schaufel aus Polycarbonat

Geschirrspülergeeignete Schaufeln.



Art.-Nr. Beschreibung
K938 Mittel (90cl)
K937 Groß (1,9L)

Vogue Schaufel aus Polycarbonat

Geschirrspülergeeignete Schaufeln.



Art.-Nr. Beschreibung
K940 Klein (17cl)

Vogue Schöpflöffel mit flachem Boden

Edelstahlschöpflöffel mit flachem Boden. Ausgestattet mit Haken.



Art.-Nr.	Beschreibung
GG003	5,6cl
GG004	11cl
GG005	18cl

Vogue Schöpflöffel

Edelstahl mit Haken. Geschirrspülergeeignet.



Art.-Nr.	Beschreibung
CY407	32cm

Amefa Schöpflöffel

Hochglanzpolierter Edelstahl 18/10 und satinierter Griff, um Fingerabdrücke zu vermeiden.



Art.-Nr.	Beschreibung
CC880	9cl

Vogue Silikon Kochutensilien

VOGUE

Flexible und hygienische Kochutensilien aus Silikon. Komplettsicher zum Gebrauch mit allen Antihaftoberflächen, sie sind fleck-, geschirrspüler- und hitzebeständig bis 260°C.

Kochlöffel



Art.-Nr.	Beschreibung
DA523	27,5(L)cm

Kleine Spachtel



Art.-Nr.	Beschreibung
DA529	20,5(L)cm

Große Spachtel



Art.-Nr.	Beschreibung
DA521	28(L)cm

Löffelschaber



Art.-Nr.	Beschreibung
DA528	21(L)cm

Mini Pfannenschaber



Art.-Nr.	Beschreibung
DA527	20,5(L)cm

Wender geschlitzt



Art.-Nr.	Beschreibung
DA524	29(L)cm

Zange

Silikon. Hitzebeständig bis zu 260°C.



Art.-Nr.	Beschreibung
DA531	29(L)cm

Kochutensilien aus Silikon

colourworks

Flexible und hygienische Kochutensilien aus Silikon. Komplettsicher zum Gebrauch mit allen Antihaftoberflächen, sie sind flecken-, geschirrspüler- und hitzebeständig bis 260°C.

Kochlöffel



Art.-Nr.	Beschreibung
GL350	27cm

Pfannenwender geschlitzt



Art.-Nr.	Beschreibung
GL217	31cm

Teigschaber



Art.-Nr.	Beschreibung
GL351	28cm Wender

Teigschaber



Art.-Nr.	Beschreibung
GL352	28cm löffelförmig

Kochlöffel



Art.-Nr.	Beschreibung
GL354	20cm

TISCHSERVICE

RESTAURANT, BAR & HOTEL

MÖBEL

EINWEGARTIKEL & REINIGUNG

KLEIDUNG & ARBEITSSCHUHE

KÜCHE

KÜCHENMÖBEL & TRANSPORT

GERÄTE

KÜHLEN & GEFRIEREN



Amefa Servierbesteck

Premiumsortiment an Servierutensilien aus hochwertigem 18/10 Edelstahl, um Buffets in Hotels, Restaurants etc. ansprechend anzurichten. Hochglanzpolierte Hälse und Köpfe und satinierte Griffe, auf denen keine Fingerabdrücke zurückbleiben.

Salatbesteck



Art.-Nr. Beschreibung
CC885 23,7cm

Salatbesteck



Art.-Nr. Beschreibung
CC886 23,5cm Gabel

Servierlöffel



Art.-Nr. Beschreibung
CC883 31cm

Servierlöffel gelocht



Art.-Nr. Beschreibung
CC884 31cm

Servierzange



Art.-Nr. Beschreibung
CC887 20cm

Pfannenwender gelocht



Art.-Nr. Beschreibung
CC882 31cm

Deglon Servierlöffel



Art.-Nr. Beschreibung
CL943 32cm
CL944 32cm gelocht

Deglon Suppenkelle



Art.-Nr. Beschreibung
CL947 31cm

Grillspieß



Art.-Nr. Beschreibung
DC470 55(L)cm

Deglon Planchaset

Mit gusseiserner Grillpresse, Fischspatel und zwei Grillspateln aus Edelstahl.

Art.-Nr. Beschreibung
CR050 4-teiliges Set



Deglon Grillset

Inhalt: 1 Gabel, 1 Zange, 1 Messer und 1 gebogener und gelochter Spatel. In verstärkter Nylontransporttasche.



Art.-Nr. Beschreibung
CR051 4-teiliges Set

Mercer Culinary Hells Handles hitzebeständige Utensilien

Professionelle, solide Edelstahlspatel mit lange kalt bleibenden, hitzebeständigen Antirutsch-Griffen.

Fischwender



Art.-Nr. Beschreibung
GG730 15,2cm

Pfannenwender



Art.-Nr. Beschreibung
GG732 20,5cm

Professioneller Pfannenwender



Art.-Nr. Beschreibung
GG734 7,5cm
GG735 10cm

Pfannenwender mit langem Stiel



Art.-Nr. Beschreibung
GG733 20,5cm

Churrasco Zange



Art.-Nr. Beschreibung
DC476 37(L)cm

Vogue Servierlöffel gelocht mit Haken

Edelstahl.



Art.-Nr.	Beschreibung
L670	30,5cm
L671	35,5cm
L672	40,5cm

Matfer Hitzebeständiger Pfannenwender

Geeignet für den Einsatz in antihaf beschichteten Pfannen und bei hohen Temperaturen.



Art.-Nr.	Beschreibung
J066	Wender

Vogue Solider Pfannenwender

Kunststoffgriff mit flexiblem Edelstahlblatt.



Art.-Nr.	Beschreibung
D391	38,5cm

Vogue Tortenheber

Kunststoffgriff mit Edelstahlblatt.



Art.-Nr.	Beschreibung
D395	14(L)cm

Tortenheber

Tortenheber aus Edelstahl mit Kunststoffgriff. Strapazierfähig und kratzfest.



Art.-Nr.	Beschreibung
GC679	25(L)cm

Vogue Holzspachtel

Flaches Ende.

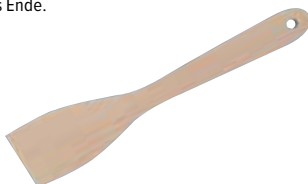

Art.-Nr.	Beschreibung
D044	30,5cm

Vogue Servierlöffel

Edelstahl mit Haken.



Art.-Nr.	Beschreibung
M967	47cm

Matfer Hitzebeständiger Pfannenwender

Für den Einsatz mit Antihafpfanne bis zu 220°C.



Art.-Nr.	Beschreibung
U752	32cm

Deglon Lasagneheber

Edelstahlutensil mit gezackter Seite zum Schneiden und Heben von Speisen direkt aus der Form. Größe 26(L) x 8(B)cm, Heber 10,5(L) x 8(B)cm.



Art.-Nr.	Beschreibung
GD023	26cm

Vogue Tortenheber

Aus hochwertigem Edelstahl.



Art.-Nr.	Beschreibung
D397	13 x 8cm

Vogue Tortenheber

Edelstahl mit Haken. Geschirrspülergeeignet.



Art.-Nr.	Beschreibung
CY393	30,5(L)cm

Vogue Holzlöffel

Art.-Nr.	Beschreibung
D770	20,5cm
D649	25,5cm
D772	30,5cm
D773	35,5cm
J120	40,5cm

Vogue Servierlöffel gelocht

Edelstahl mit Haken.



Art.-Nr.	Beschreibung
M966	46cm

Vogue Hamburgerwender

Kunststoffgriff mit starrem Edelstahlblatt.



Art.-Nr.	Beschreibung
D393	18cm

Vogue Flexibler Pfannenwender

Edelstahl mit flexiblem Griff. 37cm.



Art.-Nr.	Beschreibung
DP013	Geschlitzt

Vogue Tortenheber



Art.-Nr.	Beschreibung
J607	27,5cm

Deglon Kuchenmesser und Tortenheber

Schneiden und sofort servieren. Dieses praktische Edelstahlkuchenutensil macht es möglich. Mit gezackter Seite zum mühelosen Schneiden. Größe 29,5(L) x 7,5(B)cm.



Art.-Nr.	Beschreibung
GD024	29,5cm

Vogue Holzspachtel

Rundes Ende.



Art.-Nr.	Beschreibung
J113	30,5cm
J112	45,5cm

TISCHSERVICE

RESTAURANT, BAR & HOTEL

MÖBEL

EINWEGARTIKEL & REINIGUNG

KLEIDUNG & ARBEITSSCHUHE

KÜCHE

KÜCHENMÖBEL & TRANSPORT

GERÄTE

KÜHLEN & GEFRIEREN

KÜCHE / KOCHUTENSILIEN

Vogue Solider Pfannenwender

Kunststoffgriff mit flexiblen Edelstahlblatt.



Art.-Nr.	Beschreibung
D391	38,5cm

Deglon Flexibler offener Pfannenwender

Kunststoffgriff mit Edelstahlblatt. Edelstahlblatt und Kunststoffgriff. Geschirrspülergeeignet und Loch im Griff für sicheres "Parken" an den Rändern der Pfanne.



Art.-Nr.	Beschreibung
GG078	28cm

Wusthof Palette flexibel

Edelstahl mit hohem Kohlenstoffgehalt.



Art.-Nr.	Beschreibung
C931	13cm

Vogue Eiscremeschaukel

Langlebiger Edelstahlhölfl mit PVC-Griff.



Art.-Nr.	Beschreibung
CD233	2,7 x 6,5cm

Dick Flexibler, gebogener Pfannenwender

Kunststoffgriff mit Edelstahlblatt.



Art.-Nr.	Beschreibung
DL378	13cm

Vogue Tortenheber

Kunststoffgriff mit Edelstahlblatt.



Art.-Nr.	Beschreibung
D395	14(L)cm

Vogue Eislöffel

Mit Flüssigkeit gefüllt, um die Wärme weiterzuleiten für perfekte Kugeln. Farbcode für einfache Portionskontrolle. Nicht für den Geschirrspüler geeignet.



Art.-Nr.	Beschreibung
GJ542	42,5ml rot
GJ541	57ml braun
J089	70ml grün
GJ540	85ml gelb

Vogue Ovaler Portionierlöffel

Ovaler Portionierer. 1/30L. 4,5 x 6,2cm. Hochqualitativer Edelstahlportionierer.



Art.-Nr.	Beschreibung
J084	4,5 x 6,2cm

Zeroll Eiscremeportionierer

Eiscremeportionierer mit Flüssigkeit im Griff, die mit der Handfläche erwärmt wird, für die perfekte Kugel. Für eine einfache Portionierung farblich sortiert. Nicht für den Geschirrspüler geeignet.



Art.-Nr.	Beschreibung
GD619	Rot, Größe 30. (3,3cl)
GD618	Silber, Größe 24. (4,5cl)
GD617	Gold, Größe 20. (5,3cl)
GD616	Grün, Größe 16. (5,9cl)
GD615	Blau, Größe 12. (8,4cl)
GD614	Braun, Größe 10. (9,6cl)

Bonzer Unigrip Portionierer

Mit diesen hygienischen Portionierern aus Edelstahl wird die Portionskontrolle einfach und bequem.



Art.-Nr.	Beschreibung	VE
DE738	Größe 100	12

Bonzer Litegrip Portionierlöffel

Farbkodierte Portionierer zum schnellen Erkennen, einfache Bedienung. Leicht, ohne Federn oder Fallen für Lebensmittel. Kann im Geschirrspüler gereinigt werden. Bedienung durch Händedruck.



Art.-Nr.	Beschreibung
1 GD583	Grau, Größe 8 (7,1(0)cm/11cl).
2 GD584	Elfenbeinfarben, Größe 10 (6,8(0)cm/9,6cl).
3 J264	Grün, Größe 12 (6,4(0)cm/8,4cl)
4 GD585	Himmelblau, Größe 14 (6,1(0)cm/7,3cl).
5 J087	Kobaltblau, Größe 16 (5,7(0)cm/5,9cl)

Art.-Nr.	Beschreibung
6 J086	Gelb, Größe 20 (5,5(0)cm/5,3cl)
7 GD586	Rot, Größe 24 (5,2(0)cm/4,5cl).
8 GD587	Schwarz, Größe 30 (4,5(0)cm/3,3cl).
9 GD588	Beige, Größe 36 (4,3(0)cm/2,8cl).
10 GD589	Bordeaux, Größe 40 (4(0)cm/2,1cl).

Vogue Portionierlöffel

Hochqualitativer Portionierer aus Edelstahl.



Art.-Nr.	Beschreibung
J096	3,9(0)cm
J095	4,3(0)cm
J094	4,8(0)cm
J093	5(0)cm
J092	5,4(0)cm
J091	6,2(0)cm
J090	7,4(0)cm

Vogue Tortenheber

Hergestellt aus hochwertigem Edelstahl und ausgestattet mit einem Kunststoffgriff für extra Sicherheit. Perfekt zum Transportieren von schweren Torten.



Art.-Nr.	Beschreibung
GL266	30(Ø)cm

Amefa Pfannenwender gelocht



Art.-Nr.	Beschreibung
CC882	31cm

Vogue Solider Fischwender

Edelstahl.



Art.-Nr.	Beschreibung
M965	46cm

Vogue Hitzebeständige Teigschaber

Verkratzt und schmilzt nicht. Beständig gegen Hitze bis 260°C. Schmutzabweisend mit kühlbleibendem Griff.



Art.-Nr.	Beschreibung
K981	26,5cm Teigschaber
K982	35,5cm Teigschaber
K983	40,5cm Teigschaber
L029	25,5cm Löffelschaber
L030	35,5cm Löffelschaber
L031	40,5cm Löffelschaber

Vogue Buffetzange

Edelstahl mit Haken. Geschirrspülergeeignet.



Art.-Nr.	Beschreibung
CY293	23,5 cm

Vogue Teigschaber

Gummischaber mit robustem, hygienischem Griff. Geschirrspülergeeignet.

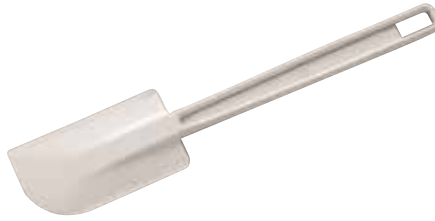

Art.-Nr.	Beschreibung
J081	25,5cm
J082	35,5cm
J083	40,5cm

Vogue Pfannenwender gelocht

Kunststoffgriff mit flexiblem Edelstahlblatt.



Art.-Nr.	Beschreibung
D392	Gelocht, 38,5cm

Westmark Pfannenwender

Pfannenwender "Flonal" hitzebeständig bis 210°C



Art.-Nr.	Beschreibung
K149	28cm

Vogue Pfannenwender

Bequemer Griff und geschirrspülergeeignet.



Art.-Nr.	Beschreibung
CS025	34cm

Vogue Servierlöffel

Edelstahl mit einem angenehmen Griff



Art.-Nr.	Beschreibung
CS910	34cm

Matfer Exoglasslöffel

Robust und hygienisch, mixt Speisen bis 220°C.



Art.-Nr.	Beschreibung
J099	45,5cm

Vogue Servierzangen

Polycarbonat. 23cm.



Art.-Nr.	Beschreibung
P786	Schwarz

Vogue Servierzangen

Polycarbonat.



Art.-Nr.	Beschreibung
P924	23cm schwarz
P925	30cm schwarz

Matfer Exoglasspachtel

Robuste, hygienische Spachtel, die allen Hygienebestimmungen entsprechen. Geeignet für Temperaturen bis zu 220°C.



Art.-Nr.	Beschreibung
DN939	25cm
J074	30,5cm
DN915	35cm
J075	40,5cm
DN916	45cm
J076	51cm

Vogue Schöpflöffel

Edelstahl



Art.-Nr.	Beschreibung
CS001	34cm

Vogue Perforierter Servierlöffel

Edelstahl. Geschirrspülergeeignet.



Art.-Nr.	Beschreibung
CS911	34cm

Vogue Pfannenwender gelocht

Kunststoffgriff mit flexiblem Edelstahlblatt.



Art.-Nr.	Beschreibung
D392	Gelocht, 38,5cm

KÜCHE / KOCHUTENSILIEN

Vogue Servierzangen

Hitzebeständig bis 310°C

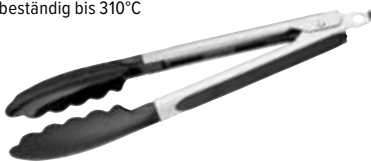

Art.-Nr.	Beschreibung
CS770	23cm
CS771	30cm

Vogue Servierzange

Edelstahl.



Art.-Nr.	Beschreibung
J605	21cm

Vogue Servierzangen

Polycarbonat.



Art.-Nr.	Beschreibung
P941	23cm weiß

Vollrath Servierzange

Federloses Design. Hitzebeständig bis 82 °C.



Art.-Nr.	Beschreibung
DC243	Schwarz 241mm

Vogue Servierzangen

Edelstahlausführung mit abgerundeten Rändern und eingebauter Feder.



Art.-Nr.	Beschreibung
J608	25,5cm
J604	40,5cm

Vogue Servierzangen

Edelstahl mit abgerundeten Kanten und integrierter Feder.



Art.-Nr.	Beschreibung
S633	25,5cm Servierzange

Vogue Steakzange

Extra lange Edelstahlzangen, ideal für Grills.



Art.-Nr.	Beschreibung
J615	51cm

Hygiplas Servierzangen mit Farbkodierung

Vermeiden Sie Kreuzkontaminationen mit diesen farbkodierten Servierzangen aus Edelstahl. Die glatte Oberfläche verhindert Rückstände von Essensresten und Bakterien. Erhältlich in den Längen 30cm und 40,5cm.



29cm

Art.-Nr.	Beschreibung
CB153	Schwarz
CB154	Rot
CB155	Grün
CB156	Blau
CB157	Gelb
CB158	Braun
HC852	Violett

40,5cm

Art.-Nr.	Beschreibung
HC848	Schwarz
HC854	Rot
HC851	Grün
HC849	Blau
HC855	Gelb
HC850	Braun
HC853	Violett

Vogue Servierzange

Komplett aus Edelstahl. 7x6cm.



Art.-Nr.	Beschreibung
J601	Servierzange

Matfer Exoglass Servierzange

Hitzebeständig bis 220°C.



Art.-Nr.	Beschreibung
U753	24cm

Vogue Universalzange

Aluminiumzange, die in zwei Spachteln getrennt werden kann.



Art.-Nr.	Beschreibung
J603	27,5cm

Vogue Duetto Universalzange Teflon

Antihafbeschichtet und hitzeresistent. Kann getrennt werden.



Art.-Nr.	Beschreibung
J614	29cm

Vogue Spaghettizange

Edelstahl.



Art.-Nr.	Beschreibung
J616	19,5cm

Vogue Sandwichzange

Edelstahl.



Art.-Nr.	Beschreibung
J606	Servierzange

Westmark Servierzangen

Servierzange aus Edelstahl mit gewelltem Ende.



Art.-Nr.	Beschreibung
GR261	22cm
GR262	32cm

Oxo Servierzangen mit Silikon

Antihafsilikonköpfe, hitzebeständig bis 310°C. Geschirrspülergeeignet.



Art.-Nr.	Beschreibung
GG064	23cm
GG065	30,5cm

Vogue Abtropfsieb für Pommes Frites

Pommesabtropfsieb aus Edelstahl mit abnehmbarem Auffangbehälter für einfachen Gebrauch. 17,5(H) x 41(Ø)cm.



Art.-Nr.	Beschreibung
E712	41(Ø)cm

Siebe

Drahtgewebe aus Edelstahl mit Kunststoffgehäuse.



Art.-Nr.	Beschreibung
C795	7(Ø)cm
C797	14(Ø)cm
C798	18(Ø)cm

Vogue Siebe

Griff aus Polypropylen.



Art.-Nr.	Beschreibung
C794	14(Ø)cm

Vogue Grobe konische Siebe

Hochwertiges grobes Sieb aus Edelstahl.



Art.-Nr.	Beschreibung
DM059	25(Ø)cm

Deglon Push & Pull Servierbesteck

Erladigen Sie mit diesen nützlichen Servierutensilien schnell mehrere Teller- und Servieraufgaben - alles ist mit nur einer Hand erledigt.

- Zeitsparendes Design - kein Wechsel zu anderen Utensilien erforderlich
- Ergonomisch
- Verbesserte Hygiene - beim Servieren nur ein Utensil berühren

Art.-Nr.	Beschreibung
FR112	Kuchen- und Pizzaservierer 355mm
FR111	Spatel 340mm
FR110	Gabel 310mm



Passiersiebe

Hoch beanspruchbar, doppelmaschig.



Art.-Nr.	Beschreibung
C831	30(Ø)cm
C832	35(Ø)cm

Vogue Spitzsiebe

Edelstahl.



Art.-Nr.	Beschreibung
J593	18(Ø)cm
J701	24(Ø)cm
J716	26(Ø)cm

Vogue Teigschaber

Löffelförmiger Gummischaber zum Mischen und Schlagen. Starker hygienischer Griff.



Art.-Nr.	Beschreibung
J078	25,5cm
J079	35,5cm

Vogue Ölfilter

Verchromter Stahl.



Art.-Nr.	Beschreibung
CN956	25(Ø)cm Filterhalter
CN958	Filter 50 Stück

Vogue Feinsiebe

Edelstahlsieb und Griff. Spülmaschinengeeignet.



Art.-Nr.	Beschreibung
C799	10(Ø)cm
C800	14(Ø)cm
C801	18(Ø)cm

Schneider Spatellöffel

Starke Spatellöffel geeignet für Temperaturen bis zu 220°C. Konform Hygienevorschriften.



Art.-Nr.	Beschreibung
GT108	25cm
GT109	30cm
GT110	35cm
GT111	40cm
GT113	50cm

TISCHSERVICE

RESTAURANT, BAR & HOTEL

MÖBEL

EINWEGARTIKEL & REINIGUNG

KLEIDUNG & ARBEITSSCHUHE

KÜCHE

KÜCHENMÖBEL & TRANSPORT

GERÄTE

KÜHLEN & GEFRIEREN

KÜCHE / KOCHUTENSILIEN

Aluminium-Sieb mit zwei Griffen

Zwei Griffe für einfachen Transport.
Leicht zu reinigender Aluminiumrahmen.

NEU

• 47(Ø)cm



Art.-Nr.	Beschreibung
CJ768	470mm(Ø)

Matfer Exoglas-Sieb

Dreilagiges Sieb für feine Siebung. Ergonomischer und komfortabler, wärmeisolierender Griff.

NEU



Art.-Nr.	Beschreibung
DM597	10"/255(Ø)mm

Vogue Passiersiebe

Für hohe Beanspruchung verzinnnte Siebe, doppelmaschig mit flachem Holzgriff.

NEU



Art.-Nr.	Beschreibung
FE741	180(Ø)mm
FE742	200(Ø)mm
FE743	240(Ø)mm
FE744	260(Ø)mm



Vogue Schaumkelle

Edelstahlschaumkelle



Art.-Nr.	Beschreibung
C834	14(Ø) x 40cm

Matfer Exoglasspitzsieb

Robuster Griff einteilig aus Exoglas mit zwei Stützhaken. Hochwertiges Maschensieb aus Stahl mit schützenden Querdrähten.



Art.-Nr.	Beschreibung
W693	41(L) x 20(Ø)cm

Vogue Spitzsiebe

Edelstahlring und -maschendraht.



Art.-Nr.	Beschreibung
E818	20(Ø)cm
E819	24(Ø)cm

Vogue Schaumkelle

Edelstahl. Feinmaschig.



Art.-Nr.	Beschreibung
J674	20(Ø) x 67cm

Vogue Nudelkorb

Edelstahlkorb geeignet zum Abtropfen von Pasta.



Art.-Nr.	Beschreibung
DM058	23(H) x 20(B) x 33(T)cm

Vogue Runde Abtropfsiebe

Mit flachem Boden für bessere Stabilität.



Art.-Nr.	Beschreibung
CW352	38(Ø)cm

Vogue Pastakörbe

Edelstahl



Art.-Nr.	Beschreibung
CS734	12(Ø)cm
J719	15(Ø)cm
CS735	18(Ø)cm

Araven Sieb aus Polypropylen

Mikrowellen-, gefrier- und geschirrspülergeeignet.



Art.-Nr.	Beschreibung
DL943	23,5(Ø)cm
DL944	28(Ø)cm
DL945	38(Ø)cm

Vogue Gemüsesieher

Edelstahl.



Art.-Nr.	Beschreibung
K331	23(Ø)cm
K347	25,5(Ø)cm
K348	30,5(Ø)cm
K349	35,5(Ø)cm

Kitchenkraft Ölzerstäuber

Ideal, wenn ein feiner Überzug aus Öl erforderlich ist.



Art.-Nr. Beschreibung
E969 12cl

Vogue Schaumkelle

Quadratische Schaumkelle aus Edelstahl für Fritteusen geeignet.



Art.-Nr. Beschreibung
J670 20(Ø) x 66cm

Vogue Schaumkelle mit langem Griff

Edelstahl für den sicheren Einsatz in stark frequentierten Küchen.



Art.-Nr. Beschreibung
J708 22(Ø) x 62,5cm

Musselintuch

Zertifiziert nach Lebensmittelqualität. Ideal zum passieren. 100% Baumwolle. 10m lang.



Art.-Nr. Beschreibung
DM056 Musselintuch

Vogue Schaumkellen

Robuste Nickelstahl-Schaumkellen, geeignet für Fritteusen. Verzinntes Draht.



Art.-Nr. Beschreibung
C835 Nickel 15(Ø) x 52,5(L)cm
C836 Nickel 20(Ø) x 67,5(L)cm
C837 23(Ø) x 68,5cm

Vogue Schaumlöffel

Aus einem Stück Edelstahl.



Art.-Nr. Beschreibung
J668 12(Ø) x 38cm

Vogue Magierührbesen

Spiraldesign verkürzt die Mixzeit.



Art.-Nr. Beschreibung
J757 Edelstahl

Vogue Rührbesen

Starker 12-drahtiger Rührbesen aus Edelstahl mit nahtlosem Griff.



Art.-Nr. Beschreibung
K550 25cm
K551 30cm
K552 35cm
K553 40cm
K554 45cm
M969 50cm

Vogue Rührbesen

Starker 8-drahtiger Rührbesen aus Edelstahl mit nahtlosem Griff.



Art.-Nr. Beschreibung
K545 25cm
K546 30cm
K547 35cm
K548 40cm
K549 45cm
M968 50cm

Matfer Rührbesen

Isolierter Griff hitzebeständig bis 220°C. Geschirrspülergeeignet.



Art.-Nr. Beschreibung
J751 25cm
J752 30cm
J753 35cm
J754 40cm
J755 45cm
J756 50cm

Schneider Schneebesens 24 Drähte

Starke Schneebesens aus Edelstahl und Polypropylen. Mit Griff aus Thermokunststoff.



Art.-Nr. Beschreibung
CY221 25(L)cm
CY222 30(L)cm
CY223 35(L)cm
CY224 40(L)cm
CY225 45(L)cm

Schneider Große Schneebesens

Edelstahlschneebesens mit Griffen aus Thermokunststoff. Hitzebeständig bis zu 220°C. Spülmaschinengeeignet.



Art.-Nr. Beschreibung
GT100 25(L)cm
GT101 30(L)cm
GT102 35(L)cm
GT103 40(L)cm

KÜCHE / KOCHUTENSILIEN

Matfer Ballonrührbesen

Isolierter Griff, hitzebeständig bis 220°C. Hygienische, geschirrspülergeeignete, versiegelte Drahtbügel.

NEU



Art.-Nr.	Beschreibung
J760	45cm Ballonrührbesen

Vogue Strapazierfähiger Schneebeesen

Hochwertiger Schneebeesen aus Edelstahl. Geschirrspülergeeignet.



Art.-Nr.	Beschreibung
DA042	25cm
DA043	30cm
DA044	35cm

Vogue Rührspatel

Rührspatel aus Edelstahl, ideal für tiefe Töpfe.



Art.-Nr.	Beschreibung
DP019	91,5cm

Vogue Ballonrührbesen

Ballonrührbesen aus Edelstahl, ideal für tiefe Töpfe.



Art.-Nr.	Beschreibung
DN967	102cm

Hygiplas Digitales Ofenthermometer

Ofenthermometer mit Edelstahlfühler und Magnet, sodass Sie das Thermometer am Ofen befestigen und einfach die Temperatur im Auge behalten können. Verstellbare Anzeige von °C auf °F, Temperaturalarm, Timer oder Uhr. Benötigt 2 x AAA Batterien.



Spezifikation

CE399 Temperaturbereich: 0 bis +300°C. Anzeige: 0,1°C. Genauigkeit: 1°C. Im Kabel. Größe (mm): 131(H) x 67(B) x 22(T).

Art.-Nr.	Beschreibung
CE399	Ofenthermometer

Hygiplas Wandthermometer

30 x 6cm. Temperaturbereich -40°C bis +50°C.



Art.-Nr.	Beschreibung
J228	Thermometer

Hygiplas Kaffee-/Milchthermometer

Zeigt Temperaturen zwischen -10 bis +110°C mit farbmarkierten Zonen für schnelles und einfaches Ablesen. Edelstahlclip. 12,5(L) x 0,4 (Ø)cm Sonde.



Art.-Nr.	Beschreibung
CB887	4,5cm Durchmesser

Hygiplas Taschenthermometer mit Hülle

3,5 x 14 cm. Temperaturbereich -10°C bis +110°C.



Art.-Nr.	Beschreibung
F346	Edelstahl

KitchenCraft Ofenthermometer

Leicht abzulesende 6,5cm Ø Skala. Geeignet für Öfen oder Wärmeschränke. 7 x 7,6 cm. Temperaturbereich 0°C bis +300°C in 5°C Schritte.



Art.-Nr.	Beschreibung
J205	Thermometer

Hygiplas Kernthermometer mit Hülle

T-förmig 12,5cm. LCD-Display. Temperaturbereich -50°C bis 150°C.



Art.-Nr. Beschreibung
F306 Thermometer T-Form

Hygiplas Zuckerthermometer

Von Süß bis Fett. Temperaturbereich 40°C bis 200°C.



Art.-Nr. Beschreibung
J204 Zucker/Marmelade

Hygiplas Fleischthermometer

5(Ø)cm x 16,5cm. Temperaturbereich 0°C bis +300°C.



Art.-Nr. Beschreibung
J203 Thermometer

Comark KM221 Digitalthermometer

Benutzerfreundliches Thermometer mit großem LCD-Display. Liefert schnelle und genaue Ergebnisse. Komplett mit ATT55-Sonde und 2x AA-Batterien. Kalibrierzertifikat inklusive.



Art.-Nr. Beschreibung
GJ465 Digitales Thermometer

Hygiplas Wasserbeständiges Thermometer

Digitalthermometer mit Speicherfunktion und Edelstahlsonde. Temperaturbereich -50 bis +200°C. 0,1°C Auflösung.



Art.-Nr. Beschreibung
GH628 Wasserbeständiges Thermometer

Hygiplas Catertherm Digitalthermometer

Professionelles Digitalthermometer mit großem LCD und automatischer Ausschaltung. Funktioniert mit 2x AAA-Batterien (nicht mitgeliefert). Abnehmbarer Edelstahlfühler.



Spezifikation
GG748 1°C Genauigkeit zwischen -25°C und 120°C. 3°C Genauigkeit zwischen 200°C und 300°C. Größe (mm): 163(L) x 60(B) x 19(T).

Art.-Nr. Beschreibung
GG748 Digital

Hygiplas Multithermometer

Das multifunktionelle Thermometer eignet sich für verschiedenste Anwendungen in der Küche und für kalte oder warme Speisen. 1 Meter Reichweite. Batterien inklusive.



Spezifikation
F338 Temperaturbereich: -50°C bis +200°C. Anzeige: 0,1°C. Genauigkeit: 1°C. Meßzeit ca. 15 Sek. 1 x AAA Batterie.

Art.-Nr. Beschreibung
F338 Thermometer

Hygiplas Mini Infrarotthermometer

Leichtgewichtig und einfach im Gebrauch, Infrarotthermometer ist mit einem großen LCD ausgestattet. Da kein Kontakt mit den Lebensmitteln stattfindet, wird Kreuzkontamination verhindert. 9V Batterie und Schutzhülle im Lieferumfang enthalten.



Spezifikation
GL267 Temperaturbereich: -20°C bis +320°C. Genauigkeit 0,5°C. Größe (cm): 17,5(H) x 3,2(B) x 6,3(T). Gewicht: 135 Gramm

Art.-Nr. Beschreibung
GL267 Mini Infrarot

Hygiplas Infrarotthermometer

Das leichtgewichtige Infrarotthermometer mit großem LCD ist einfach im Gebrauch. Da kein Kontakt ist mit den Lebensmitteln stattfindet, wird Kreuzkontamination verhindert. 9V Batterie im Lieferumfang enthalten.



Spezifikation
GG749 Temperaturbereich -50°C bis +316°C. Genauigkeit: ±3°C zwischen -50°C und -30°C, ±2°C zwischen -30°C und 100°C, ±2% zwischen 100°C und 316°C. Größe (cm): 17,5(L) x 9,1(B) x 4(T).

Art.-Nr. Beschreibung
GG749 Infrarot

TISCHSERVICE

RESTAURANT, BAR & HOTEL

MÖBEL

EINWEGARTIKEL & REINIGUNG

KLEIDUNG & ARBEITSSCHUHE

KÜCHE

KÜCHENMÖBEL & TRANSPORT

GERÄTE

KÜHLEN & GEFRIEREN

KÜCHE / KOCHUTENSILIEN

Hygiplas Easytemp Thermometer

Taschenthermometer verfügen über eine Sonde und autom. An-/Ausschaltung um Energie zu sparen. Präzise, zuverlässig und mit abnehmbarer Handschlaufe. Erhältlich in verschiedenen Farben zur einfachen Identifizierung für Lebensmittelhygienezwecke.

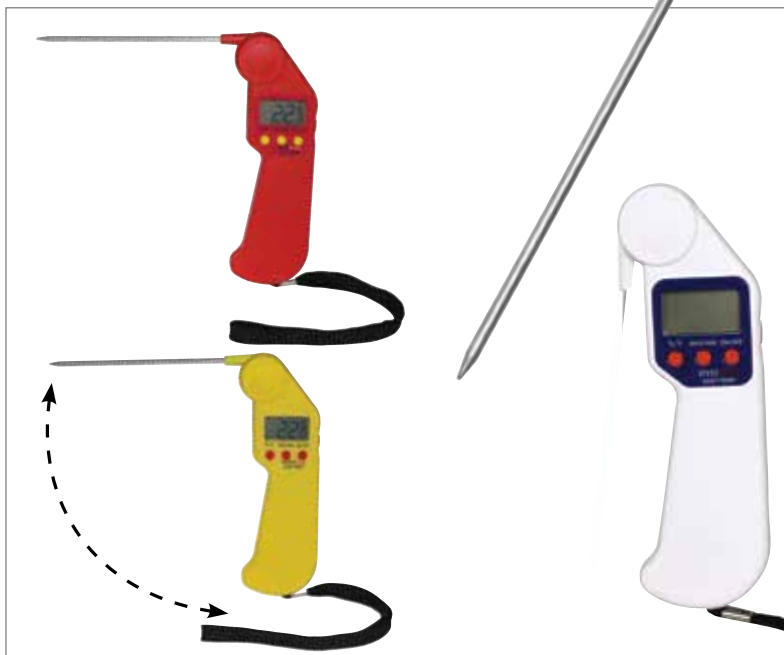

HYGIPLAS
Food Safety Solutions

Hygiplas Temperaturlogbuch

6-monatige Übersicht von Temperatur, Zeit und zuständiger Person. Einfach zu reinigender Kunststoffumschlag.



Art.-Nr.	Beschreibung
J201	Logbuch

Spezifikation

Bereich: -50°C bis +300°C. Anzeige: ±0.1°C, -20 bis +200°C. Genauigkeit: ±1°C, -30 bis +150°C. Messzeit ca. 15 Sek.

Art.-Nr.	Beschreibung
J242	Weiß (Brot & Käse)
CF913	Rot (rohes Fleisch)
CF912	Gelb (Geflügel)

Hygiplas Catertherm Digitalthermometer

Professionelles Digitalthermometer mit großem LCD und automatischer Ausschaltung. Funktioniert mit 2x AAA-Batterien (nicht mitgeliefert). Abnehmbarer Edelstahlfühler.

NEU



Art.-Nr.	Beschreibung
FX146	Blau
C571	AAA Batterien (4er Pack)

Comark C20 Thermometer

Professionelles Cateringthermometer mit BioCote® antibakteriellem Schutz. Automatischer Abschaltung und einem Temperaturbereich von -40°C bis +125°C.



Spezifikation
CF996 Modell: C20. Temperaturbereich: -40°C bis +125°C. Genauigkeit: ±0.5°C. Größe (mm): 58(B)x152(L). Gewicht: 128g.
CF965 Model: C20Kit. Temperaturbereich: -40°C to +125°C. Genauigkeit: ±0.5°C. F321 100(L)mm

Art.-Nr.	Beschreibung
CF996	C20 Thermometer
CF965	Therma 20 Set (+ F321 1x)
F321	Therma 20 Messfühler

Comark C11 Digitalthermometer mit abnehmbarem Fühler

Professionelles Digitalthermometer mit großem LCD und automatischer Ausschaltung um Batterien zu schonen. Abnehmbarer Edelstahlfühler. BioCote® antibakterieller Schutz um Kreuzkontaminationen zu verhindern. Inklusive 2 x AA Batterien.



Spezifikation
C462 Temperaturbereich: -40°C bis +125°C. Genauigkeit: ±1°C. Messdauer: ca. 10 Sek.

Art.-Nr.	Beschreibung
C462	Thermometer

Comark Infrarotthermometer

Infrarottaschenthermometer mit beleuchtetem Schirm um die Lebensmitteloberfläche zu messen. Schnell, bequem, sicher und einfach zu bedienen. Temperaturbereich von -30°C bis +200°C (Anzeige in °C oder °F). Verwendet Laservisier zur Lokalisierung des Zielgebietes und die Haltefunktion speichert den angezeigten Messwert ein.



- 1 Tastenbedienung
- Laserpunktlinie
- Gibt maximale Temperatur an
- LCD
- Temperaturbereich -30°C bis 200°C

Spezifikation
CC099 Temperaturbereich: -30°C bis +200°C. Genauigkeit: ±1°C von 0°C bis 65°C. Größe (cm): 3,8(B)x10,1(L). Gewicht: 227g.

Art.-Nr.	Beschreibung
CC099	KM814FS

Marsden Infrarot Thermometer

Überprüfen Sie Ihre Körpertemperatur einfach, sicher und hygienisch mit diesem medizinisch zertifizierten berührungslosen Infrarot-Stirnthermometer.



Art.-Nr.	Beschreibung
DF717	Kontaktlos

Pal Desinfektionstücher & Wandhalterung

Wirksam gegen 99,9% der Bakterien, MRSA, E. Coli, Listerien, Salmonellen sowie die meisten Viren und Pilze. Nicht färbend und lebensmittelecht.



Art.-Nr.	Beschreibung
J237	Wandbügel
CC197	Behälter mit 200 Tüchern
J860	1000 Desinfektionstücher in Eimer

Comark Geschirrspülergeeignetes Thermometer

Digitalthermometer im Stiftstil, um die Temperatur von Lebensmitteln und Geschirrspülern zu kontrollieren. Verfügt über BioCote® antibakteriellen Schutz und einen Temperaturbereich von -20°C bis +200°C.



Spezifikation
CF992 Modell: PDQ400. Temperaturbereich: -39,9°C bis +149,9°C. Größe (cm): 13(H) x 5,5(B) x 2,5(L). 3x AAA Batterien.

Art.-Nr.	Beschreibung
CF992	Geschirrspülergeeignet

Comark Faltbares Taschentermometer

Sehr genaues, schnelles und kompaktes Thermometer. Eine stilvolle und einfache Art der Kontrolle zwischen -40°C und +125°C. Großes LCD für einfaches Ablesen.

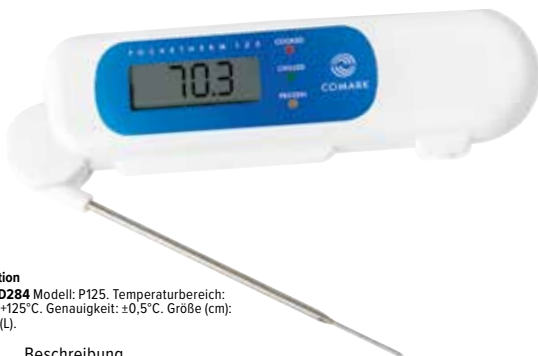

Spezifikation
CD284 CD284 Modell: P125. Temperaturbereich: -40°C bis +125°C. Genauigkeit: ±0,5°C. Größe (cm): 5,2(B) x 17(L).

Art.-Nr.	Beschreibung
CD284	Taschentermometer

Comark Catercheck 3 Thermometer

Misst die Temperatur schnell und genau und eignet sich für gekochte und gekühlte Lebensmittel. Fester Fühler und hat automatische Abschaltung. Temperaturbereich von -40°C bis +125°C. Erfüllt IP67-Richtlinie, somit wasser- und staubdicht.



Spezifikation
CF964 Modell: Catercheck3. Temperaturbereich: -40°C bis +125°C. Größe (mm): 58(B) x 152(L).

Art.-Nr.	Beschreibung
CF964	Catercheck3

Hygiplas Kühl- und Gefrierschrankthermometers

Mit Aufhängehaken. Temperaturbereich -30°C bis +30°C.



Art.-Nr.	Beschreibung
1 J226	Kühlzellenthermometer
2 J210	Kühl-/Gefrierschrank Thermometer
3 J211	Hängethermometer Gefrierschrank

Hygiplas Kühlzellenthermometer

Hoch-/Niedrigalarm mit 11mm Display. Dualsensoren für Kühl-/Gefrierschrank und Raumlufttemperatur. Maße (cm): 13,5 x 2,5. Temperaturbereich -50°C bis +70°C.



Art.-Nr.	Beschreibung
F314	Thermometer

Hygiplas Digitalthermometer für Kühlung/Gefrierer

Sehen Sie die Innentemperatur Ihres Kühl-/Gefrierschranks ohne die Tür zu öffnen. Einfach abzulesendes Digitaldisplay. Doppelter Sensor für die Temperatur des Kühl-/Gefrierschranks und der Umgebung.



Spezifikation
F343 Temperaturbereich: -50°C bis +70°C. Sonde mit 3m Kabel, benötigt 1 x AAA Batterie (mitgeliefert). Größe (cm): 5(H) x 7,5(B) x 1,5(T).

Art.-Nr.	Beschreibung
F343	Thermometer

TISCHSERVICE

RESTAURANT, BAR & HOTEL

MÖBEL

EINWEGARTIKEL & REINIGUNG

KLEIDUNG & ARBEITSSCHUHE

KÜCHE

KÜCHENMÖBEL & TRANSPORT

GERÄTE

KÜHLEN & GEFRIEREN

KÜCHE / KOCHUTENSILIEN

Hygiplas Kühl-/Gefrierschrankthermometer Hängemodell

Wasserdichtes Thermometer mit Haken zum Aufhängen. Funktioniert mit einer CR2032 Batterie. Wasserdicht nach IP65.



Spezifikation
CB891 DC 1,5 V Knopfzelle. Temperaturbereich: -10°C bis +50°C. Genauigkeit: ±1,5°C. Größe (cm): 1,5 (H) x 4 (B) x 4 (T).

Art.-Nr.	Beschreibung
CB891	Weiß

Vogue Küchenuhr

Weißes ABS. Benötigt 1x AA Batterien (nicht enthalten). 24cm(Ø).



Art.-Nr.	Beschreibung
K978	Küchenuhr

Hygiplas Big Time Kochwecker

Große Anzeige mit Countdowntimer mit 12 oder 24 Stundenanzeige. Maximaler Countdown bis 99 Stunden, 59 Minuten und 59 Sekunden. Benötigt 1 x AAA Batterie (im Lieferumfang enthalten).



Spezifikation
CF916 Größe (cm):8(H) x 8(B) x 2,5(T).

Art.-Nr.	Beschreibung
CF916	Big Time Kochwecker

Hygiplas Dreifacher Wecker

Countdowntimer mit 12 oder 24 Stunden Anzeige. Zeigt 19 Stunden, 59 Min., 59 Sekunden Countdown im Sekundentakt an. Uhranzeige mit Runterzählfunktion. Wechsel zwischen Uhr / Timer-Funktion. Dreifache Timeranzeige, die 3 Timer laufen gleichzeitig. Benötigt eine LR44 Batterie (im Lieferumfang enthalten).



Spezifikation
CF915 Größe (cm):9(H) x 7(B) x 1,5(T).

Art.-Nr.	Beschreibung
CF915	Dreifacher Wecker

Hygiplas Kochwecker

Große Digitalanzeige und extra lauter Alarmton. Stunden und Minuten oder Minuten und Sekunden. AA-Batterie erforderlich (im Lieferumfang enthalten).



Art.-Nr.	Beschreibung
DP028	6,3 x 6,3cm

Vogue Skala

Digitalwaage mit 25x21cm Schüssel. Automatische Abschaltung. Enthält ein praktisches Thermometer-Display und eine Timer-/Alarmfunktion. Kapazität 5kg. Abstufung 2g.



Art.-Nr.	Beschreibung
DE121	5kg Waage

Vogue Küchenwaage

Küchenwaage aus beschichtetem Stahl mit großer Edelstahlschale.



Spezifikation
F172 20cm Schale. Kapazität: 5kg. Abstufung: 20g.
F174 25cm Ø Schale. Kapazität 10kg. Gradation 50g.
F176 25cm Ø Schale. Kapazität 20kg. Gradation 50g.

Art.-Nr.	Beschreibung
F172	5kg Küchenwaage
F174	10kg Küchenwaage
F176	20kg Küchenwaage

Vogue Plattformwaage

Hoch beanspruchbare Waagen mit 24cm Edelstahlplattform.



Spezifikation
F173 Kapazität 10kg. Gradation 50g
F175 Kapazität 20kg. Gradation 50g

Art.-Nr.	Beschreibung
F173	10kg Küchenwaage
F175	20kg Küchenwaage

Vogue Elektronische Plattformwaagen

Hygienisch und leicht zu reinigende elektronische Waagen mit abnehmbarer Waagschale, ideal zur Zubereitung von Speisen. Batterie- oder Netzbetrieb*. Waagen sind nicht für den direkten Verkauf von Lebensmitteln geeignet.

- Edelstahlplattform
- Einfach lesbare Digitalanzeige
- Tastenfunktion



Art.nr	Omschrijving
1 F201	3kg 0,5g resolutie
F177	3kg pro 1 Gramm
2 F178	15kg 5g resolutie

Spezifikation
F201 Kapazität 3kg, Gradation: 0,5g, Größe (cm): 8(H) x 18(B) x 22,5(T), Plattform (cm): 18 x 18.
F177 Kapazität 3kg, pro 1g, Abmessungen (cm): 10 (H) x 25 (B) x 30 (T), Plattform (cm): 24 x 24.
F178 Kapazität 15kg, Gradation 5g, Größe (cm): 10(H) x 25(B) x 30(T), Plattform (cm): 24 x 24.



Salter Brecknell Tischwaage

Elegante Waage mit batterieschonender Abschaltautomatik und Gummifüßen für hohe Standfestigkeit. Metrische oder englische Maße. Netz- oder Batteriebetrieb.

- Auflage aus gebürstetem Edelstahl
- Transparentes LED
- Einfache Bedienung mit Knöpfen
- Mit Wandhalterung



Spezifikation
Alle Modelle: Größe: 2,7(H) x 38(B) x 30(T)cm, Gewicht: 3,9kg.

Art.-Nr.	Beschreibung
DP033	60 kg, Gradation 20g
DP034	120 kg, Gradation 50g

Vogue Küchenwaage

Besonders empfindlich um genaues Gewicht abzumessen. Ø17cm Wiegeplattform. Kapazität 0,5kg, Gradation 2g.



Spezifikation
F182 17cm Plattform, Kapazität 0,5kg, Gradation 2g.

Art.-Nr.	Beschreibung
F182	0,5 Diätwaage

Vogue Elektronische Waage

Elektronische Waage mit einer Kapazität von 5 kg und Gradation von 1g. Touchdisplay und LCD für einfache Bedienung. Funktioniert mit Batterien.



Spezifikation
GG017 Größe (cm): 1,5(H)x18,5(Ø).

Art.-Nr.	Beschreibung
GG017	5kg

Vogue Elektronische Tischwaage

Belastbare, elektronische Waage. Das LCD-Display kann an der Wand angebracht werden. Die abnehmbare Waagschale ermöglicht eine leichte Reinigung. Ausschalten und Kalibrierung erfolgen automatisch. Mitteilung bei geringem Batteriestand.

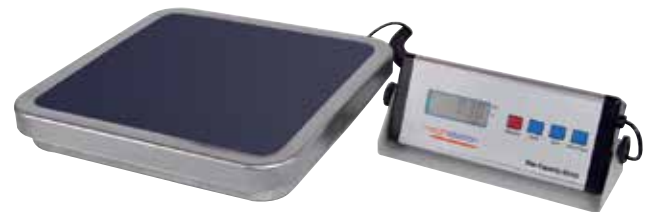

Spezifikation
CD564 Kapazität 30kg, Gradation 10g, 1,4m Kabel, Inkl. 9V Adaptor. Benötigt 6 x AA Batterien (separat erhältlich) für Batteriebetrieb. Größe Plattform (mm): 315 x 325, Größe (cm): 4(H) x 31(B) x 30(T), Gewicht 4,1kg.

Art.-Nr.	Beschreibung
CD564	30 kg

Schneider 10L Soßenspender

Soßenspender aus Polyethylen mit großer Kapazität und einer Edelstahlpumpe. Tropft nicht. Erhältlich mit Pumpe oder mit Hebel.

- 30ml/40ml Dosierung

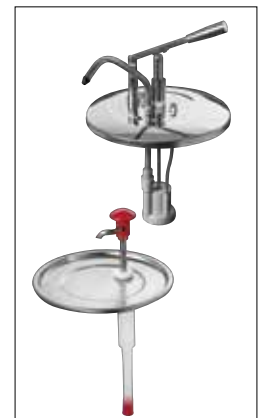

Art.-Nr.	Beschreibung
3 DA362	Mit Hebel
4 DA363	Mit Pumpe

TISCHSERVICE

RESTAURANT, BAR & HOTEL

MÖBEL

EINWEGARTIKEL & REINIGUNG

KLEIDUNG & ARBEITSSCHUHE

KÜCHE

KÜCHENMÖBEL & TRANSPORT

GERÄTE

KÜHLEN & GEFRIEREN

KÜCHE / PATISSERIE

Vogue Backpinsel

Holzgriff mit Naturhaar, 4,5cm lang.



Art.-Nr.	Beschreibung
CG229	2,5(B)cm
CG046	5(B)cm

Schneider Backpinsel

Holzgriff, runde Borsten und natürliches Haar, 4,5cm lang.



- Weiche und flexible Borsten
- Starker Griff
- Mit Loch zum Aufhängen

Art.-Nr.	Beschreibung
CY570	2,5(B)cm
CY574	5(B)cm
CY575	6(B)cm

Schneider Backpinsel

Nicht haftende rote Borsten aus hitzebeständigem Nylon.



- Hitzebeständig bis zu 150°C
- Starker Griff
- Mit Loch zum Aufhängen

Art.-Nr.	Beschreibung
CR742	2,5(B)cm
CR743	3,5(B)cm

Kitchenkraft Backpinsel aus Silikon

Silikonpinsel hitzebeständig bis 260°C. Geschirrspülergeeignet.



Art.-Nr.	Beschreibung
D594	2,5(Ø)cm

Matter Backpinsel

Geschirrspülergeeigneter Griff mit 6cm natürlichen Haaren. In verschiedenen Größen erhältlich.



Art.-Nr.	Beschreibung
E440	2,5(B) x 24(L)cm
E442	3,5(B) x 25(L)cm
E443	4(B) x 25,5(L)cm
E445	5(B) x 27(L)cm

Vogue Ausziehbarer Teigschneider

Mit diesem ausziehbaren, vielseitigen Teigschneider erzielen Sie präzise und gleichmäßige Teigstreifen. 5,5(Ø)cm Rad. Ausziehbar bis auf 49cm.



Art.-Nr.	Beschreibung
CS850	5 Räder

Schneider Verstellbarer Teigschneider

Schnelle und genaue Teigschneider aus Edelstahl. Klingen ausziehbar bis 12,5cm. Geschirrspülergeeignet.



Art.-Nr.	Beschreibung
GT135	5 Räder
GT136	7 Räder

Schneider Stipproller

Verhindert dass Teig Blasen formt oder zu sehr aufgeht. Kunststoff. Geschirrspülergeeignet.



Art.-Nr.	Beschreibung
GT134	12(B)cm

Vogue Backpinsel

Holzgriff, runde Borsten und natürliches Haar, 4,5cm lang.



Art.-Nr.	Beschreibung
CF963	2,5cm Ø

Vogue Teigschaber

Flexible Blattfläche. 8,5x13,5cm.



Art.-Nr.	Beschreibung
E407	Teigschaber

Vogue Teigschaber

Kunststoffgriff mit starrem Metallblatt.



Art.-Nr.	Beschreibung
E406	Teigschaber

Schneider Teigschaber

Flexibles, rundes Blatt. Kunststoffgriff.



Art.-Nr.	Beschreibung
GT114	12,5(L) x 11(B)cm

Vogue Teigschaber

Flexibel. 11,5 x 7,5cm.



Art.-Nr.	Beschreibung
E401	Schaber

Deglon Teigschaber

Geschirrspülergeeigneter und stabiler Teigschaber. Komfortabel festzuhalten durch rundgegossenem Handgriff. 28cm Blatt.



Art.-Nr.	Beschreibung
GG073	Flexibel & gerundet

Matter Exoglass Teigschaber

11,5 x 8cm.



Art.-Nr.	Beschreibung
1 J218	Rund
2 J217	Gerade

Kitchenkraft Backbohnen

Hochwertige Keramikbohnen. Inhalt 500g.



Art.-Nr.	Beschreibung
GL251	500g

Vogue Messlöffel

Edelstahl. Inhalt: 1/8 (0,62 ml), 1/4 (1,25 ml), 1/2 (2,5 ml) und 1 Teelöffel (5 ml) und 1 Esslöffel (15 ml).



Art.-Nr. Beschreibung
GL873 Set von 6

Vogue Teigrolle - Polyethylen



Art.-Nr. Beschreibung
J171 30,5(L)cm
J172 35,6(L)cm
J173 40,7(L)cm
J174 45,7(L)cm
J175 50,8(L)cm

Vogue Teigrolle - Holz



Art.-Nr. Beschreibung
J102 45,7(L)cm

Vogue Teigschneider

Edelstahlschneider mit Griff aus Polypropylen.



Art.-Nr. Beschreibung
CF925 6(Ø)cm Rad

Schneider Bäckermesser

Die gerundete Spitze kann wie ein Spatel genutzt werden, um Glasuren und Toppings zu verteilen. Die Klinge mit Wellenschliff schneidet zudem mühelos durch knusprige Krusten.



Art.-Nr. Beschreibung
GT039 36cm

Schneider Kuchen-/Backblechmesser abgewinkelt

Stahlblatt mit erhöhtem Griff für hohe Torten.



Art.-Nr. Beschreibung
GT035 22(L)cm

Vogue Messbecher

Set von 5 Bechern. 1/8: 3cl, 1/4: 6cl, 1/3: 8cl, 1/2: 12,5cl und 25cl.



Art.-Nr. Beschreibung
J424 Set von 5

Kitchenkraft Trichter

Edelstahl. Geschirrspülergeeignet.



Art.-Nr. Beschreibung
DL300 3,5cm Öffnung

Vogue Feinsiebe

Edelstahlsieb und Griff. Spülmaschinengeeignet.



Art.-Nr. Beschreibung
C799 10(Ø)cm
C800 14(Ø)cm
C801 18(Ø)cm

Vogue Zuckerstreuer

27,5cl Edelstahl. Ideal für Mehl, Puderzucker, Kakaopulver.



Art.-Nr. Beschreibung
J134 9(H) x 7(Ø)cm

Siebe

Drahtgewebe aus Edelstahl mit Kunststoffgehäuse.



Art.-Nr. Beschreibung
C795 7(Ø)cm
C797 14(Ø)cm
C798 18(Ø)cm

Vogue Zuckerstreuer

Edelstahl. 28cl Inhalt.



Art.-Nr. Beschreibung
J939 Fein | 2mm-Löcher
J935 Grob | 4mm-Löcher

Schneider Zuckerstreuer

Edelstahl. Fein und grob.



Art.-Nr. Beschreibung
CS713 12,8(H) x 6,8(Ø)cm | fein
CS714 10(H) x 7(Ø)cm | grob

Schneider Zuckerstreuer

Edelstahl. Das feine Netz verhindert die Bildung von Klümpchen.



Art.-Nr. Beschreibung
CS712 12,5(H) x 7(Ø)cm Netz | 350ml

Schneider Polypropylensiebe

Weißes Sieb mit feinem Nylongewebe. Einfach zu reinigen und geschirrspülergeeignet. 9(H) x 30(Ø)cm.



Art.-Nr. Beschreibung
GT106 0,5mm-Maschen
GT107 1mm-Maschen

Teller Mehlsiebe aus Edelstahl

Starke Edelstahlsiebe mit 1,1 mm Maschenweite.



Art.-Nr. Beschreibung
GL226 60(H) x 300(Ø)mm

NEU

TISCHSERVICE

RESTAURANT, BAR & HOTEL

MÖBEL

EINWEGARTIKEL & REINIGUNG

KLEIDUNG & ARBEITSSCHUHE

KÜCHE

KÜCHENMÖBEL & TRANSPORT

GERÄTE

KÜHLEN & GEFRIEREN

KÜCHE / PATISSERIE

Vogue Quick Fit Flambierbrenner

Leistungsfähige einfache Quick Fit Brennköpfe komplett mit Selbstzündung. Kann in jedem beliebigen Winkel verwendet werden. Brenner einfach direkt auf Gasflasche zu befestigen. (separat erhältlich).



Art.-Nr.	Beschreibung
1 L977	Standard
2 L792	Mit Handgriff

Ico Schlagsahne-Spender aus Edelstahl

Professioneller Spender für Schlagsahne, Saucen und Desserts. Verwendung mit 8g N2O-Patronen.



NEU



Art.-Nr.	Beschreibung
CH037	500ml

Vogue Sahnekapseln in Großpackungen



Art.-Nr.	Beschreibung
J448	Karton mit 50 Ersatzpatronen

Ersatzpatronen für Vogue Schlagsahnesprüher



Art.-Nr.	Beschreibung
CB439	Box mit 10 Sahnekapseln
CB163	Box mit 50 Sahnekapseln

Vogue Flambierbrenner

Leistungsstarker Brenner mit automatischer Zündung. Gasfüllung hat eine Brennzeit von ca. 2 Stunden. Minibrennkopf ausgestattet mit präziser Flamme. Der Brenner gibt eine extra breite Flamme, perfekt für eine schnelle Verarbeitung. Gasauffüllung separat erhältlich.



Art.-Nr.	Beschreibung
3 L793	Mini 20ml
4 L799	Pro 28ml
5 T271	Gas 125g

Spezifikation
 L793 Größe (cm): 14,3(H) x 4,60.
 L799 Größe (mm): 155(H) x 140(B) x 45(T).

Isi Schlagsahnesprüher

Sahnegerät aus Edelstahl. Schnelle hygienische Reinigung nach jedem Gebrauch. Abgedüse für eine Vielzahl von dekorativen Effekten mit Sahne oder Soßen. Spülmaschinenfest.



Art.-Nr.	Beschreibung
K637	0,5L Sahnebereiter
CB502	1L Sahnebereiter
CB505	Karton mit 50 Patronen



Isi Thermo Schlagsahnesprüher 0,5L

Verwendbar für Schlagsahne und/oder warme Soßen. Doppelwandige Isolierung hält den Inhalt kalt für bis zu 8 Stunden oder warm bis zu 3 Stunden. Edelstahlflasche und Dosierventil. Antihaft-, silikonbeschichteter Hebel und Tropfstoppdüse. Geschirrspülergeeignet.



Art.-Nr.	Beschreibung
CB503	500ml

Isi Schlagsahnesprüher 1L

Gebürstetes und doppelwandiges Edelstahl. Für warm und kalt geeignet. Inklusive 3 Spritztüllen.



Art.-Nr.	Beschreibung
H016	1L

Vogue Schlagsahnesprüher

Schlagsahnesprüher und 3 Spritztüllen für eine Vielzahl von dekorativen Effekten mit Schlagsahne oder Soßen.



Spezifikation
CB162 Größe (cm): 25,3(H) x 8(B) x 11,5(L). Kapazität: 0,5L. Gewicht 570g.
GG485 Größe (cm): 33,5(H) x 11(B) x 9,4(T) | Kapazität: 1L | Gewicht 1kg.

Art.-Nr.	Beschreibung
1 CB162	0,5L Sahnesprüher
2 GG485	1L Sahnesprüher
CB439	Box mit 10 Sahnekapseln
CB163	Box mit 50 Sahnekapseln

Vogue Kolbentrichter aus Edelstahl

Ein Kolbentrichter aus Edelstahl für präzises Dosieren von Soßen oder Sahne. Geliefert mit Ständer. Geschirrspülergeeignet. 7,5 mm Spritzdüse.



Spezifikation
GG759 27(H)x 26(Ø)cm.

Art.-Nr.	Beschreibung
GG759	1,3L

De Buyer Zuckergusstrichter

Robuster Trichter aus Edelstahl zum Verteilen kleiner Soßen- oder Sahnecremeportionen. Lieferung mit Fuß und 2 Düsen von 4mm und 6mm. Geschirrspülergeeignet.



Art.-Nr.	Beschreibung
DN906	1,5L

Vogue Runde Mousseringe

Edelstahl.



Art.-Nr.	Beschreibung
3 CF164	3,5(H) x 6(B) x 6(L)cm
4 CF165	6(H) x 6(B) x 6(L)cm
5 CF166	3,5(H) x 8(B) x 8(L)cm
6 CF167	6(H) x 8(B) x 8(L)cm

Schneider Verschlussclips für Beutel

Verschlussclips halten Ihre Zutaten länger frisch.



Art.-Nr.	Beschreibung	VE
CS774	12(L)cm	6

De Buyer Zuckergusstrichter

Robuster Trichter aus Edelstahl zum Verteilen kleiner Soßen- oder Sahnecremeportionen. Lieferung mit rutschfestem Fuß und 7(Ø)mm Düse. Geschirrspülergeeignet.



Art.-Nr.	Beschreibung
DN905	0,8L

Vogue Runde Mousseringe

Edelstahl.



Art.-Nr.	Beschreibung
1 E891	3,5(H) x 7(Ø)cm
2 CC056	6(H) x 7(Ø)cm
3 CC057	3,5(H) x 9(Ø)cm
4 CC058	6(H) x 9(Ø)cm

TISCHSERVICE

RESTAURANT, BAR & HOTEL

MÖBEL

EINWEGARTIKEL & REINIGUNG

KLEIDUNG & ARBEITSSCHUHE

KÜCHE

KÜCHENMÖBEL & TRANSPORT

GERÄTE

KÜHLEN & GEFRIEREN

KÜCHE / PATISSERIE

Schneider Spritzbeutel Baumwolle

Baumwollbeutel mit starker, geschweißter Naht. Wasserabstoßende Beschichtung. Wiederverwendbar.



Art.-Nr.	Beschreibung
GT128	Größe 3 40cm
GT130	Größe 5 50cm

Schneider Spritzbeutel aus Nylon

Wiederverwendbar und waschbar, mit geschweißten Nähten gegen auslaufen.



Art.-Nr.	Beschreibung
CW312	Größe 3 40cm
CW314	Größe 5 50cm

Vogue Rutschfeste Einweg-Spritztüten

3 Lagen aus starkem Polyethylen und Nähte mit hoher Zugfestigkeit. Mit einer rutschfesten Außenseite und einer glatten Innenseite, um Torten einfach dekorieren zu können.



Art.-Nr.	Beschreibung	VE
CS803	Blau 46cm	100

Schneider Einwegspritzbeutel

Seidenglatte Innenseite für optimalen Durchlauf. Ideal für Schlagsahne. Starkes Polyethylen.



Art.-Nr.	Beschreibung	VE
GT123	Grün 47cm	100
GT124	Blau 47cm	100
GT125	Weiß 54,5cm	100

Schneider Spritztüllen

Kreieren Sie zierliche Glasurwirbel mit diesen Edelstahltüllen. Geeignet für Nutzung mit allen Spritzbeuteln. Geschirrspülergeeignet.



Glad

Art.-Nr.	Beschreibung
GT116	10(Ø)mm
GT117	12(Ø)mm
GT118	16(Ø)mm



Gerillt

Art.-Nr.	Beschreibung
GT119	7(Ø)mm
GT120	9(Ø)mm
GT121	13(Ø)mm
GT122	18(Ø)mm

Schneider Spritzbeutel Baumwolle

Baumwollbeutel mit starker, geschweißter Naht. Wasserabstoßende Beschichtung. Wiederverwendbar.



Art.-Nr.	Beschreibung
GT132	Größe 7 70cm

Vogue Spritztüllensets

Einfach zu reinigende Edelstahlspritztüllen mit verschiedenen Öffnungen. Ideal für private Haushalte und professionelle Pâtisseries.



Art.-Nr.	Beschreibung
CP107	26-teiliges Set
CP106	52-teiliges Set



De Buyer Mousseringe

Mousseringe aus Edelstahl. Verkauft per Stück.



Art.-Nr.	Beschreibung
GM376	20(Ø) x 4,5(H)cm
GM374	24(Ø) x 6(H)cm

De Buyer Quadratische Tortenform

Mit eckigen Tortenringen können Sie moderne Formen erstellen. Die verschiedenen Größen ermöglichen individuelle sowie große Kuchen.



Art.-Nr.	Beschreibung
GM387	2(H) x 20(B) x 20(T)cm

Vogue Minitortenformen

Edelstahl. 30mm tief.



Art.-Nr.	Beschreibung
E062	Rechteckig 3(H) x 8(B) x 4(L)cm

Vogue Puddingform

Aluminium.



Art.-Nr.	Beschreibung
E047	180ml 8,5(Ø)cm
E046	340ml 11(Ø)cm

Vogue Runde Backform

Aluminium. 6er Pack.



Art.-Nr.	Beschreibung	VE
K513	3,5(H) x 6(Ø)cm	6
K514	4(H) x 6,7(Ø)cm	6

Vogue Puddingform

Aluminium.



Art.-Nr.	Beschreibung	VE
K516	6(H) x 6,5(Ø)cm	1

Vogue Puddingform

Edelstahl.



Art.-Nr.	Beschreibung
K519	6(H) x 5,5(Ø)cm

Spritztülle - gerillt

Polycarbonat. Höhe circa 6cm.



Art.-Nr.	Beschreibung
E328	12(Ø)mm Größe 8
E330	14(Ø)mm Größe 10
E332	16(Ø)mm Größe 12

Matfer Bourgeat Exoglas-Brotformen

Verformt sich nicht, so dass die Formen ihre Form beibehalten und praktisch unzerbrechlich sind.

NEU



Art.-Nr.	Beschreibung
FA973	30,5cm

Brotbackformen

Verzinnnte Backformen.

NEU



Art.-Nr.	Beschreibung
E817	305 x 102mm

Circulon Rechteckige Antihaf-Backform

60(H) x 390(B) x 260(T) mm. Kohlenstoffstahl.

- Total®-Antihaf-System - kein Öl oder Backpapier erforderlich
- Gleichmäßige Backleistung - keine heißen Stellen, die zu Lebensmittelabfällen führen können
- Zeitsparendes, leicht zu reinigendes Design - spülmaschinenfest
- Unkomplizierte lebenslange Garantie von Circulon
- PFOA-, blei- und cadmiumfrei
- Backofenfest: 230°C/450°F/Gas Stufe 10

NEU



Art.-Nr.	Beschreibung
DE501	8 (H) x 176 (B) x 325 (T) mm

Matfer Briocheminiformen

Antihaf. 12er Pack.

NEU



Art.-Nr.	Beschreibung	VE
E238	75(Ø) x 28(T)mm	12

Vogue Runde Antihafbackform

Antihafbeschichtete Darioform. 3er Pack.

NEU



Art.-Nr.	Beschreibung	VE
GC981	6(H) x 6,5(Ø)cm	3

Matfer Bourgeat Runde gerillte Törtchenform

Exoglass-Formen widerstehen Temperaturen zwischen 20°C und 250°C.

NEU



Art.-Nr.	Beschreibung	VE
DN955	100 (Ø) x 18 (T) mm	12

Vogue Puddingform aus Aluminium

Aluminium.

NEU



Art.-Nr.	Beschreibung	VE
K517	5(H) x 5,8(Ø)cm	1

TISCHSERVICE

RESTAURANT, BAR & HOTEL

MÖBEL

EINWEGARTIKEL & REINIGUNG

KLEIDUNG & ARBEITSSCHUHE

KÜCHE

KÜCHENMÖBEL & TRANSPORT

GERÄTE

KÜHLEN & GEFRIEREN

KÜCHE / PATISSERIE

Vogue Ausstecher glatt

Ausstecher aus verzinnem Weichstahl. Die Größen liegen zwischen 23 und 90 mm (Ø).

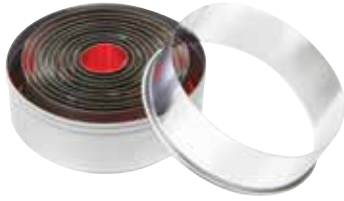

Art.-Nr.	Beschreibung	VE
E013	Glatt 23-90mm	11

Vogue Ausstecher gewellt

Set von 11.



Art.-Nr.	Beschreibung	VE
E019	Gewellt	11

Vogue Ausstechformenset

Set von 12.



Art.-Nr.	Beschreibung	VE
E002	10cm	12

Vogue Ausstecherset glatt

Set von 6.



Art.-Nr.	Beschreibung	VE
E017	Quadratisch	6

Glatte Tortenringe

25mm tief.



Art.-Nr.	Beschreibung
E692	26,5(Ø)cm



De Buyer Ausstecherset rund glatt

Extra stabile lebensmittelechte Ausstecher aus glasfaserverstärktem Polyamid.



Art.-Nr.	Beschreibung	VE
GM371	Glatt 2-10(Ø)cm	9

Matfer Exoglass rund glatt



Art.-Nr.	Beschreibung
E043	8-teiliges Set 3 - 10(Ø)cm

Schneider Runde Ausstechformen gerillt

Nylonformen mit gerilltem Rand. Größen von 2 bis zu 10cm.



Art.-Nr.	Beschreibung	VE
GT141	Rund glatt	9

Pyrex Kochgeschirr

Attraktive Kochutensilien aus Glas mit hoher Temperaturwechselbeständigkeit, ideal zum Servieren direkt aus dem Ofen oder zur Aufbewahrung von Lebensmitteln. Ofen-, geschirrspüler- und mikrowelleneeignet.

Souffléförmchen



Art.-Nr.	Beschreibung
GD028	4,5(H) x 9,7(Ø)cm

Runde Kasserolle



Art.-Nr.	Beschreibung
P588	9,5(H) x 24,5(B) x 19,5(T)cm
P589	28(H) x 23(B) x 11(T)cm
P590	31,5 x 27 x 11cm

Ovale Kasserolle

39 x 11 x 15cm tief.



Art.-Nr.	Beschreibung
P591	15 x 39 x 11cm

Schüsseln



Art.-Nr.	Beschreibung
P582	14,5cm Ø - 0,5L
P583	17cm Ø - 1L
P584	21cm Ø - 2L
P585	24cm Ø - 3L

Bräter



Art.-Nr.	Beschreibung
GD029	21 x 21cm

Bräter

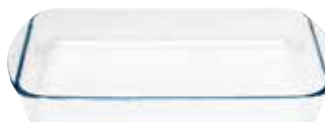

Art.-Nr.	Beschreibung
GD030	35 x 23cm
GD031	40 x 27cm

Quicheform

3,5cm tief.



Art.-Nr.	Beschreibung
P579	3,5(H) x 27(Ø)cm

Circulon Antihaft-Springform 24,5cm

75(H) x 245(Ø)mm. Kohlenstoffstahl.

- Total®-Antihaft-System
- Gleichmäßige Backleistung
- Spülmaschinentauglich
- Leicht zu reinigen
- Garantiert durch unsere problemlose lebenslange Garantie
- PFOA-, blei- und cadmiumfrei
- Backofenfest: 230°C/450°F/Gas Stufe 9

NEU



Art.-Nr.	Beschreibung
DE506	54 (H) x 230 (Ø) mm

Circulon Antihaft-Backform für 12 Muffins

35(H) x 395(B) x 280(T)mm. Kohlenstoffstahl.

- Total®-Antihaft-System
- Gleichmäßige Backleistung
- Spülmaschinentauglich
- Leicht zu reinigen
- Garantiert durch unsere problemlose lebenslange Garantie
- PFOA-, blei- und cadmiumfrei
- Backofenfest: 230°C/450°F/Gas Stufe 13
- Die Abmessungen betragen jeweils 70(Ø) x 30(D) mm

NEU



Art.-Nr.	Beschreibung
DE505	12 Tasse

Vogue Antihaftbeschichtete Quicheformen Vogue Gerillte Mini-Quicheform

Antihaftbeschichtete Quicheform. Herausnehmbarer Boden.



Art.-Nr.	Beschreibung
GC988	3(H) x 10(Ø)cm
GC989	5,5(H) x 25(Ø)cm

Art.-Nr.	Beschreibung	VE
CW990	2(H) x 8(Ø)cm	3
CW991	2(H) x 10(Ø)cm	3

Matfer Glatte Tortenringe

20mm tief.



Art.-Nr.	Beschreibung
E645	16(Ø)cm
E646	20(Ø)cm
E647	24(Ø)cm
DN962	28(Ø)cm

Schneider Savarinform

Edelstahl.



Art.-Nr.	Beschreibung
CR927	7(H) x 22(Ø)cm
CR928	8(H) x 24(Ø)mm

Vogue Antihaftbeschichtete Kastenform

Antihaftbeschichtete Kastenbackform.



Art.-Nr.	Beschreibung
GD075	6,3(H) x 18(B) x 8,6(L)cm
GD003	7,8(H) x 25(B) x 10(L)cm
GD004	8(H) x 30(B) x 11,2(L)cm

Vogue Antihaftbeschichtete Kastenform

Antihaftbeschichtete Kastenbackform.



Art.-Nr.	Beschreibung
GD005	6(H) x 25,5(B) x 12,5(L)cm

Masterclass Springform-Kuchenformen

Gelingt es Ihnen, hervorragende Kuchen zu backen - mit einfach zu verwendenden Springformen mit Schnellverschluss.



NEU

Art.-Nr.	Beschreibung
FC354	250(Ø)mm

Matfer Minibackformen

Antihaft.



Art.-Nr.	Beschreibung	VE
E196	8(Ø) x 1,8(H)cm	12
E195	10(Ø) x 2,1(H)cm	12

Bron Quicheformen

Mit herausnehmbarem Boden.



Art.-Nr.	Beschreibung
E798	12 x 2cm (T)

Schneider Back-Trennspray

Hergestellt aus natürlichen Bestandteilen mit einem neutralen Geschmack. Zu benutzen auf Backformen, Töpfen, Rosten und Backblechen.



Art.-Nr.	Beschreibung
GT042	0,5L



TISCHSERVICE

RESTAURANT, BAR & HOTEL

MÖBEL

EINWEGARTIKEL & REINIGUNG

KLEIDUNG & ARBEITSSCHUHE

KÜCHE

KÜCHENMÖBEL & TRANSPORT

GERÄTE

KÜHLEN & GEFRIEREN

Backformen

Vogue Antihafbeschichtete Quicheformen



Art.-Nr.	Beschreibung
DB566	3,5(H) x 20(Ø)cm
DB567	3,5(H) x 25(Ø)cm
DB568	3,5(H) x 30(Ø)cm

Vogue Runde Springformen

75mm tief.



1



2

Schneider Silikonbeschichtetes Backblech

Perforiertes Backblech aus Aluminium mit Silikonbeschichtung. Einfach zu reinigen und sehr langlebig.



Art.-Nr.	Beschreibung
CW321	53 x 32,5cm (1/1 GN)
CW322	60 x 40cm (Bäckereinorm)



1 Aluminium

Art.-Nr.	Beschreibung
E845	7,5(H) x 20(Ø)cm
E846	7,5(H) x 22(Ø)cm
E847	7,5(H) x 24(Ø)cm
E848	7,5(H) x 26(Ø)cm
E849	7,5(H) x 28(Ø)cm



2 Antihaf

Art.-Nr.	Beschreibung
GD017	7(H) x 21(Ø)cm
GD018	7(H) x 24(Ø)cm
GD019	7(H) x 26(Ø)cm

Vogue

Antihafbeschichtete Yorkshirepuddingformen. 23 mm tief.



Art.-Nr.	Beschreibung
GD012	4 Formen

Vogue Tiefe Muffinform

70(Ø)mm Form. 28mm tief.



Art.-Nr.	Beschreibung
E714	Muffinform 6 Muffins

Vogue Antihafbeschichtete Backformen

Antihafbeschichtete Backformen



Art.-Nr.	Beschreibung
GC994	3(H) x 13(Ø)cm
GC995	16,5(Ø) x 4(H)cm
GC996	20(Ø) x 5(H)cm

Matfer Antihafbackform

23mm tief.



Art.-Nr.	Beschreibung
E145	28(Ø)cm

Vogue Antihafbeschichtete Muffinform

Antihafbeschichtete Muffinformen, 30mm tief.



Art.-Nr.	Beschreibung
GD011	12 Muffins

Vogue Antihafbeschichtete Minimuffinform

Antihafbeschichtete Minimuffinformen. 14mm tief.



Art.-Nr.	Beschreibung
GD013	12 Minimuffins

Vogue Backbleche

Antihafbeschichtete Backbleche.



Art.-Nr.	Beschreibung
GD014	16 (H) x 370 (B) x 257 (T) mm
GD015	1,5(H) x 43(B) x 28 (T)cm
GD016	25 (H) x 482 (B) x 305 (T)mm

Vogue Antihafbeschichtetes Backblech

Antihafbeschichtetes Backblech in Patisseriegröße mit schrägem Rand. Größe: 1(H) x 60(L) x 40(B)cm.



Art.-Nr.	Beschreibung
K339	60 x 40cm (Bäckereinorm)

De Buyer Rechteckige Kuchenform

Mit herausnehmbarem Boden für ein einfaches Ablösen. Antihaf.



Art.-Nr.	Beschreibung
CY117	3(H) x 10,2(B) x 35,6(T)cm

Flexible Backformen

Silikonbackformen von Vogue sind extra flexibel. Hitzebeständig bis zu 260°C. Fleckabweisend und geschirrspülergeeignet.



Vogue 6 Muffins

4(H) x 16,2(B) x 24(L)cm



Vogue Quadratische Backform

24,5(L) x 24,5(B)cm.



Vogue Brotbackform

6(H) x 13(B) x 25,5(L)cm.



Art.-Nr. Beschreibung
DA520 6 Muffins

Art.-Nr. Beschreibung
DA532 Quadratische Backform

Art.-Nr. Beschreibung
DA525 Brotbackform

Pavoflex Silikonformen

Sehr flexible Form mit 60x40cm Abmessung. Wahl aus 3 verschiedenen Formen. Geeignet für Temperaturen von -40°C bis +280°C. Geschirrspülergeeignet. Gemäß HACCP-Norm.



24 Muffins

7,5Ø x 4cm tief.

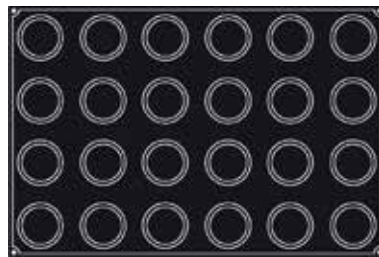

Art.-Nr. Beschreibung
CC069 24 Muffins

44 Madeleines

35ml. 1,8(T) x 7,8(L) x 4,5(B)cm

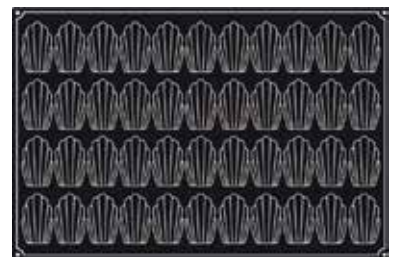

Art.-Nr. Beschreibung
CF161 44 Madeleines

Vogue Blech für 24 Törtchen

Kann für Muffins, Yorkshirepuddings etc. verwendet werden. Komplette Abmessung: 358 x 523mm. Form(mm): 80 (Ø) x 35 (T).



NEU

Art.-Nr. Beschreibung
C563 Standard 24 Formen
C564 Antihafbeschichtet 24 Formen



Vogue Blech für 12 Törtchen

Größe (mm): 273 x 358 x 27 (tief).



NEU

Art.-Nr. Beschreibung
C562 Antihafbeschichtet | 12 Muffins



TISCHSERVICE

RESTAURANT, BAR & HOTEL

MÖBEL

EINWEGARTIKEL & REINIGUNG

KLEIDUNG & ARBEITSSCHUHE

KÜCHE

KÜCHENMÖBEL & TRANSPORT

GERÄTE

KÜHLEN & GEFRIEREN

Formaflex Antihaftbackformen



La Pavoni revolutionäre flexible Antihaftformen für die Zubereitung diverser Konditoreiprodukte. Einfetten und/oder vorwärmen ist nicht nötig. Das flexible Antihaftmaterial sorgt für schnelles und vollständiges entnehmen der Kuchen. Geeignet für Temperaturen von -40°C bis +280°C. Geschirrspülergeeignet. Nach HACCP-Standards. Gastronorm 1/3.



Flexibel! Keine Produk-
tanhaftung – Einfach
Hinausdrücken!



11 Minimuffins
2,8cm tief. 5(Ø)cm.

15 Tortenformen
1,5cm Tief. 5(Ø)cm.

15 Halbkugeln
2,3cm Tief. 5(Ø)cm.

6 Muffins

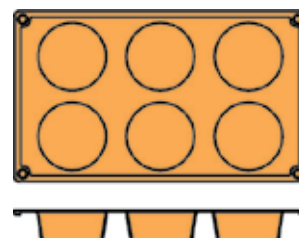
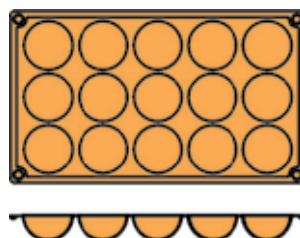
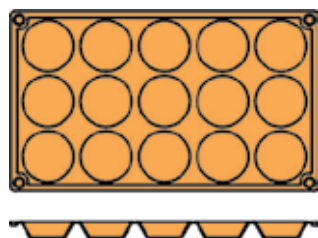
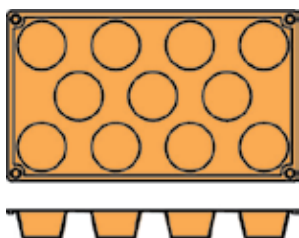

Art.-Nr. Beschreibung
N934 11 Minimuffins

Art.-Nr. Beschreibung
N935 15 Tortenformen

Art.-Nr. Beschreibung
N936 15 Halbkugeln

Art.-Nr. Beschreibung
N933 6 Muffins

20 Minimadeleines
4,2(L) x 3(B)cm

24 Pomponettes
1,6(T) x 3,4(Ø)cm.

9 Küchlein
3(T) x 8(L) x 3(B)cm

15 Pyramiden
2,2(T) x 3,6 (L) x 3,6(B)cm

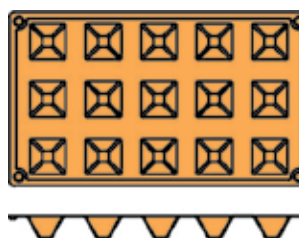
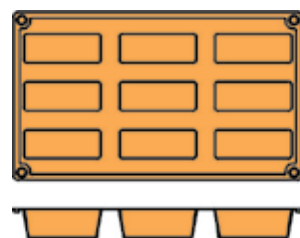
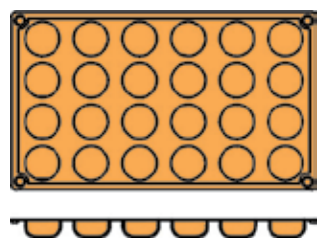
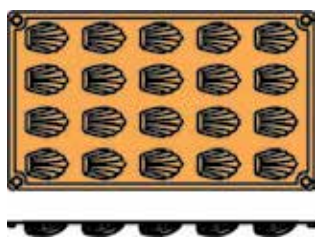

Art.-Nr. Beschreibung
N939 20 Minimadeleines

Art.-Nr. Beschreibung
N940 24 Pomponettes

Art.-Nr. Beschreibung
N941 9 Küchlein

Art.-Nr. Beschreibung
N942 15 Pyramiden

6 Pyramiden
4(T) x 7,1(L) x 7,1(B)cm

15 Törtchen
2cm Tief. 4(Ø)cm.

16 Ovale
2(T) x 5,3(L) x 3,3 (B)cm

8 Herzen
3,5(T) x 6,5(L) x 6(B)cm

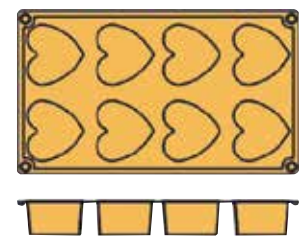
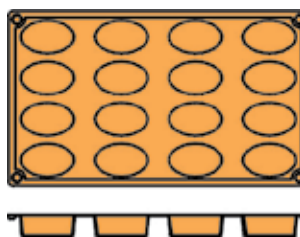
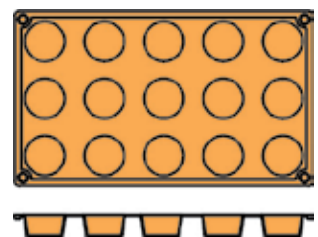
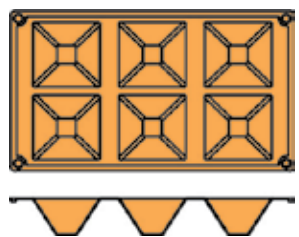

Art.-Nr. Beschreibung
N943 6 Pyramiden

Art.-Nr. Beschreibung
N945 15 Törtchen

Art.-Nr. Beschreibung
N951 16 Ovale

Art.-Nr. Beschreibung
CB167 8 Herzen

Schokoladenformen



Schokoladenformen aus Polycarbonat, mit denen Sie Ihre Leckereien kreativ gestalten können. Hartes Material für ein einfaches Ablösen. Gefrierer- und geschirrspülgerecht. 2,4(T) x 1,35(L) x 2,75(B)cm.

Hexagon

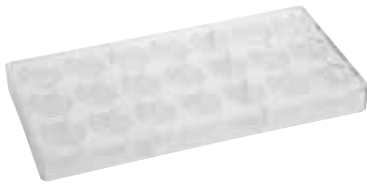

Art.-Nr. Beschreibung
DW290 2(H) x 3,1(B) x 3,1(T)cm

Juwel

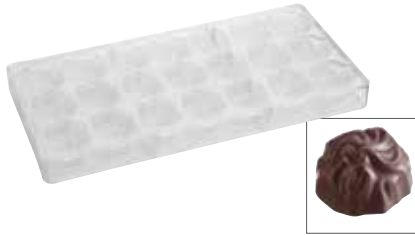

Art.-Nr. Beschreibung
DW291 2,1(H) x 3,5(Ø)cm

Quadratische Schokoladenformen



Art.-Nr. Beschreibung
DW292 1,6(H) x 3(B) x 2,7(T)cm

Herz



Art.-Nr. Beschreibung
DW293 Herz 1 1,8(H) x 3,1(B) x 3,5(T)cm
DW297 Herz 2 1,5(H) x 3,3(B) x 3,1(T)cm

Kugel

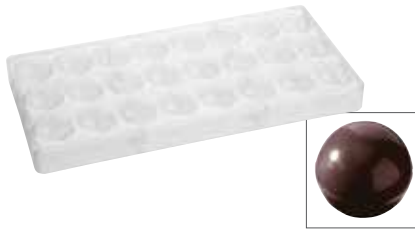

Art.-Nr. Beschreibung
DW294 3(Ø)cm

Gewellt



Art.-Nr. Beschreibung
DW295 1,5(H) x 2,7(B) x 2,2(T)cm

Lippen

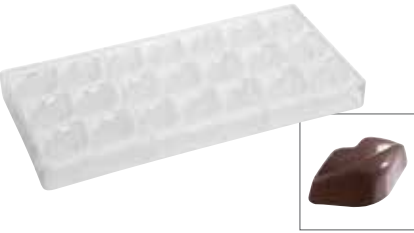

Art.-Nr. Beschreibung
DW296 1,7(H) x 4,9(B) x 2,6(T)cm

Mandel



Art.-Nr. Beschreibung
DW298 1,25(H) x 4,55(B) x 2,5(T)cm



Schneider Tungkabel Set



Edelstahl Tungkabeln in einem robusten ABS-Kunststoff-Koffer. Enthält: runde 14mm, 16mm, 18mm, 20mm, dreieckige, spiralförmige, tropfenförmige Tungkabeln und 2-, 3- und 4-zackige Tungkabeln.

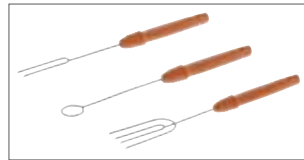

Art.-Nr. Beschreibung
CT169 10-teiliges Set

Schneider Mikrowellenbehälter

Polypropylenbehälter, der für die Mikrowelle geeignet ist. Ausgestattet mit einer Maßeinteilung, zwei seitlichen Ausgüssen und einem praktischen Griff. Einfach zu reinigen.



Art.-Nr. Beschreibung
CT189 2L

Schneider Teigschaber

Verwenden Sie diesen Teigschaber, um Teig abzulösen oder um Schokoladenraspeln herzustellen. Mit einem runden Griff, der einen bequemen Gebrauch ermöglicht. Gerade oder gebogen.

- Runder Griff
- Dicke: 0,8mm
- Gerade oder gebogen



Art.-Nr. Beschreibung
1 CW293 Gerade 12(B)cm
2 CW294 Gebogen 12(B)cm

Schneider Aufbewahrungsbox für Pralinen

Stabile, stapelbare und durchsichtige Aufbewahrungsbox aus Polystyren für Pralinen. Mit einem dichten Verschluss, sodass Ihre Pralinen länger frisch bleiben. Ideal für Transport und Aufbewahrung.



Spezifikation
CT170 Größe (cm): 7,3(H) x 33,5(B) x 22,5(T)

Art.-Nr. Beschreibung
CT170 Aufbewahrungsbox

TISCHSERVICE

RESTAURANT, BAR & HOTEL

MÖBEL

EINWEGARTIKEL & REINIGUNG

KLEIDUNG & ARBEITSSCHUHE

KÜCHE

KÜCHENMÖBEL & TRANSPORT

GERÄTE

KÜHLEN & GEFRIEREN

KÜCHE / PATISSERIE

Schneider Backblech

Perforiertes Aluminiumbackblech für bessere Hitzezirkulation.



Art.-Nr.	Beschreibung
GT146	1(H) x 60(B) x 40(T)cm

Vogue Auflaufformen

Hart eloxiertes Aluminiumgeschirr für schnelles, gleichmäßiges Garen. Einfach zu reinigen.



Art.-Nr.	Beschreibung
C058	70(H) x 370(B) x 265(T)mm

Vogue Backbleche

Hart eloxierte Aluminium-Backbleche für schnelles, gleichmäßiges Garen. Einfach zu reinigen.



Art.-Nr.	Beschreibung
C062	20(H) x 320(B) x 215(T)mm
C063	20(H) x 370(B) x 265(T)mm
C064	20(H) x 420(B) x 305(T)mm

Vogue Backblech

Antihafbeschichtet 1,6 mm starke Aluminiumbleche geben gleichmäßige Wärmeleitung. Schräger Rand. 26mm tief.



Art.-Nr.	Beschreibung
S373	53 x 32,5cm (1/1 GN)

Bourgeat Aluminiumbackbleche

Backbleche in Gastronom- oder Patisseriegrößen mit schrägem Rand.



Art.-Nr.	Beschreibung
J858	53 x 32,5cm (1/1 GN)
J857	60 x 40cm (Bäckereinorm)

Bourgeat Backblech mit Antihafbeschichtung

Antihafbeschichtetes Backblech in Gastronomgröße mit schrägem Rand.



Art.-Nr.	Beschreibung
K340	53 x 32,5cm (1/1 GN)

Vogue Backblech

Antihafbeschichtet 1,6 mm starke Aluminiumbleche geben gleichmäßige Wärmeleitung. Schräger Rand. 26mm tief.



Art.-Nr.	Beschreibung
S373	53 x 32,5cm (1/1 GN)

Schneider Antihafbeschichtetes Backblech

Antihafbeschichtetes Backblech mit Tyneck-Beschichtung. Dünn, leicht und mit gleichmäßiger Wärmeverteilung für hervorragende Backerzeugnisse.



Art.-Nr.	Beschreibung
DW283	53 x 32,5cm (1/1 GN)
DW286	40 x 60cm (Bäckereinorm)

De Buyer Quadratische Kuchenform

Mit herausnehmbarem Boden für ein einfaches Ablösen. Rostfrei und antihaf.



Art.-Nr.	Beschreibung
CY118	3(H) x 18(B) x 18(T)cm
CY119	3(H) x 23(B) x 23(T)cm

Schneider GN1/1-Backblech

Aluminium. Aufstehender 45°-Rand.



Art.-Nr.	Beschreibung
GT145	1(H) x 32,5(B) x 53(T)cm

Schneider Perforiertes antihafbeschichtetes Backblech

Perforiertes Backblech mit Antihaf-Tyneck-Beschichtung. Dünn, leicht und mit gleichmäßiger Wärmeverteilung für hervorragende Backerzeugnisse.



Art.-Nr.	Beschreibung
DW284	53 x 32,5cm (1/1 GN)
DW285	60x40cm (Bäckereinorm)

Schneider Emaillierte Backbleche

Langlebige emaillierte Backbleche, die für eine gleichmäßige Wärmeverteilung sorgen.



Art.-Nr.	Beschreibung
DW287	1/1 GN 20mm tief
DW288	1/1 GN 45mm tief
DW289	1/1 GN 60mm tief



Vogue Auskühlgitter
43 x 25,5cm. Draht.



Art.-Nr.	Beschreibung
J810	43,2 x 25,5cm
J811	63,5 x 40,6cm

Vogue GN gerilltes Backblech

Antihafbeschichtetes und gerilltes Aluminiumblech mit schrägem Rand für eine verbesserte Leistung. 1,6 mm dick.



Art.-Nr.	Beschreibung
S372	53 x 32,5 x 3cm (1/1 GN)

Bourgeat Backbleche aus Eisen

Backbleche aus Eisen in Gastronorm- oder Patisseriegrößen mit schrägem Rand.



Art.-Nr.	Beschreibung
K448	53 x 32,5cm (1/1 GN)
J862	60 x 40cm (Bäckereinorm)

Vogue Backbleche

20mm tiefe Aluminiumbleche.



Art.-Nr.	Beschreibung
K442	2(H) x 32,4(B) x 22,2(T)cm
K443	2(H) x 37(B) x 26,5(T)cm
K444	2(H) x 42,5(B) x 31,1(T)cm
K445	2(H) x 47,6(B) x 35,5(T)cm
K446	2(H) x 52,7(B) x 42,5(T)cm

Vogue Backbleche

40mm tiefe Aluminiumbleche.



Art.-Nr.	Beschreibung
K432	4(H) x 32(B) x 21,5(T)cm
K433	4(H) x 37(B) x 26,5(T)cm
K434	4(H) x 42(B) x 30,5(T)cm
K435	4(H) x 47(B) x 35,5(T)cm
K436	4(H) x 52(B) x 42(T)cm
K437	4(H) x 61(B) x 45,5(T)cm

Vogue Bräter mit Antihafbeschichtung

80mm tiefe Aluminiumbräter mit stabilen vernieteten Griffen.



Art.-Nr.	Beschreibung
S365	44 x 30cm
S364	45 x 35cm

Bourgeat Bräter Edelstahl 1/1 GN

Sehr starker Edelstahl. 325 x 530mm.



Art.-Nr.	Beschreibung
K091	5,5cm tief

Vogue Auflaufformen

Aluminium mit integriertem Griff.



Art.-Nr.	Beschreibung
K422	5(H) x 32(B) x 21,5(T)cm
K423	7(H) x 37(B) x 26(T)cm
K424	7(H) x 42(B) x 30,5(T)cm
K425	7(H) x 47(B) x 35,5(T)cm
K426	7(H) x 52(B) x 42(T)cm

Vogue Antihafbeschichtetes Backblech



Art.-Nr.	Beschreibung
K339	60 x 40cm (Bäckereinorm)

Vogue GN Ofenrost

Edelstahl GN Backofenroste, auch ideal für den Einsatz als Kühlgitter.

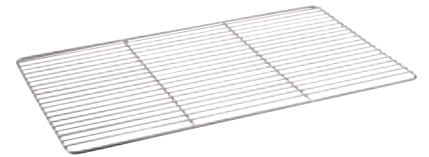

Art.-Nr.	Beschreibung
M929	53 x 33cm Rost (1/1 GN)
CC189	65 x 53cm (GN 2/1) Rost

Vogue Patisserieofenrost

Edelstahlofenrost auch ideal zum Auskühlen.

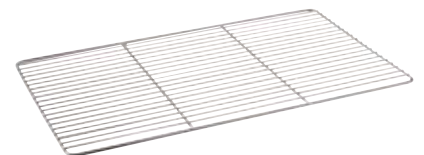

Art.-Nr.	Beschreibung
M930	60 x 40cm (Bäckereinorm)

Extra tiefer Bräter

100mm tiefe Aluminiumbräter mit integrierten Handgriffen.



Art.-Nr.	Beschreibung
K412	10(H) x 42(B) x 30,5(T)cm
K414	10(H) x 52(B) x 42(T)cm
K416	10(H) x 61(B) x 45,5(T)cm

TISCHSERVICE

RESTAURANT, BAR & HOTEL

MÖBEL

EINWEGARTIKEL & REINIGUNG

KLEIDUNG & ARBEITSSCHUHE

KÜCHE

KÜCHENMÖBEL & TRANSPORT

GERÄTE

KÜHLEN & GEFRIEREN

KÜCHE / PATISSERIE

Mason Cash Puddingform

Ein Klassiker für jede Küche. Diese Steinschüsseln sind geschirrspüler- und gefrierer geeignet. Eignen sich auch sehr gut zum Dampfgaren.



NEU

Art.-Nr.	Beschreibung
GG770	625ml. 140(Ø)mm.

Hygiplas Antihaft-Backmatten

Antihaft-Backmatten. Backofengeeignet bis 250°C. Lila Version zur Verwendung mit Allergenen.



Art.-Nr.	Beschreibung
FB608	520 x 315 mm
FB609	585 x 385 mm

Matfer Backpapier

Wiederverwendbares, ungebleichtes braunes Backpapier. Beidseitig antihaftbeschichtet.



Art.-Nr.	Beschreibung	VE
DN928	1/1 GN 53 x 32,5cm	500
DN927	Bäckereinorm 60 x 40cm	500

Backpapier

Wiederverwendbare PTFE-beschichtete Antihaftunterlagen, die Ofenbleche und Grills frei von Fett und Schmutz halten. Einfache Reinigung mit Spülwasser oder in den Geschirrspüler legen. Gefrierer- und ofenbeständig bis zu 260°C.



Art.-Nr.	Beschreibung
CE174	33cm x 2m

Vogue Runde und ovale Gärkörbe aus Rattan

Elfenbeinfarbene Rattankörbe zum Aufbewahren, Transportieren und Gären von Teig. Sie sind stapelbar und spülmaschinenfest.



NEU

- Stapelbar
- Spülmaschinenfest

Art.-Nr.	Beschreibung
FT837	Oval 210 x 150 x 80mm
FT838	Oval 250 x 150 x 80mm
FT839	Rund 220 x 80mm

Schneider Brotgärkörbe aus Rattan

Sorgt für eine gleichmäßige Gärung und eine knusprige Kruste.



Art.-Nr.	Beschreibung
DW274	Oval 80 (H) x 120 (B) x 200 (T) mm

Vogue Backpapier

Stabiler Kartonspender mit Abreißkante. In 34cm oder 45cm Breite erhältlich. Rolllänge 50m. Beidseitig antihaftbeschichtet und geeignet bis 230°C.



Spezifikation
CF349 Größe (cm): Spender: 8,2(H) x 34,2(B) x 8,3(T).
DM177 Größe (cm): Spender: 8,2(H) x 48,2(B) x 8,3(T).

Art.-Nr.	Beschreibung
CF349	29cm x 50m Backpapier
DM177	44cm x 50m Backpapier

Backunterlagen

PTFE-beschichtete Antihaftunterlage, um die Reinigung der Öfen zu vereinfachen. Einfache Reinigung, nur abwischen mit Spülwasser oder in den Geschirrspüler legen. Gefrierer- und ofenbeständig bis zu 260°C.



Art.-Nr.	Beschreibung
CE172	50cm x 1m

Backunterlagen

PTFE-beschichtete Antihaftunterlage, um die Reinigung der Öfen zu vereinfachen. Einfache Reinigung, nur abwischen mit Spülwasser oder in den Geschirrspüler legen. Gefrierer- und ofenbeständig bis zu 260°C.



NEU

Art.-Nr.	Beschreibung
CE173	50cm x 2m

Vogue Antihaftbackunterlagen

Revolutionäre Antihaftunterlage verhindert Schäden an Konditoreiwaren. Geeignet bis 250°C. Einfach zu reinigen.



Art.-Nr.	Beschreibung
E842	1/1 GN 52 x 31,5cm
E687	58,5 x 38,5cm

Matfer Antihaftbeschichtete EXOPAT-Unterlagen

Silikonprägnierte Glasstruktur, ideal für Gebäck und Brot. Ohne Einfetten. Temperaturbeständig von -40°C bis 300°C. Lässt sich mühelos mit einem Schwamm reinigen.



Art.-Nr.	Beschreibung
DN929	1/1 GN 53 x 32,5cm
DN940	Bäckereinorm 60 x 40cm

Backpapier

PTFE-Beschichtung mit Antihaftoberfläche, benötigt kein Fett oder Öl. Verwenden Sie es zum Backen, Grillen, Braten und in der Mikrowelle. Temperaturbeständig bis 260°C. Abwischbar.



Art.-Nr.	Beschreibung
K560	33(B)cm x 1(L)m

Kitchenkraft Polypropylen-Puddingform

Langlebiges Polypropylen-Formteil. Geeignet für Mikrowelle und Gefrierschrank. Deckel enthalten. Pro 12 Stück.



Art.-Nr.	Beschreibung	VE
Y837	140ml 83 (Ø) mm	12

Vogue Rührschüsseln

Schüsseln aus Polycarbonat. Ofen-, mikrowellen-, gefrier-, und geschirrspülergeeignet.



Art.-Nr.	Beschreibung
GD054	2L - 23(Ø)cm

Vogue Teigschüsseln mit Maßangabe

Edelstahl



Art.-Nr.	Beschreibung
K562	1,75L - 21,5(Ø)cm
K563	2,65L - 24,5(Ø)cm
K564	3,5L - 27(Ø)cm

Schneider Rührschüsseln und Deckel



Art.-Nr.	Beschreibung
DR541	2,5L 24(Ø)cm
DR542	4,5L 28(Ø)cm
DR543	6L 33(Ø)cm
DR544	9L 36(Ø)cm
DR545	13L 40(Ø)cm

Pyrex Schüsseln

Glasschalen mit hoher Temperaturwechselbeständigkeit. Ofen-, mikrowellen- und geschirrspülergeeignet.



Art.-Nr.	Beschreibung
P582	14,5cm Ø - 0,5L
P583	17cm Ø - 1L
P584	21cm Ø - 2L
P585	24cm Ø - 3L

Vogue Teigschüsseln

Edelstahl.



Art.-Nr.	Beschreibung
K530	500ml - 15(Ø)cm
K531	1L - 16,5(Ø)cm
K532	1,5L - 20(Ø)cm
K533	2L - 24(Ø)cm
K535	3,5L - 28(Ø)cm
K536	5L - 30,5(Ø)cm
K537	7L 33(Ø)cm
K538	8L - 35,5(Ø)cm

Vogue Teigschüsseln aus Edelstahl

Teigschüssel aus Edelstahl. Langlebiges Design mit einem flachen Boden für einen stabilen Einsatz. Stapelbar.



Art.-Nr.	Beschreibung
DL937	1L - 20(Ø)cm
GC135	2,2L - 25(Ø)cm
GC138	4,8L - 34(Ø)cm
GC141	12L - 46(Ø)cm

Art.-Nr.	Beschreibung
DR547	Deckel für 2,5L-Schüssel 24(Ø)cm
DR548	Deckel für 4,5L-Schüssel 28(Ø)cm
DR551	Deckel für 13L-Schüssel 40(Ø)cm

Arcoroc Kochschüsseln

Gehärtetes Glas.



Art.-Nr.	Beschreibung	VE
DK770	35,5ml - 6(Ø)cm	6
DK771	71ml - 7,5(Ø)cm	6
E561	128ml - 9(Ø)cm	6
E554	340ml - 12(Ø)cm	6
E550	1L - 17(Ø)cm	6
E552	2,9L - 23(Ø)cm	6
E553	4L - 26(Ø)cm	6

Araven Teigschüsseln aus Polypropylen

Mikrowellen-, gefrier- und geschirrspülergeeignet. Beständig gegen kochendes Wasser.



Art.-Nr.	Beschreibung
J273	0,5L - 13(Ø)cm
J274	1L - 17(Ø)cm
J275	2,5L - 23,5(Ø)cm
J277	4,5L - 28(Ø)cm
J278	7L - 32,5(Ø)cm
J280	11L - 38(Ø)cm

Vogue Edelstahlschüsseln mit Silikonboden

Edelstahlteigschüssel mit einem Antirutschsilikonboden.



Art.-Nr.	Beschreibung
GG021	3L - 22(Ø)cm
GG022	5L - 26(Ø)cm
GG023	8L - 31cm Ø

Bourgeat Teigschüsseln

Edelstahl.



Art.-Nr.	Beschreibung
K556	3,5L - 25(Ø)cm
K557	6,5L - 30(Ø)cm
K558	10L - 35(Ø)cm
K559	15L - 40(Ø)cm

TISCHSERVICE

RESTAURANT, BAR & HOTEL

MÖBEL

EINWEGARTIKEL & REINIGUNG

KLEIDUNG & ARBEITSSCHUHE

KÜCHE

KÜCHENMÖBEL & TRANSPORT

GERÄTE

KÜHLEN & GEFRIEREN

Vogue Antihaftpfannen aus Aluminium

Hergestellt aus den besten Materialien, ideal für den professionellen Einsatz mit einer hervorragenden Antihafbeschichtung!

Starker, kratzfester Boden



Stabil befestigter Stiel

Teflon Platinum Plus Antihafbeschichtung

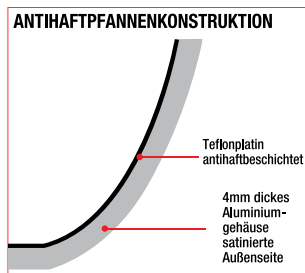

Art.-Nr.	Beschreibung
S341	20(Ø)cm
S342	24(Ø)cm
S343	26(Ø)cm
S344	28(Ø)cm
S345	30(Ø)cm
S346	32(Ø)cm
S347	36(Ø)cm
S339	40(Ø)cm

VOGUE



Vogue Antihaf-Pfannen

VOGUE

Hochwertige induktionsgeeignete Bratpfannen, die sich schnell erwärmen und gleichmäßig kochen, um perfekte Ergebnisse zu erzielen. Hergestellt aus robusten, hochwertigen Materialien mit Antihafbeschichtung für einfache Reinigung und hervorragende Kratzfestigkeit.



- Robuste genietete Griffe
- Sehr kratzfest
- Induktionsgeeignet

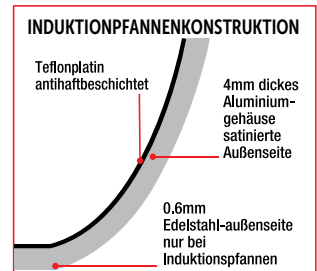

Stieltöpfe

Antihafbeschichtung aus Teflon-Platin. Induktionsgeeignet.



Art.-Nr.	Beschreibung
CP762	1,7L 16(Ø)cm
CP764	2,3L 18(Ø)cm
CP763	3,2L 20(Ø)cm

Art.-Nr.	Beschreibung
CS545	Deckel für CP763

Antihafbratpfanne

Antihaf-Induktionspfannen für schnelles und gleichmäßiges Garen.



Art.-Nr.	Beschreibung
CB899	3,5(H) x 20(Ø)cm
CB900	4(H) x 24(Ø)cm
CB901	4,3(H) x 26(Ø)cm
CB902	4,5(H) x 28(Ø)cm
FB691	5(H) x 30(Ø)cm
FB692	5(H) x 32(Ø)cm
FB694	6(H) x 40(Ø)cm

Sauteuse konisch

Ein ideales Mittel zum Anbraten oder Überbacken von Gemüse und dünnen Fleischscheiben.



Art.-Nr.	Beschreibung
CB903	20(Ø) x 7,8cm tief
CB904	24(Ø) x 8cm tief
FB695	75(T) x 280(Ø)mm
FB696	80(T) x 320(Ø)mm

NEUE GRÖSSEN

Vogue Antihaft-Pfannen

VOGUE

Hergestellt aus den besten Materialien, ideal für den professionellen Einsatz mit einer hervorragenden Antihaftbeschichtung!



- Hochqualitatives Aluminium
- Robuste genietete Griffe
- 3-mal Teflon™ Platinum Plus-Beschichtung mit Schutzmaterialien zur Verhinderung von Oberflächenabrieb
- 50% kratzfester
- Geeignet für alle Wärmequellen außer Induktion

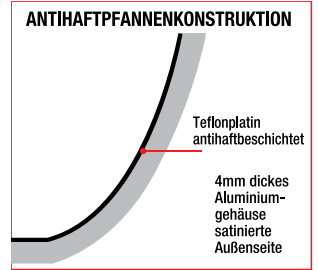

Silikonhandgriffe

Silikonhandgriffe für Vogue Antihaftpfannen. Schützt die Hände vor Verbrennungen. Einfach zu entfernen.



Art.-Nr.	Beschreibung
GD800	Klein (Pfannen 20-24(Ø)cm)
GD801	Mittel (Pfannen 26-32(Ø)cm)

Milchpfanne

Mit zwei Ausgießern um gleich aus der Pfanne zu gießen - ideal für Soßen.



Art.-Nr.	Beschreibung
CN949	14(Ø)cm

Wok

Wok mit flachem Boden



Art.-Nr.	Beschreibung
CE165	30(Ø)cm

Blinispfannenen

Ideal zur Herstellung von Pfannkuchen und Blinis sowie für einzelne Spiegeleier oder Fladenbrot.



Art.-Nr.	Beschreibung
T358	12(Ø)cm
S340	15(Ø)cm

Sauteuse konisch

Eine ideale Pfanne um Lebensmittel zu braten oder anzuschwitzen.



Art.-Nr.	Beschreibung
T298	20(Ø) x 7,8cm tief
T355	24(Ø) x 7cm tief
T299	28(Ø) x 7,5cm tief
T367	32(Ø) x 8cm tief

Ovale Fischpfanne

Ideal für Fisch und für größere Gerichte.



Art.-Nr.	Beschreibung
T357	36(Ø)cm
T370	40(Ø)cm

Crêpepfannen

Für Crêpes und Pfannkuchen.



Art.-Nr.	Beschreibung
T356	26(Ø)cm
CN940	30(Ø)cm

Quadratische Grillpfanne

Der gerillte Boden dieser Pfanne sorgt dafür, dass Öle und Fette ablaufen können und nicht wieder aufgenommen werden, sodass ein gesünderes Kochergebnis erzielt wird.



Art.-Nr.	Beschreibung
DL942	24 x 24cm

Paellapfanne

Pfanne mit 2 Griffen speziell für die Herstellung von Paella.



Art.-Nr.	Beschreibung
T369	45Ø x 6,8cm tief

TISCHSERVICE

RESTAURANT, BAR & HOTEL

MÖBEL

EINWEGARTIKEL & REINIGUNG

KLEIDUNG & ARBEITSSCHUHE

KÜCHE

KÜCHENMÖBEL & TRANSPORT

GERÄTE

KÜHLEN & GEFRIEREN

KÜCHE / KOCHGESCHIRR

Hygiplas Farbcodierte antihftbeschichtete Aluminiumpfannen

Farbcodierte Griffe zur schnellen Identifizierung – grün für Veganer und Vegetarier, rot für Fleisch und lila für Allergene. Mit Teflon Platinum Plus Beschichtung. Nicht spülmaschinengeeignet.

- Farbcodierte Griffe
- Teflon Platinum Plus Beschichtung
- Aluminium für eine gleichmäßige Temperatur

Art.-Nr.	Beschreibung
FB470	200mm Grün
FB471	240mm Grün
FB473	200mm Rot
FB474	240mm Rot
FB475	280mm Rot
FB477	240mm Violett
FB478	280mm Violett



Antihftbratpfanne

Hergestellt aus hochwertigen Materialien, durch die hervorragende Antihftbeschichtung, ideal für die professionelle Nutzung.



Art.-Nr.	Beschreibung	VE
SA377	28cm Ø	6

Kochgeschirr aus unbeschichtetem Eisen

VOGUE

Geeignet für alle Kochflächen. Unbeschichtetes Eisen nimmt die Wärme auf und hält sie für längere Zeit, dies schafft eine energieeffiziente Garmethode.

- Schmiedeeisen
- Geschmiedete Stahlgriffe
- Gleichmäßige Wärmeverteilung
- Gute Wärmespeicherung

Pfannkuchenpfanne



Art.-Nr.	Beschreibung
GD065	13(Ø)cm

Bratpfannen



Art.-Nr.	Beschreibung
GD062	18(Ø)cm
GD063	20(Ø)cm
GD064	25(Ø)cm
GD006	30,5(Ø)cm
GD007	35(Ø)cm

Paellapfanne



Art.-Nr.	Beschreibung
GD074	40(Ø)cm
GG720	51(Ø)cm

Blinispfanne



Art.-Nr.	Beschreibung
GG722	28(Ø)cm

Bratpfannen



Art.-Nr.	Beschreibung
K378	20(Ø)cm
K379	25(Ø)cm

Sehr beanspruchbares Gusseisen schwarz



Hochwertiges robustes schwarzes gusseisernes Profikochgeschirr eignet sich für alle Heizflächen, einschließlich Induktion. Eisen nimmt die Wärme auf und hält es für längere Zeit, dies schafft eine energieeffizientere Garmethoden.

- Extra starker Stahlgriff • 2mm dickes Gehäuse • Hohe Temperaturspeicherung
- Induktionsgeeignet

Bratpfanne



Art.-Nr.	Beschreibung
DL949	20(Ø)cm
DL951	24(Ø)cm

Blinispfanne



Art.-Nr.	Beschreibung
DL953	12(Ø)cm

Crêpepfanne



Art.-Nr.	Beschreibung
DL952	20(Ø)cm

Vogue Bratpfanne

Diese sehr haltbaren Bratpfannen aus Aluminiumguss haben eine ausgezeichnete Leitfähigkeit. Die Teflon Platinum Plus Antihafbeschichtung verhindert das Anbrennen und ist nach Gebrauch einfach zu reinigen.



Art.-Nr.	Beschreibung
DC701	26(Ø)cm

Choc Induktionsgeeignete Aluminiumpfannen

Pfanne aus Aluminiumdruckguss mit hochwertiger Antihafbeschichtung, ideal zum Braten und Aufwärmen. Mit extra starkem, epoxidharzbeschichtetem Edelstahlgriff. Für Induktion geeignet.



Art.-Nr.	Beschreibung
DN891	24(Ø)cm
DN892	28(Ø)cm
DN893	32(Ø)cm

Artame Schnellkochtöpfe

Hält Aromen und Farben fest und macht die Speisen lebendiger und schmackhafter. Induktionsgeeignet.



NEU

Art.-Nr.	Beschreibung
CM582	23L

Vogue Wok

Weichstahl.



Art.-Nr.	Beschreibung
K295	Flacher Boden 25,5cm
K296	Flacher Boden 33cm
K297	Flacher Boden 35,5cm
K299	Runder Boden 35,5cm

Kitchencraft Woks

Wokpfannen aus Stahl mit Quantum2-Beschichtung. Einfach zu handhaben und zu reinigen, geeignet für Induktionsherde.



Art.-Nr.	Beschreibung
K249	Flacher Boden 30,5cm
K250	Flacher Boden 35,5cm

London Wok Woks mit flachem Boden

Weichstahl mit Rostschutz.



NEU

Art.-Nr.	Beschreibung
GJ494	330mm

Garcima Paellapfannen

Paellapfannen aus Karbonstahl mit vertieftem Boden, wo das Öl sich sammeln kann. Geeignet für Gasbrenner, Paellagasbrenner oder offenes Feuer.



Art.-Nr.	Beschreibung
DM717	3,3(H) x 36(Ø)cm
DM718	4(H) x 46(Ø)cm
DM719	4,4(H) x 50(Ø)cm
DM720	5,4(H) x 60(Ø)cm

Vogue Bambus-Dampfgarer

Traditionelle Dampfgarmethode mit 2 Behältern und 1 Deckel.



Art.-Nr.	Beschreibung
K302	15(Ø)cm
K303	20(Ø)cm

LondonWok mit rundem Boden

Wok mit rundem Boden und einer Antirost-Beschichtung für eine längere Nutzungsdauer. Mit einem stabilen Handgriff. Einbrennen vor Gebrauch.



Art.-Nr.	Beschreibung
CT246	38(Ø)cm

Vogue Schöpfkelle & Spachtel

Edelstahl. Länge 11cm.



Art.-Nr.	Beschreibung
U030	Schöpföffel 20cl
U031	Spachtel

Comas Mini-Pfannen

Comas Mini-Pfannen sind perfekt für Tapas, Beilagen und gemeinsame Mahlzeiten. Sie sollen Ihre Kreationen überraschend und stilvoll präsentieren und Ihre Gäste überraschen. Das starke Gusseisenmaterial ist ofenfest, sodass Sie Ihre Gerichte in einer Pfanne zubereiten und servieren können.

NEU



• Gusseisen

Art.-Nr.	Beschreibung
CH915	11(Ø)cm
CH914	14(Ø)cm

NEU



• Gusseisen

Art.-Nr.	Beschreibung
CH916	12(Ø)cm
CH913	13(Ø)cm

TISCHSERVICE

RESTAURANT, BAR & HOTEL

MÖBEL

Einwegartikel & Reinigung

Kleidung & Arbeitsschuhe

KÜCHE

Küchenmöbel & Transport

GERÄTE

Kühlen & Gefrieren

KÜCHE / KOCHGESCHIRR

Triwall strapazierbare Edelstahltöpfe

Thermisches Aluminium zwischen 2 Edelstahllagen sorgen für eine gleichmäßige Wärmeverteilung. Geeignet für alle Wärmequellen inkl. Induktion.

Vogue Ministieltopf

Minitöpfe mit thermischem Aluminium zwischen Edelstahllagen sorgen für eine gleichmäßige Wärmeverteilung. Geeignet für alle Wärmequellen inkl. Induktion.



Art.-Nr.	Beschreibung
1 GG760	Saucentopf 8,5(Ø)cm
2 GG027	Bratpfanne 10(Ø)cm
3 GG025	Saucentopf 9(Ø)cm

Vogue Mini Triwall Kupfertöpfe

Minitöpfe geeignet für alle Hitzequellen außer Induktionsherd. Aus Edelstahl mit Aluminium Zwischenlage. Außenseite aus Kupfer mit kaltbleibenden Handgriffen. Geschirrspülergeeignet.



Art.-Nr.	Beschreibung
4 GG761	Saucentopf 8,5(Ø)cm
5 GG756	Stieltopf 9(Ø)cm

Mineral B Eisen Kochgeschirr

Zu 100% aus natürlichem, mineralischen Material. Basis aus organischem Bienenwachs als Schutzschicht. Für Induktion geeignet.

- Hervorragende Wärmeisolierung
- Schließt Vitamine und Nährstoffe im Gemüse ein.
- Ideal zum Geschmacksversiegeln, Anbraten und Grillen.

De Buyer Blinispfanne

2 mm dicker Stahl.



Art.-Nr.	Beschreibung
DN904	12(Ø)cm

De Buyer Crêpepfanne

2 mm dicker Stahl.



Art.-Nr.	Beschreibung
DN903	24(Ø)cm

De Buyer Bratpfannen

2 mm dicker Stahl.



Art.-Nr.	Beschreibung
DN896	20(Ø)cm
DN897	24(Ø)cm
DN898	26(Ø)cm
DN899	28(Ø)cm

Vogue Krepp-Pfanne

Dreifach Teflon Platinum Plus beschichtet.



Art.-Nr.	Beschreibung
FB697	320(Ø)mm

Bourgeat Antihafbratpfannen

Außergewöhnlich hochqualitative Pfannen mit einem 6mm dicken Boden, praktisch unverwüstbar. Hält 10 Mal länger.



Art.-Nr.	Beschreibung
K750	16(Ø)cm
K740	20(Ø)cm
E823	22(Ø)cm
K741	24(Ø)cm
K742	28(Ø)cm
K743	32(Ø)cm
K744	36(Ø)cm

Bourgeat Solide antihafbeschichtete Keramikbratpfanne

Außergewöhnlich hochqualitative Pfannen mit einem 6mm dicken Boden, praktisch unverwüstbar. Hält 10 Mal länger.



Art.-Nr.	Beschreibung
C334	20(Ø)cm
K781	24(Ø)cm
K782	28(Ø)cm
K783	32(Ø)cm

Vogue Bratpfannen

Antihafbeschichtung für müheloses Kochen und Reinigen ohne Fette oder Öle - das macht Gerichte sofort gesünder. Antihafbeschichteter Edelstahl. Induktionsgeeignet.



Art.-Nr.	Beschreibung
FC096	55 (D) x 240 (Ø) mm
FC097	55 (D) x 280 (Ø) mm

Vogue Wok

Dreifache Teflon™ Platinum Plus-Beschichtung mit zusätzlichen Schutzmaterialien, um Abrieb zu vermeiden.



Art.-Nr.	Beschreibung
FB690	30cm

Vogue Paellapfanne

Pfanne mit 2 Griffen speziell für die Herstellung von Paella.



Art.-Nr.	Beschreibung
T368	35Ø x 6,8cm tief

Antihafbeschichtung



Schwere Aluminium Ausführung mit Antihafbeschichtung. Aufgebaut in 4 Lagen für extra lange Lebensdauer.

- Verstärkte Basis mit 3-5 mm Dicke.
- Stahlgriff aus Epoxy-Schicht gefertigt.
- Geeignet für Gas-, Elektro- und Ceranherd.

Bourgeat Induktions Bratpfanne



Art.-Nr.	Beschreibung
H058	24(Ø)cm
H059	28(Ø)cm
H060	32(Ø)cm

Matfer Rechteckige Fischpfanne



Art.-Nr.	Beschreibung
E831	38cm

Bourgeat Crêpepfanne



Art.-Nr.	Beschreibung
K760	25(Ø)cm
K759	28(Ø)cm

Vogue Tri Wall Kupferpfannen

Hochwertige Triwall Pfannen hergestellt aus einer Aluminium-Thermoschicht zwischen einer inneren Schicht aus Edelstahl und einer äußeren Kupferbeschichtung. Die Triwall Konstruktion ermöglicht eine gleichmäßige Wärmeverteilung und konstante Ergebnisse beim Kochen. Gebürsteter Edelstahl innen und spiegelpoliertes Kupfer außen.

- 2,5 mm Materialstärke
- Spiegelpolierte Kupferschicht
- Genietet cooler kühlbleibender Griff
- Geeignet für alle Wärmequellen außer Induktion

Stieltopf

NEUE GRÖSSEN



Art.-Nr.	Beschreibung
CT998	1,5 Liter 70 (H) x 160 (Ø) mm
CM675	2,3L 10(H) x 18(Ø)cm
FS667	3,3 Liter 100 (H) x 200 (Ø) mm

Sauteuse konisch



Art.-Nr.	Beschreibung
CM677	1,8L 9(H) x 20(Ø)cm

Sauteuse



Art.-Nr.	Beschreibung
CM676	2,5L 6(H) x 24(Ø)cm

Kupferpfannen



Art.-Nr.	Beschreibung
CM679	5(H) x 24(Ø)cm

Deckel



Art.-Nr.	Beschreibung
Y423	16(Ø)cm
Y424	20(Ø)cm
Y425	24(Ø)cm
Y426	28(Ø)cm

Vogue Kupferpfannen



Art.-Nr.	Beschreibung
CM678	5(H) x 20(Ø)cm
FS669	3,3 Liter 60 (H) x 280 (Ø) mm

TISCHSERVICE

RESTAURANT, BAR & HOTEL

MÖBEL

Einwegartikel & Reinigung

KLEIDUNG & ARBEITSSCHUHE

KÜCHE

KÜCHENMÖBEL & TRANSPORT

GERÄTE

KÜHLEN & GEFRIEREN

Vogue Aluminiumtöpfe

VOGUE

Starke, robuste und sehr beanspruchbare Serie. 'Coolgrip' Silikongriffe sind sicher bis 250°C mit zusätzlichen Wärmeschutz (separat erhältlich).

- Schnelle & gleichmäßige Wärmeverteilung
- Gebürstete satinierte Oberfläche
- Sichere, vernietete Griffe

Deckel separat erhältlich

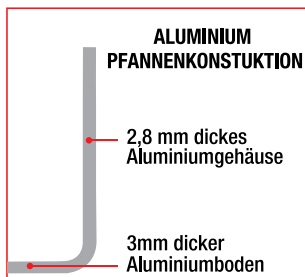

Cool Grip Griffe

Hitzebeständiger Griff. Einfach zu entfernen. Schützt Hände vor Brandwunden.

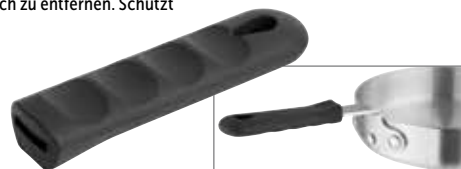

Art.-Nr.	Beschreibung
T372	Klein für Töpfe von 12-20(Ø)cm

Bratpfannen

Sorgt für eine gleichmäßige Wärmeverteilung.



Art.-Nr.	Beschreibung
GL223	24(Ø)cm
GL216	28(Ø)cm

Sauteuse

Perfekt für schnelles Garen von Lebensmitteln mit einer gleichmäßigen Wärmeverteilung.



Art.-Nr.	Beschreibung
T374	20(Ø) x 4,5cm tief - 1,6L

Soßentopf

Ideal für allgemeine Zubereitung und zum Kochen vor allem von Soßen und Gemüse.



Art.-Nr.	Beschreibung
K973	12(Ø) x 6cm tief - 0,7L
K885	14(Ø) x 6,5cm tief - 1,2L
K859	16(Ø) x 8cm tief - 1,7L
K724	18(Ø) x 8,5cm tief - 2,4L
K704	20(Ø) x 10cm tief - 3,4L
K633	24(Ø) x 10,5cm tief - 5,1L

Aluminiumdeckel



Aluminiumdeckel

Art.-Nr.	Beschreibung
S356	23,5(Ø)cm
S357	26(Ø)cm
S358	28,5(Ø)cm
S360	33(Ø)cm

Deckel für hohen Kochtopf

Art.-Nr.	Beschreibung
S359	30(Ø)cm
S361	37(Ø)cm
S362	40(Ø)cm
S363	44(Ø)cm

Aluminiumdeckel

Art.-Nr.	Beschreibung
K473	12(Ø)cm
K470	14(Ø)cm
K298	16(Ø)cm
K261	18(Ø)cm
K253	20(Ø)cm
K252	24(Ø)cm

Kochtopf mittel

Sorgt für eine gleichmäßige Wärmeverteilung und ist ideal für das Kochen von größeren Mengen.



Art.-Nr.	Beschreibung
S348	23,5(Ø) x 18cm tief - 7,6L
S349	26(Ø) x 23cm tief - 11,4L
S350	28,5(Ø) x 25cm tief - 15,1L
S351	33(Ø) x 28,5cm tief - 22,7L

Kochtopf hoch

Hervorragend geeignet für die Herstellung großer Mengen von Bouillon, Suppe oder Chili.



Art.-Nr.	Beschreibung
S352	30(Ø) x 27,5cm tief - 18,9L
S353	37(Ø) x 36,5cm tief - 37,8L
S354	40(Ø) x 37,5cm tief - 47,2L
S355	44(Ø) x 40,5cm tief - 56,7L

Vogue Doppelkochtopf

Ideal zum Schmelzen von Schokolade und zum Kochen von delikaten Saucen und Puddings. Inklusive Deckel.



Art.-Nr.	Beschreibung
K643	24cm Ø - 4L
K645	27,5cm Ø - 9L

Edelstahlöpfe

VOGUE

Unsere meistverkaufte Serie professioneller Qualitätstöpfe zu super niedrigen Preisen.

- Sehr beanspruchbarer Edelstahl
- Abgerundete Ränder
- Robuste kühlbleibende Griffe
- Geeignet für alle Wärmequellen einschließlich Induktion

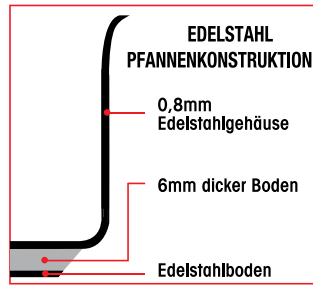

Deckel separat erhältlich

Topf mittel



Art.-Nr.	Beschreibung
M940	24(Ø) x 16cm tief - 7L
M941	28(Ø) x 15,5cm tief - 9,5L
M942	32(Ø) x 16cm tief - 12,5L
T088	36(Ø) x 18cm tief - 18,5L

Kasserolle



Art.-Nr.	Beschreibung
T149	24(Ø) x 10cm tief - 4,5L
T177	28(Ø) x 12cm tief - 7,5L
T187	36(Ø) x 13cm tief - 13L

Dampfbadeinsatz

Geeignet für Vogue Edelstahl und Triwall Pfannen mit gleichem Durchmesser. GG033 passt auf T149, T192 und M940, während GG034 auf T177 und M941 passt.



Art.-Nr.	Beschreibung
GG033	Einsatz 24(Ø)cm
GG034	Einsatz 28(Ø)cm

Bratpfanne



Art.-Nr.	Beschreibung
M924	20(Ø)cm
M925	24(Ø)cm
M926	28(Ø)cm

Sauteuse konisch



Art.-Nr.	Beschreibung
M947	20(Ø)cm
M923	24(Ø)cm
FB699	30(Ø)cm

Soßentopf



Art.-Nr.	Beschreibung
M922	14(Ø) x 7cm tief - 0,9L
M943	16(Ø) x 7cm tief - 1,5L
FS664	2,6 Liter l 110 (D) x 180 (Ø) mm
M944	20(Ø) x 10,5cm tief - 3L
M945	24(Ø) x 11cm tief - 5L
M946	28(Ø) x 13cm tief - 8L

Edelstahl-Kochtopf hoch



Art.-Nr.	Beschreibung
T192	24(Ø) x 24cm tief - 10,5L
T193	30(Ø) x 30cm tief - 20,5L
T555	36(Ø) x 36cm tief - 35,5L
T556	40(Ø) x 40cm tief - 49L

Edelstahldeckel



Art.-Nr.	Beschreibung	Art.-Nr.	Beschreibung
M927	14(Ø)cm	T134	30(Ø)cm
M948	16(Ø)cm	M952	32(Ø)cm
M949	20(Ø)cm	T147	36(Ø)cm
M950	24(Ø)cm	T148	40(Ø)cm
M951	28(Ø)cm		

TISCHSERVICE

RESTAURANT, BAR & HOTEL

MÖBEL

EINWEGARTIKEL & REINIGUNG

KLEIDUNG & ARBEITSSCHUHE

KÜCHE

KÜCHENMÖBEL & TRANSPORT

GERÄTE

KÜHLEN & GEFRIEREN

Excellence Edelstahlpfannen



Die Topfserie Excellence von Bourgeat besteht aus Edelstahl 18/10 und ist speziell dafür entwickelt worden, die berühmte Bourgeatqualität zu einem unschlagbaren Preis-Leistungs-Verhältnis zu garantieren. Das Kochgeschirr überzeugt mit verstärkten Rändern und genieteten 'Stay Cool'-Handgriffen. Die dicke, in den Boden eingearbeitete Aluminiumschicht sorgt für eine gute Wärmeleitung. Geeignet für Gas, Elektro sowie Ceran.

- Edelstahlkonstruktion
- Verstärkte Ränder für zusätzliche Stärke
- Kühlbleibende wasserdichte Griffe
- Geeignet für alle Wärmequellen einschließlich Induktion

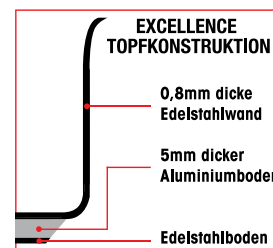

Deckel separat erhältlich

Soßentöpfe

Die 5 beliebtesten Größen für vielbeschäftigte Küchen. Bemerkenswertes Preis-Leistungs-Verhältnis.



Art.-Nr.	Beschreibung
K752	14(Ø) x 6cm tief - 1L
K753	16(Ø) x 7cm tief - 1,6L
K754	18(Ø) x 8cm tief - 2,2L
K755	20(Ø) x 9cm tief - 3,1L
K756	24(Ø) x 11cm tief - 5,4L

Kochtöpfe mittel



Art.-Nr.	Beschreibung
K795	24(Ø) x 15cm tief - 7L
K796	28(Ø) x 18cm tief - 11L
K797	32(Ø) x 21cm tief - 17L
K798	36(Ø) x 23cm tief - 24L
P484	40(Ø) x 26cm tief - 34L

Edelstahldeckel

Diese Edelstahldeckel passen auf alle Töpfe der Serien Excellence und Tradition Plus.



Art.-Nr.	Beschreibung
K834	24(Ø)cm
K835	28(Ø)cm
K836	32(Ø)cm
K837	36(Ø)cm

Art.-Nr.	Beschreibung
K838	40(Ø)cm

Kasserollen



Art.-Nr.	Beschreibung
K790	24(Ø) x 11cm tief - 5,4L
K791	28(Ø) x 13cm tief - 8,6L
K792	32(Ø) x 15cm tief - 12,8L
K793	36(Ø) x 17cm tief - 18,3L
K794	40(Ø) x 19cm tief - 25L

Kochtöpfe hoch



Art.-Nr.	Beschreibung
K770	24(Ø) x 23cm tief - 10,8L
K771	28(Ø) x 27cm tief - 17,2L
K772	32(Ø) x 31cm tief - 25L
K773	36(Ø) x 35cm tief - 36L
K774	40(Ø) x 39cm tief - 50L

Triwall strapazierbare Edelstahltöpfe

VOGUE

Thermisches Aluminium zwischen 2 Edelstahllagen sorgen für eine gleichmäßige Wärmeverteilung. Geeignet für alle Wärmequellen inkl. Induktion.

- Professionelle 2,7mm dicke Wände
- Robuste kühlbleibende Griffe
- Geschirrspülergeeignet
- Geeignet für alle Wärmequellen einschließlich Induktion

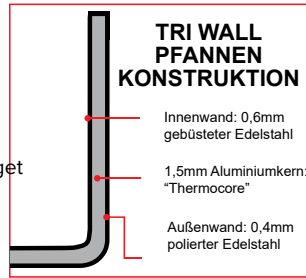

Deckel separat erhältlich

Soßentopf



Art.-Nr.	Beschreibung
Y244	14(Ø) x 7cm tief - 0,9L
Y245	16(Ø) x 7cm tief - 1,5L
FS666	
Y246	20(Ø) x 10cm tief - 3L

Sauteuse konisch



Art.-Nr.	Beschreibung
Y240	20(Ø)cm

Sauteusen



Art.-Nr.	Beschreibung
GG031	24(Ø)cm
GG032	28(Ø)cm

Bratpfannen



Art.-Nr.	Beschreibung
FS668	20(Ø)cm
Y320	24(Ø)cm
Y321	28(Ø)cm

Kochtöpfe



Art.-Nr.	Beschreibung
Y255	24(Ø) x 16cm tief - 7L
Y256	28(Ø) x 15,5cm tief - 9,5L

Wok

Flacher Boden.



Art.-Nr.	Beschreibung
Y261	31(Ø)cm

Deckel



Art.-Nr.	Beschreibung
Y423	16(Ø)cm
Y424	20(Ø)cm
Y425	24(Ø)cm
Y426	28(Ø)cm

TISCHSERVICE

RESTAURANT, BAR & HOTEL

MÖBEL

EINWEGARTIKEL & REINIGUNG

KLEIDUNG & ARBEITSSCHUHE

KÜCHE

KÜCHENMÖBEL & TRANSPORT

GERÄTE

KÜHLEN & GEFRIEREN

KÜCHE / KOCHGESCHIRR

Gratinschalen rund



Art.-Nr.	Beschreibung	Farbe
U561	0,4 L	Schwarz
U562	0,75 L	Schwarz
GH316	0,4 L	Orange
GH315	0,4 L	Rot

Gratinschalen oval



Art.-Nr.	Beschreibung	Beschreibung	Farbe
U563	0,65 L	4cm(H) x 14cm(B) x 19,5cm	Schwarz
GH317	0,65 L	4cm(H) x 14cm(B) x 19,5cm	Rot

Auflaufformen



Art.-Nr.	Beschreibung	Farbe
U571	4L	Schwarz
U572	5L	Schwarz

Gusseisen aus dem Ofen auf den Tisch

VOGUE Gusseisernes Geschirr hält Speisen länger warm und liefert so ein gutes Resultat. Emaillierte Innen- und Außenseite. Alle Größen sind Innenmaße. Nicht für den Geschirrspüler geeignet.

- Gleichmäßige Wärmeverteilung
- Geeignet für alle Wärmequellen einschließlich Induktion
- Antihaft & rostfrei bei richtiger Lagerung

Schmortöpfe rund



Art.-Nr.	Beschreibung	Farbe	Art.-Nr.	Beschreibung	Farbe
GH300	3,2L	Schwarz	GH301	4L	Schwarz
GH302	3,2L	Orange	GH303	4L	Orange
GH304	3,2L	Rot	GH305	4L	Rot

Schmortöpfe oval



Art.-Nr.	Beschreibung	Farbe	Art.-Nr.	Beschreibung	Farbe
GH306	5L	Schwarz	GH310	6L	Schwarz
GH311	5L	Orange	GH312	6L	Orange
GH313	5L	Rot	GH314	6L	Rot

Auflaufformen



Art.-Nr.	Beschreibung	Farbe	Art.-Nr.	Beschreibung	Farbe
GH323	1,8L	Schwarz	GH324	2,8L	Schwarz
GH319	1,8L	Rot	GH322	2,8L	Orange
			GH320	2,8L	Rot

Terrinenformen



Art.-Nr.	Beschreibung	Farbe	Art.-Nr.	Beschreibung	Farbe
U559	1,3L	Schwarz	W455	1,3L	Orange
U560	1,7L	Schwarz	W456	1,7L	Orange

Vogue Gusseiserne Bratpfannen

Gusseisen.

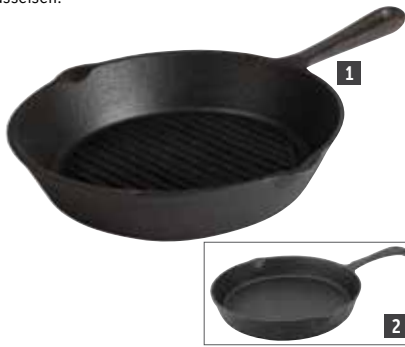

Art.-Nr.	Beschreibung
1 M652	26,5(Ø)cm gerillt
M654	20,5(Ø)cm glatt
2 M655	26,5(Ø)cm glatt

Olympia Gusseiserne Servierpfannen

Sehr beanspruchbare gusseiserne Servierpfannen mit dunklem Holzboden und abnehmbaren Griffen. Ideal zum Servieren brutzelnder Gerichte direkt aus dem Ofen. Lieferung inklusive Untersetzer.



Art.-Nr.	Beschreibung
3 F464	24(B) x 14(T)cm
CC310	28(B) x 19(T)cm
4 CC311	Rund 22(Ø)cm

Vogue Grillpfanne quadratisch

Rillen sorgen für direkte Abfuhr von überflüssigem Fett oder Öl.



Art.-Nr.	Beschreibung
M653	24cm

Vogue Doppelseitige Grillplatte

Beanspruchbare gerillte Grillplatte mit einer glatten und einer gerillten Seite.



Art.-Nr.	Beschreibung
M650	26 x 48,2cm

Vogue Gusseiserne Grillpfanne

Gusseiserne Grillpfanne.



Art.-Nr.	Beschreibung
K417	38 x 23cm

Räucherpfanne

Die schnelle und einfache Art, um herrliche geräucherte Speisen herzustellen. Abhängig von der Dauer wird weniger oder mehr Geschmack produziert. Geeignet für alle Wärmequellen, auch Grills. Komplet mit Handgriff und Rost geliefert. 390 (L) x 280 (B) x 90 (T).



Art.-Nr.	Beschreibung
S491	Räucherpfanne

Polyscience Räucherpistole

Schnell und einfach Lebensmittel mit einem rauchigen Aroma versehen mit dieser Räucherpistole. Mit der Räucherpistole räuchern Sie fast alle erdenklichen Zutaten. Inklusive 4x AA Batterien, 46cm Düsens Schlauch und 2x14ml (14g) Proben von Holzspänen (Hickoryholz und Apfelbaumholz).



Art.-Nr.	Beschreibung
GJ486	Räucherpistole
CH950	Apfelholz

Vogue Gemüsesieher

Sehr beanspruchbar. Aluminium.



Art.-Nr.	Beschreibung
K336	30,5(Ø)cm
K337	35(Ø)cm
K338	40(Ø)cm

Araven Sieb aus Polypropylen

Mikrowellen-, gefrier- und geschirrspülergeeignet.



Art.-Nr.	Beschreibung
DL943	23,5(Ø)cm
DL944	28(Ø)cm
DL945	38(Ø)cm

Vogue Runde Abtropfsiebe

Mit flachem Boden für bessere Stabilität.



Art.-Nr.	Beschreibung
CW352	38(Ø)cm

Vogue Gemüsesieher

Edelstahl.



Art.-Nr.	Beschreibung
K331	23(Ø)cm
K347	25,5(Ø)cm
K348	30,5(Ø)cm
K349	35,5(Ø)cm

TISCHSERVICE

RESTAURANT, BAR & HOTEL

MÖBEL

EINWEGARTIKEL & REINIGUNG

KLEIDUNG & ARBEITSSCHUHE

KÜCHE

KÜCHENMÖBEL & TRANSPORT

GERÄTE

KÜHLEN & GEFRIEREN

KÜCHE / KOCHGESCHIRR

Vogue Eierpochierer

Edelstahl 4 Eierpfanne zur Erstellung des perfekt pochierten Eies.



Art.-Nr.	Beschreibung
K891	4 Eier

Vogue Eierpochierer

Eierpochierer für 12 Eier aus Aluminium, ideal für große Mengen von pochierten Eiern. Größe (Ø): 35cm.



Art.-Nr.	Beschreibung
K892	12 Eier

Vogue Spiegeleiringe mit Handgriff

Für das perfekte Spiegelei oder pochierte Ei. Komplett aus Edelstahl.



Art.-Nr.	Beschreibung
1 K893	7,5(Ø)cm
2 GD695	7,5(Ø)cm langer Griff
GD696	10(Ø)cm langer Griff

Pizzastein

Für gleichmäßig gebackene Pizzen mit einer leichten und knusprigen Kruste. Wird mit Serviergestell und Rezepten geliefert.



Art.-Nr.	Beschreibung
CL713	30,5 x 38cm

Pizzastein

Für gleichmäßig gebackene Pizzen mit einer leichten und knusprigen Kruste. Wird mit Serviergestell und Rezepten geliefert.



Art.-Nr.	Beschreibung
CL714	38(Ø)cm

Pannengrijper

Pizzablechzange



Art.-Nr.	Beschreibung
S479	Pizzablechzange

Vogue Terrinenform

Edelstahlterrinenformen in verschiedenen Größen erhältlich.



Art.-Nr.	Beschreibung
E589	U-Form 13,5 x 3,5 x 4,5cm
E585	U-Form 26 x 8 x 7,5cm
E581	U-Form 50 x 10 x 9cm

Vogue Abtropfsieb für Pommes Frites

Pommesabtropfsieb aus Edelstahl mit abnehmbarem Auffangbehälter für einfachen Gebrauch. 17,5(H) x 41(Ø)cm.



Art.-Nr.	Beschreibung
E712	41(Ø)cm

Bourgeat Spaghettitopf

Edelstahltopf zum Kochen von Spaghetti.



Art.-Nr.	Beschreibung
J719	15(Ø)cm
K762	16(Ø)cm

Vogue Pizzaschneider

Edelstahlpizzaschneider, schneidet einfach. Abmessung: 12,5 x 52cm.



Art.-Nr.	Beschreibung
D390	12,5 x 52cm

Kitchenkraft Fischpfanne

Mit eingelassener Abtropfplatte geliefert. K356, Größe (cm): 10(H) x 50(B) x 15,5(T). E923; Größe (cm): 12,2(H) x 62(B, 67,5 inkl. Griffe) x 19(T).



Art.-Nr.	Beschreibung
K356	50cm

Lincat Nudelkorb

Edelstahlkorb geeignet zum Abtropfen von Pasta.



Art.-Nr.	Beschreibung
DM058	23(H) x 20(B) x 33(T)cm

Hygiplas Pizzaschneider

Großes Edelstahlrad. Geschirrspülergeeignet.



Art.-Nr.	Beschreibung
D396	Schwarz 10(Ø)cm
CC407	Rot 10(Ø)cm
CC408	Grün 10(Ø)cm

Hygiplas Pizarad Lila 10cm

- Zeitsparendes, leicht zu reinigendes Design
- Starke, langlebige Klinge aus rostfreiem Stahl
- Handschutz für zusätzliche Sicherheit des Benutzers
- Lila Griff für Allergene



Art.-Nr.	Beschreibung
FE284	Violett

Oxo Pizarad

Revolutionäres Design
antirutschfester,
druckabsorbierender Griff.



Art.-Nr.	Beschreibung
D753	8(Ø)cm

Kitchencraft MasterClass Grilldeckel

Ermöglicht ein schnelleres Garen von Speisen. Bewahrt Aromen und Konsistenz. Edelstahl. Geschirrspülergeeignet.



Art.-Nr.	Beschreibung
DA807	Grilldeckel

Vogue Pizzaständer

Halten Sie alle Ihre Pizzableche an einem Ort. 2 Größen, 11 Fächer mit 6cm Zwischenabstand und 15 Fächer mit 4cm Zwischenabstand. 70,5(H) x 30(B) x 30(T) cm.



Art.-Nr.	Beschreibung
F026	11 Etagen
F027	15 Etagen

Vogue Pizzaofenbürste

Ofenbürste mit Schaber. Stiel separat erhältlich.



Art.-Nr.	Beschreibung
GE204	25,5cm Bürstenkopf
GE211	96,5cm Stiel

Vogue Pizzaschaufeln

Schaufeln zum einfachen Platzieren von Pizzen in oder aus heißen Öfen. Kleine Schaufel mit Aluminiumgriff und 22,9 x 17,1cm Blatt. Mittlere und große Schaufeln mit Holzgriff und 30cm Blatt.



Art.-Nr.	Beschreibung
F037	51cm klein
GE208	66cm mittel
F036	86cm mittel
S480	132cm groß

Pizzadeckel

1,2 mm Aluminiumdeckel passend für Pizzapfannen um den Teig aufgehen zu lassen. Vertiefter Rand ermöglicht Pfannen zu stapeln, verhindert abrutschen des Deckels und hilft umkippen von Stapeln während des Transports zu vermeiden.



Art.-Nr.	Beschreibung
CB143	30,5(Ø)cm

Vogue Pizzascreen

Gleichmäßig gebackener Boden durch Luftzirkulation.



Art.-Nr.	Beschreibung
F011	23(Ø)cm
F012	25,5(Ø)cm
F013	30,5(Ø)cm
F014	35,5(Ø)cm
GE194	40,5(Ø)cm

Vogue 0,8cm tiefe Pizzableche

Pizzablech aus Aluminium.



Art.-Nr.	Beschreibung
GE196	20,5(Ø)cm
GE197	25,5(Ø)cm
F008	30,5(Ø)cm
F009	35(Ø)cm

1,5cm tiefe Pizzableche

Pizzableche aus Aluminium.



Art.-Nr.	Beschreibung
F005	25(Ø)cm
F006	30,5(Ø)cm

Pizzablech aus Blaustahl

Langlebige Stahlpizzableche geeignet für Deck- und Durchlauföfen sowie für frischen Teig oder teilweise gebackenen Boden. Muss vor dem Gebrauch eingebrannt werden. Tiefe: 3,8cm.



Art.-Nr.	Beschreibung
S474	25,5(Ø)cm
S475	30,5(Ø)cm

TISCHSERVICE

RESTAURANT, BAR & HOTEL

MÖBEL

EINWEGARTIKEL & REINIGUNG

KLEIDUNG & ARBEITSSCHUHE

KÜCHE

KÜCHENMÖBEL & TRANSPORT

GERÄTE

KÜHLEN & GEFRIEREN

VOGUE Edelstahlbehälter

Ein großes Sortiment an GN-Behältern, die höchsten Qualitätsansprüchen gerecht werden, hergestellt aus bestem Edelstahl 18/0. Erhältlich in Standard- und perforierter Ausführung. Die vielseitigen GN-Behälter können zum Kochen, Aufbewahren, Erhitzen, Transportieren, (Schnell-)Kühlen und Präsentieren verwendet werden.

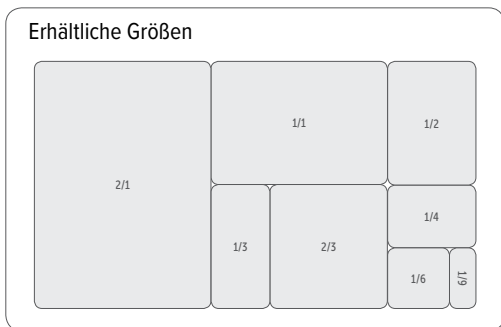
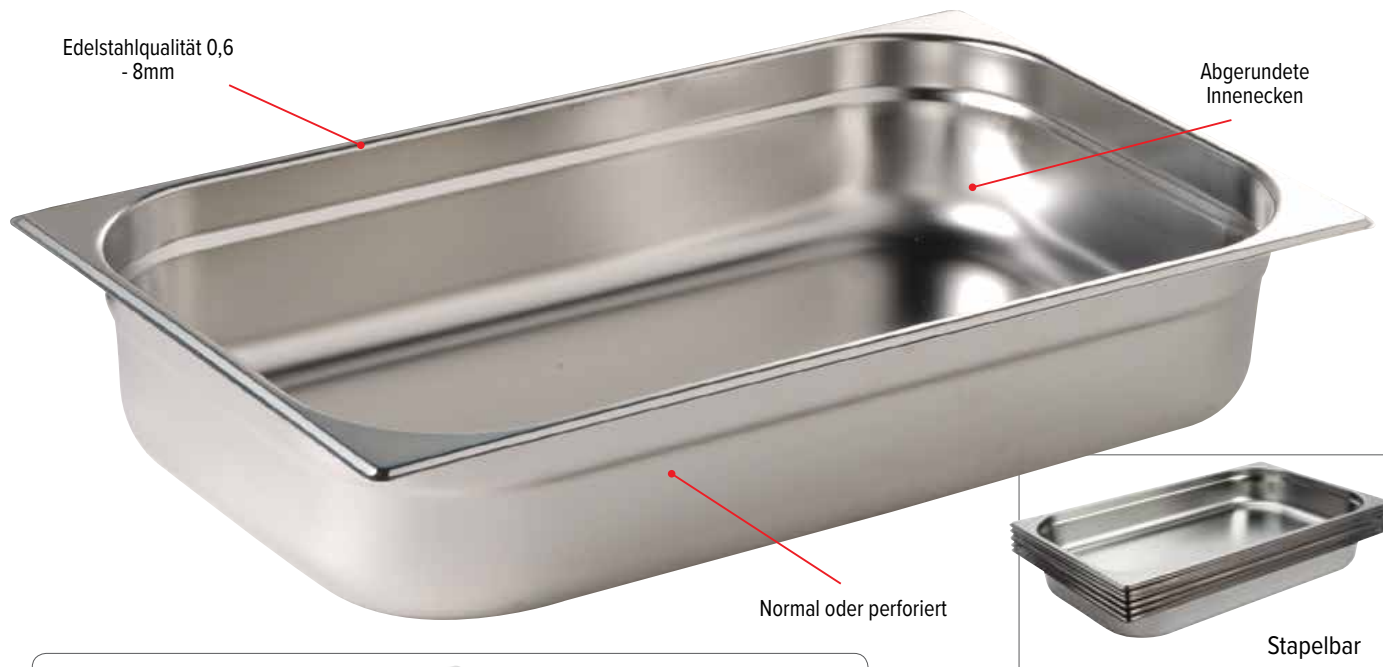

Vogue Gestell für GN-Behälter

Edelstahl. GN-Behälter separat erhältlich.



Vogue Edelstahlständer

Wandmontage oder freistehende Edelstahlrahmen. Geeignet für 6 x 1/9, 4 x 1/6 oder 2 x 1/3 GN-Behälter. Gastronom Behältersets werden mit Deckel geliefert.



Spezifikation
CP541 Größe (mm): 355(H) x 350(B) x 420(T).
CP542 Größe (mm): 150(H) x 975(B) x 250(T).

Art.-Nr.	Beschreibung
1 CP541	Passend für 2 x 1/3 GN oder 4 x 1/6 GN
2 CP542	Passend für 3 x 1/3 GN oder 6 x 1/6 GN

Spezifikation
CC051 Größe (cm): 15(H) x 68(B) x 16(T).

Art.-Nr.	Beschreibung
CC051	Passend für 6 x 1/9 GN oder 4 x 1/6 GN
S430	6 x 1/9 GN Set 100(T)mm
S431	4 x 1/6 GN Set 100(T)mm

Vogue GN-Verbindungsstege

Verbindungsstege aus Edelstahl passend für GN-Behälter von Vogue und Bourgeat.



Art.-Nr.	Beschreibung
K094	318 x 25mm
K092	530 x 25mm

Vogue GN-Versiegeldeckel

Edelstahldeckel mit Silikonversiegelung um Behälter luftdicht zu machen und Lebensmittel länger frisch zu halten.



Art.-Nr.	Beschreibung
CP269	1/2 GN
CP268	1/1 GN

VOGUE Gastronormbehälter aus Edelstahl

1/9 GN

176 x 108mm.



Art.-Nr.	Beschreibung
K824	65mm tief (0,6L)
K825	100mm tief (0,8L)
K826	150mm tief (1L)

1/6 GN

176 x 162mm.



Art.-Nr.	Beschreibung
K985	65mm tief (1L)
K991	100mm tief (1,7L)
K992	150mm tief (2,2L)
K995	200mm tief (3L)

1/4 GN

265 x 162mm.



Art.-Nr.	Beschreibung
GM312	20mm tief (0,53L)
GM313	40mm tief (1,13L)
K818	65mm tief (1,7L)
K819	100mm tief (2,5L)
K820	150mm tief (4L)
K823	200mm tief (5,2L)

1/3 GN

325 x 176mm.



Art.-Nr.	Beschreibung
GM310	20mm tief (0,66L)
GM311	40mm tief (1,45L)
K929	65mm tief (2,5L)
K933	100mm tief (3,7L)
K934	150mm tief (5,7L)
K936	200mm tief (7,5L)

1/2 GN

325 x 265mm.



Art.-Nr.	Beschreibung
K906	20mm tief (1,2L)
K925	40mm tief (2,5L)
K927	65mm tief (4L)
K928	100mm tief (6,2L)
K930	150mm tief (9L)
K932	200mm tief (12L)

2/3 GN

325 x 354mm.



Art.-Nr.	Beschreibung
GM314	20mm tief (1,35L)
K810	40mm tief (3,5L)
K811	65mm tief (5,5L)
K812	100mm tief (8,7L)
K814	150mm tief (13L)
GM315	200mm tief (15,7L)

Deckel



Art.-Nr.	Beschreibung
K997	Standard 1/9 GN
K993	Standard 1/6 GN
K972	Standard 1/4 GN
K969	Standard 1/3 GN
K931	Standard 1/2 GN
K970	Standard 2/3 GN
K926	Standard 1/1 GN
K939	Standard 2/1 GN

2/1 GN

650 x 530mm.



Art.-Nr.	Beschreibung
GM316	20mm tief (5,4L)
K801	40mm tief (12L)
K802	65mm tief (19L)
K804	100mm tief (29L)
K807	150mm tief (43L)
GM317	200mm tief (49,5L)

Vogue Edelstahl GN-Behälter



Art.-Nr.	Beschreibung
AE010	5L

Deckel mit Löffelaussparung



Deckel mit Löffelaussparung.

Art.-Nr.	Beschreibung
CB176	Aussparung 1/9 GN
CB175	Aussparung 1/6 GN
CB174	Aussparung 1/4 GN
CB173	Aussparung 1/3 GN
CB171	Aussparung 1/2 GN
CB170	Aussparung 1/1 GN

1/1 GN

325 x 530mm.



Art.-Nr.	Beschreibung
K998	20mm tief (3L)
K994	40mm tief (5,8L)
K903	65mm tief (9L)

Art.-Nr.	Beschreibung
K923	100mm tief (13,5L)
K924	150mm tief (20L)
K918	200mm tief (28L)

TISCHSERVICE
RESTAURANT, BAR & HOTEL
MÖBEL
EINWEGARTIKEL & REINIGUNG
KLEIDUNG & ARBEITSSCHUHE
KÜCHE
KÜCHENMÖBEL & TRANSPORT
GERÄTE
KÜHLEN & GEFRIEREN

KÜCHE / LEBENSMITTEL- & GN-BEHÄLTER

VOGUE Perforierte Gastronormbehälter aus Edelstahl

1/2 GN Perforiert
325 x 265mm.



1/1 GN Perforiert
325 x 530mm.



Deckel



Art.-Nr.	Beschreibung
E698	40mm tief (2,5L)
K844	65mm tief (4L)
K845	100mm tief (6,2L)
K846	150mm tief (9L)

Art.-Nr.	Beschreibung
K827	20mm tief (3L)
K839	40mm tief (5,8L)
K840	65mm tief (9L)
K841	100mm tief (13,5L)
K842	150mm tief (20L)
K843	200mm tief (28L)

Art.-Nr.	Beschreibung
K997	Standard 1/9 GN
K993	Standard 1/6 GN
K972	Standard 1/4 GN
K969	Standard 1/3 GN
K931	Standard 1/2 GN
K970	Standard 2/3 GN
K926	Standard 1/1 GN
K939	Standard 2/1 GN

VOGUE Gastronormbehälter aus Edelstahl mit Griffen

1/1 GN
325 x 530mm.



Deckel
Schnittseite erlaubt zudem eine Nutzung mit Küchenutensilien.



Art.-Nr.	Beschreibung
CB179	100mm tief (13,5L)

Art.-Nr.	Beschreibung
CB185	Standard 1/2 GN
CB181	Standard 1/1 GN

Behälter aus Edelstahl



Bourgeat Gastronormbehälter gehören auf dem Markt mit zu der besten erhältlichen Qualität. Sie sind erhältlich in Standardmodellen und perforiert. Patentierte verstärkte Kanten verhindern Beschädigungen und sorgen für eine lange Lebensdauer. Entsprechen der europäischen Norm EN631. Kompatibel mit Gastronormprodukten von Bourgeat.

1/2 GN
325 x 265mm.



1/1 GN
325 x 530mm.



Standarddeckel
Mit Griff.



1/1 GN perforiert
325 x 530mm.



Art.-Nr.	Beschreibung
K059	100mm tief (6,2L)

Art.-Nr.	Beschreibung
K450	20mm tief (3L)
K049	65mm tief (9L)
K048	100mm tief (13,5L)

Art.-Nr.	Beschreibung
K082	Standard 1/2 GN
K079	Standard 1/1 GN

Art.-Nr.	Beschreibung
K141	100mm tief (13,5L)

VOGUE Gastronormbehälter aus Edelstahl

Verstärkte Gastronormbehälter aus Edelstahl 304 mit Antihafbeschichtung. Ideal zum Kochen, Lagern, Aufwärmen, Transportieren, Kühlen und sogar Präsentieren.

1/2 GN



1/1 GN



Art.-Nr.	Beschreibung
CS756	65mm tief (4L)

Art.-Nr.	Beschreibung
CS754	40mm tief 5,8L
CS753	65mm tief 9L

GN-Behälter aus Edelstahl extra-stark

VOGUE

Ein breites Sortiment an extra-starken GN-Behältern mit verstärkten Ecken, hergestellt aus hochwertigem 304 Edelstahl und EN631 zugelassen. Diese langlebigen GN-Behälter können zum Kochen, Aufbewahren, Aufwärmen, Transportieren, Schockkühlen und zur Präsentation verwendet werden. Die Behälter können direkt aus dem Ofen in den Gefrierschrank oder in die Bain Marie gestellt werden und sind auch für Kombiöfen geeignet.

GN-Behälter 1/9

176 x 108mm



Art.-Nr.	Beschreibung
DW453	65mm tief 600ml
DW454	100mm tief 800ml

GN-Behälter 1/6

176 x 162mm



Art.-Nr.	Beschreibung
DW449	65mm tief 1L
DW450	100mm tief 1,7L
DW451	150mm tief 2,2L
DW452	200mm tief 3L

GN-Behälter 1/4

265 x 162mm



Art.-Nr.	Beschreibung
DW446	65mm tief 1,7L
DW447	100mm tief 2,5L
DW448	150mm tief 4L

GN-Behälter 1/3

325 x 176mm



Art.-Nr.	Beschreibung
DW442	65mm tief 2,5L
DW443	100mm tief 3,7L
DW444	150mm tief 5,7L
DW445	200mm tief 7,5L

GN-Behälter 1/2

325 x 265mm



Art.-Nr.	Beschreibung
DW437	40mm tief 2,5L
DW438	65mm tief 4L
DW439	100mm tief 6,2L
DW440	150mm tief 9L
DW441	200mm tief 12L

GN-Behälter 1/1

325 x 530mm

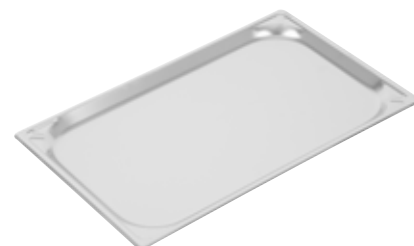

Art.-Nr.	Beschreibung
DW431	20mm tief 3L
DW432	40mm tief 5,8L
DW433	65mm tief 9L
DW434	100mm tief 13,5L
DW435	150mm tief 20L
DW436	200mm tief 28L

GN-Deckel



Art.-Nr.	Beschreibung
DW460	Größe 1/9
DW459	Größe 1/6
DW458	Größe 1/4
DW457	Größe 1/3
DW456	Größe 1/2
DW455	Größe 1/1

Gelochte GN-Behälter 1/1



Art.-Nr.	Beschreibung
DW461	65mm tief 9L
DW462	100mm tief 13,5L
DY176	150mm tief 20L



TISCHSERVICE

RESTAURANT, BAR & HOTEL

MÖBEL

EINWEGARTIKEL & REINIGUNG

KLEIDUNG & ARBEITSSCHUHE

KÜCHE

KÜCHENMÖBEL & TRANSPORT

GERÄTE

KÜHLEN & GEFRIEREN

KÜCHE / LEBENSMITTEL- & GN-BEHÄLTER

GN-Behälter & -Deckel aus Porzellan

OLYMPIA

Porzellangeschirr in Gastronormgröße für die Zubereitung von heißen oder kalten Speisen, Lagerung und Präsentation auf dem Buffet oder als Alternative zu traditionellen Edelstahlbehältern. Ofen-, mikrowellen-, gefrierer- und geschirrspülergeeignet. Achtung: Größen können leicht variieren aufgrund der Komplexität des Produktions- und Veredelungsverfahrens.

1/6 GN

176 x 162mm



Art.-Nr.	Beschreibung
U813	100mm tief

1/3 GN

325 x 176mm



Art.-Nr.	Beschreibung
U810	65mm tief
U811	100mm tief

1/2 GN

325 x 265mm



Art.-Nr.	Beschreibung
CD716	30mm tief
U808	65mm tief
U809	100mm tief

1/1 GN

530 x 325mm



Art.-Nr.	Beschreibung
CD714	30mm tief
U807	65mm tief

2/4 GN

530 x 165mm



Art.-Nr.	Beschreibung
CD715	30mm tief

Deckel



Art.-Nr.	Beschreibung
CD720	1/3 GN Deckel
CD719	1/2 GN Deckel

Lagerbehälter aus Polycarbonat

VOGUE

Langlebige, leichte, stapelbare und transparente Polycarbonatbehälter. Geeignet für Temperaturen von -40°C bis 100°C. Geschirrspülergeeignet. Deckel sind separat erhältlich.

12 Liter



Art.-Nr.	Beschreibung
CG984	155 x 456 x 305mm

18 Liter



Art.-Nr.	Beschreibung
CG985	229 x 456 x 305mm

30 Liter



Art.-Nr.	Beschreibung
CG986	150 x 660 x 460mm

45 Liter



Art.-Nr.	Beschreibung
CG987	230 x 660 x 460mm

Deckel für 12 und 18 Liter

Deckel passend für 12 oder 18 Liter Behälter.



Art.-Nr.	Beschreibung
CG988	30 x 456 x 305mm

Deckel für 30 und 45 Liter

Deckel passend für 30 oder 45 Liter Behälter.



Art.-Nr.	Beschreibung
CG989	30 x 660 x 460mm

Gastronormbehälter

Gastro M



Die in Europa produzierten Gastronormbehälter von Gastro M gehören zu den besten auf dem Markt. Sie sind aus Edelstahl AISI304 (18/8) hergestellt und erhältlich in Standardmodellen sowie in perforierter Ausführung. Die verstärkten Kanten verhindern Beschädigungen und sorgen für Langlebigkeit und erfüllen alle europäischen Normen der Lebensmittelsicherheit. Kompatibel mit den meisten Gastronormprodukten von Gastro M.

Gastro M GN-Verbindungsstege



Art.-Nr.	Beschreibung
GR738	1/2 GN 325mm
GR739	1/1 GN 530mm

1/4 GN

265 x 162mm.



Art.-Nr.	Beschreibung
GR707	100mm tief 3,2L
GR708	150mm tief 4,85L
GR709	200mm tief 6,5L

2/3 GN

325 x 354mm.



Art.-Nr.	Beschreibung
GR719	65mm tief 6,4L
GR720	100mm tief 9,9L
GR721	150mm tief 14,8L
GR722	200mm tief 19,7L

Edelstahl Eiscremebehälter



Art.-Nr.	Beschreibung
GN636	360(L) x 120(B) x 165(T)mm
GN637	360(L) x 150(B) x 165(T)mm
GN639	Deckel aus Polycarbonat

2/3 GN perforiert

325 x 354mm.



Art.-Nr.	Beschreibung
DA744	20mm tief 1,35L
DA745	40mm tief 3,5L
DA746	65mm tief 5,5L

1/9 GN

176 x 108mm.



Art.-Nr.	Beschreibung
GR700	65mm tief 0,6L
GR701	100mm tief 0,8L

1/3 GN

325 x 176mm.



Art.-Nr.	Beschreibung
GR710	65mm tief 2,9L
GR711	100mm tief 4,5L
GR712	150mm tief 6,75L
GR713	200mm tief 9L

2/4 GN

530 x 162mm.



Art.-Nr.	Beschreibung
GN687	20mm tief 1,4L
GN688	40mm tief 2,8L
GN689	65mm tief 4,5L

1/2 GN perforiert

325 x 265mm.



Art.-Nr.	Beschreibung
GR729	65mm tief
GR730	100mm tief
GR731	150mm tief

1/6 GN

176 x 162mm.



Art.-Nr.	Beschreibung
GR702	65mm tief 1,4L
GR703	100mm tief 2,1L
GR704	150mm tief 3,2L
GR705	200mm tief 4,3L

1/2 GN

325 x 265mm.



Art.-Nr.	Beschreibung
GR714	40mm tief 2,9L
GR715	65mm tief 4,7L
GR716	100mm tief 7,2L
GR717	150mm tief 10,8L
GR718	200mm tief 14,4L

1/1 GN

325 x 530mm.



Art.-Nr.	Beschreibung
GR723	20mm tief 3L
GR724	40mm tief 6L
GR725	65mm tief 9,75L
GR726	100mm tief 15L
GR727	150mm tief 22,5L
GR728	200mm tief 30L

1/1 GN perforiert

325 x 530mm.



Art.-Nr.	Beschreibung
GR733	55mm tief
GR734	65mm tief
GR735	100mm tief
GR736	150mm tief
GR737	200mm tief

TISCHSERVICE

RESTAURANT, BAR & HOTEL

MÖBEL

EINWEGARTIKEL & REINIGUNG

KLEIDUNG & ARBEITSSCHUHE

KÜCHE

KÜCHENMÖBEL & TRANSPORT

GERÄTE

KÜHLEN & GEFRIEREN

Gastro M Emaillierte GN Behälter

Gastro M

Die in Europa produzierten Gastronormbehälter von Gastro M gehören zu den besten auf dem Markt. Sie sind aus Edelstahl AISI304 (18/8) hergestellt und erhältlich in Standardmodellen sowie in perforierter Ausführung. Die verstärkten Kanten verhindern Beschädigungen und sorgen für Langlebigkeit und erfüllen alle europäischen Normen der Lebensmittelsicherheit. Kompatibel mit den meisten Gastronormprodukten von Gastro M.



1/3 GN

325 x 176mm.



Art.-Nr.	Beschreibung
GN695	1/3 GN 65mm tief (2,9L)

1/2 GN

325 x 265mm.



Art.-Nr.	Beschreibung
GN696	1/2 GN 40mm tief (2,9L)
GN697	1/2 GN 65mm tief (4,7L)

1/1 GN

325 x 530mm.



Art.-Nr.	Beschreibung
GN698	1/1 GN 20mm tief (3L)
GN699	1/1 GN 40mm tief (6L)
GN799	1/1 GN 65mm tief

Standarddeckel



Art.-Nr.	Beschreibung
GR740	1/9 GN
GR741	1/6 GN
GR742	1/4 GN
GR743	1/3 GN
GR744	1/2 GN
GR745	2/3 GN
GR746	1/1 GN

Deckel mit Löffelaussparung



Art.-Nr.	Beschreibung
DR492	1/9 GN
DR493	1/6 GN
DR494	1/4 GN
DR495	1/3 GN
DR496	1/2 GN
DR499	1/1 GN

Deckel mit Silikonrand



Art.-Nr.	Beschreibung
GR748	1/6 GN
GR749	1/4 GN
GR750	1/3 GN
GR751	1/2 GN
GR752	2/3 GN
GR753	1/1 GN

Deckel aus Polycarbonat



Art.-Nr.	Beschreibung
GR754	1/9 GN
GR755	1/6 GN
GR756	1/4 GN
GR757	1/3 GN
GR758	1/2 GN
GR759	1/1 GN

Abtropfrost Kunststoff

Die transparenten Gastro-M-Abtropfrost aus Polycarbonat sind leicht und äußerst robust. Geeignet für alle Gastronormbehälter von Gastro M.



Art.-Nr.	Beschreibung
1 DF191	1/6 GN
DF192	1/4 GN
DF193	1/3 GN
DF194	1/2 GN
2 DF195	1/1 GN



Edelstahl Fleischwannen



Art.-Nr.	Beschreibung
GN789	5,5(H) x 24,4(B) x 21,6(T)cm
GN790	5,5(H) x 32(B) x 23(T)cm
GN791	5,5(H) x 35(B) x 24(T)cm
GN792	5,5(H) x 41(B) x 31(T)cm

Edelstahl Abtropfrost



Art.-Nr.	Beschreibung
GN691	1/3 GN
GN692	1/2 GN
GN693	2/3 GN
GN694	1/1 GN

Gastronormbehälter aus Polycarbonat

VOGUE

Praktisch unzerbrechliche, leichte, stapelbare Polycarbonatbehälter. Geschmacks- und geruchsneutral. Deckel separat erhältlich. Die Polycarbonatbehälter können nur benutzt werden mit den Polycarbonatdeckeln von Vogue.

- Temperaturbereich -40°C bis +100°C
- Stapelbar
- Geschirrspülergeeignet
- Deckel separat erhältlich

1/9 GN
176 x 108mm.



Beschreibung	Transparent	Schwarz
65mm tief (0,6L)	U242	U472
100mm tief (0,87L)	U243	U473

1/6 GN
176 x 162mm.



Beschreibung	Transparent	Schwarz
65mm tief (1L)	U239	U469
100mm tief (1,6L)	U240	U470
150mm tief (2,3L)	U241	U471

1/4 GN
265 x 162mm.



Beschreibung	Transparent	Schwarz
65mm tief (1,6L)	U236	U466
100mm tief (2,4L)	U237	U467
150mm tief (3,7L)	U238	U468

1/3 GN
325 x 176mm.



Beschreibung	Transparent	Schwarz
65mm tief (2,5L)	U232	U462
100mm tief (3,8L)	U233	U463
150mm tief (5,1L)	U234	U464
200mm tief (7L)	U235	-

1/2 GN
325 x 265mm.



Beschreibung	Transparent	Schwarz
65mm tief (3,8L)	U228	U458
100mm tief (6L)	U229	U459
150mm tief (8,8L)	U230	U460
200mm tief (10,8L)	U231	U461

1/1 GN
530 x 325mm.



Beschreibung	Transparent	Schwarz
65mm tief (8,5L)	U224	U454
100mm tief (13L)	U225	U455
150mm tief (19,5L)	U226	U456
200mm tief (25,6L)	U227	U457

Deckel



Beschreibung	Transparent	Schwarz
Standard 1/9 GN	U249	U479
Standard 1/6 GN	U248	U478
Standard 1/4 GN	U247	U477
Standard 1/3 GN	U246	U476
Standard 1/2 GN	U245	U475
Standard 1/1 GN	U244	U474

Deckel mit Löffelaussparung

Transparent.



Art.-Nr.	Beschreibung
U254	Aussparung 1/6 GN
U253	Aussparung 1/4 GN
U252	Aussparung 1/3 GN
U251	Aussparung 1/2 GN
U250	Aussparung 1/1 GN

Abtropfrost



Art.-Nr.	Beschreibung
U486	1/2 GN
U485	1/1 GN

TISCHSERVICE

RESTAURANT, BAR & HOTEL

MÖBEL

EINWEGARTIKEL & REINIGUNG

KLEIDUNG & ARBEITSSCHUHE

KÜCHE

KÜCHENMÖBEL & TRANSPORT

GERÄTE

KÜHLEN & GEFRIEREN

KÜCHE / LEBENSMITTEL- & GN-BEHÄLTER

GN-Behälter aus Polycarbonat

Durchsichtige Polycarbonat GN-Behälter, in denen der Inhalt leicht von außen erkannt werden kann. Im Gegensatz zu Behältern aus Metall sind diese Behälter mikrowellengeeignet. Stapelbar und platzsparend.



1/9 GN



Art.-Nr.	Beschreibung
DW548	65mm tief (0,57L)
DW549	100mm tief (0,85L)

1/6 GN



Art.-Nr.	Beschreibung
DW545	65mm tief (1L)
DW546	100mm tief (1,5L)
DW547	150mm tief (2,2L)

1/4 GN



Art.-Nr.	Beschreibung
DW542	65mm tief (1,7L)
DW543	100mm tief (2,5L)
DW544	150mm tief (3,7L)

1/3 GN



Art.-Nr.	Beschreibung
DW539	100mm tief (3,6L)
DW530	65mm tief (8,5L)
DW540	150mm tief (5,3L)
DW541	200mm tief (6,9L)

1/2 GN



Art.-Nr.	Beschreibung
DW535	100mm tief (5,9L)
DW536	150mm tief (8,9L)
DW537	200mm tief (11,7L)
DW538	65mm tief (2,4L)

1/1 GN



Art.-Nr.	Beschreibung
DW531	100mm tief (13L)
DW532	150mm tief (19,5L)
DW533	200mm tief (25,6L)
DW534	65mm tief (3,9L)

Abtropfoste



Art.-Nr.	Beschreibung
DA890	Abtropfrost 1/2 GN
DA891	Abtropfrost 1/3 GN
DA892	Abtropfrost 1/6 GN

Deckel mit Griffen



Art.-Nr.	Beschreibung
DC980	Deckel mit Griff 1/1 GN
DC981	Deckel mit Griff 1/2 GN
DC982	Deckel mit Griff 1/3 GN
DC983	Deckel mit Griff 1/4 GN
DC984	Deckel mit Griff 1/6 GN
CT273	Deckel mit Griff 1/9 GN

Gastronorm-Behälter aus Polypropylen

GN-Behälter aus Polypropylen welche gestapelt werden können, um Platz zu sparen. Lieferung mit dichtschließendem Deckel, um Lebensmittel frisch zu halten. Ideal für kalte oder heiße Speisenzubereitung in der Küche. Gefriergeeignet. Temperaturbereich -40°C bis 70°C.



GN 1/9

176 x 108mm



Art.-Nr.	Beschreibung
DW510	100mm tief (0,85L)

GN 1/6

176 x 162mm



Art.-Nr.	Beschreibung
DW508	100mm tief (1,5L)
DW509	150mm tief (2,2L)
DC666	Deckel GN1/6

GN 1/4

265 x 163mm



Art.-Nr.	Beschreibung
DW506	100mm tief (2,5L)
DW507	150mm tief (3,7L)
DC665	Deckel GN1/4

GN 1/3

325 x 176mm



Art.-Nr.	Beschreibung
DW504	100mm tief (3,6L)
DW505	150mm tief (5,3L)
DC664	Deckel GN1/3

GN 1/2

325 x 265mm



Art.-Nr.	Beschreibung
DW502	100mm tief (5,9L)
DW503	150mm tief (8,9L)
DC663	Deckel GN1/2

GN 1/1

530 x 325mm



Art.-Nr.	Beschreibung
DW500	100mm tief (13L)
DW501	150mm tief (19,5L)
DC662	Deckel GN1/1

Polycarbonat GN Behälter

Aufbewahren, Transportieren und Servieren - alles in einem Behälter. Gastronorm-Behälter von Cambro aus Polycarbonat sind extrem langlebig und resistent gegen Zerschneiden, Rosten und Verbeulen. Die Behälter können einfach gestapelt werden, ohne dabei aneinander zu kleben und halten Temperaturen zwischen -40°C und 90°C stand. Geschirrspülgeeignet. Deckel sind separat erhältlich.



1/9 GN
176 x 108mm



Art.-Nr.	Beschreibung
DM759	65mm tief (0,57L)
DM758	100mm tief (0,85L)

1/6 GN
176 x 162mm



Art.-Nr.	Beschreibung
DM754	65mm tief (1L)
DM752	100mm tief (1,5L)
DM753	150mm tief (2,2L)

1/4 GN
265 x 162mm



Art.-Nr.	Beschreibung
DM748	65mm tief (1,7L)
DM715	100mm tief (2,5L)
DM747	150mm tief (3,7L)

1/3 GN
325 x 176mm



Art.-Nr.	Beschreibung
DM737	65mm tief (2,4L)
DM734	100mm tief (3,6L)
DM735	150mm tief (5,3L)

1/2 GN
325 x 265mm



Art.-Nr.	Beschreibung
DM730	65mm tief (3,9L)
DM744	100mm tief (5,9L)
DM745	150mm tief (8,9L)
DM746	200mm tief (11,7L)

1/1 GN
530 x 325mm



Art.-Nr.	Beschreibung
DM740	65mm tief (8,5L)
DM729	100mm tief (13L)
DM738	150mm tief (19,5L)
DM739	200mm tief (25,6L)

Deckel



Art.-Nr.	Beschreibung
DC666	Deckel GN1/6
DC665	Deckel GN1/4
DC664	Deckel GN1/3
DC663	Deckel GN1/2
DC662	Deckel GN1/1

Deckel mit Griff



Art.-Nr.	Beschreibung
DM761	Deckel GN1/9
DM756	Deckel GN1/6
DM750	Deckel GN1/4
DM713	Deckel GN1/3
DM732	Deckel GN1/2
DM742	Deckel GN1/1

Biegsame GN Deckel



Art.-Nr.	Beschreibung
DM762	Deckel GN1/9
DM757	Deckel GN1/6
DM751	Deckel GN1/4
DM714	Deckel GN1/3
DM733	Deckel GN1/2
DM743	Deckel GN1/1

Abtropfrost



Art.-Nr.	Beschreibung
DM760	1/9 GN
DM755	1/6 GN
DM749	1/4 GN
DM712	1/3 GN
DM731	1/2 GN
DM741	1/1 GN

Polycarbonat Lebensmittelbehälter

In diesen widerstandsfähigen Polycarbonat-Behältern können Fleisch, Fisch und andere verderbliche Lebensmittel sicher und hygienisch aufbewahrt werden. Da die Behälter durchsichtig sind, kann der Inhalt einfach kontrolliert werden und bleibt länger frisch, da die Behälter nicht unnötig geöffnet werden müssen. Mit Tragegriffen. Langlebig und geeignet für den Kühl- und Gefrierschrank.



Art.-Nr.	Beschreibung
DE855	Lebensmittelbehälter 49,2L
DE856	Lebensmittelbehälter 64,4L
CJ643	Lebensmittelbehälter 115L

Abtropfbehälter

Perforierte Lebensmittelbehälter aus solidem Polycarbonat, die außerdem zum Abtropfen verwendet werden können. Die Löcher an der Unterseite sorgen dafür, dass Flüssigkeit ablaufen kann. Die Behälter sind durchsichtig, sodass der Inhalt schnell kontrolliert werden kann.



Art.-Nr.	Beschreibung
DE858	12,7(H) x 46(B) x 66(T)cm
DE859	20(H) x 46(B) x 66(T)cm

TISCHSERVICE

RESTAURANT, BAR
& HOTEL

MÖBEL

EINWEGARTIKEL
& REINIGUNG

KLEIDUNG
& ARBEITSSCHUHE

KÜCHE

KÜCHENMÖBEL
& TRANSPORT

GERÄTE

KÜHLEN & GEFRIEREN

KÜCHE / LEBENSMITTEL- & GN-BEHÄLTER

Hitzebeständige GN Behälter

Durchsichtige Polycarbonat Gastronorm Behälter, in denen der Inhalt leicht von außen sichtbar ist. Hitzebeständig bis 190°C, geschirrspüler- und mikrowellene geeignet. Stapelbar und platzsparend.

CAMBRO
MANUFACTURING COMPANY

1/9 GN



1/6 GN



1/4 GN



Art.-Nr.	Beschreibung
DW492	65mm tief (1L)
DW493	100mm tief (1,5L)
DW494	150mm tief (2,2L)

Art.-Nr.	Beschreibung
DW489	65mm tief (1,7L)
DW490	100mm tief (2,5L)
DW491	150mm tief (3,7L)

1/3 GN



1/2 GN



1/1 GN



Art.-Nr.	Beschreibung
DW484	65mm tief (2,4L)
DW485	100mm tief (3,6L)
DW486	150mm tief (5,3L)

Art.-Nr.	Beschreibung
DW481	65mm tief (3,9L)
DW482	100mm tief (5,9L)
DW483	150mm tief (8,9L)

Art.-Nr.	Beschreibung
DW478	65mm tief (8,5L)
DW479	100mm tief (13L)
DW480	150mm tief (19,5L)

Deckel



Art.-Nr.	Beschreibung
DW520	Deckel 1/1 GN
DW521	Deckel 1/2 GN
DW522	Deckel 1/3 GN
DW523	Deckel 1/4 GN
DW524	Deckel 1/6 GN

Deckel mit Handgriff



Art.-Nr.	Beschreibung
1 DW487	65mm tief (2,4L) 1 Griff
2 DW488	65mm tief (2,4L) 2 Griffe



Deckel mit Griffen



Art.-Nr.	Beschreibung
DC961	Deckel 1/1 GN
DC962	Deckel 1/2 GN
DC963	Deckel 1/3 GN
DC964	Deckel 1/4 GN
DC965	Deckel 1/6 GN

Abtropfrost

Lässt überschüssige Flüssigkeit beim Dünsten oder beim Warmhalten ablaufen. Für mehr Geschmack und eine bessere Konsistenz.

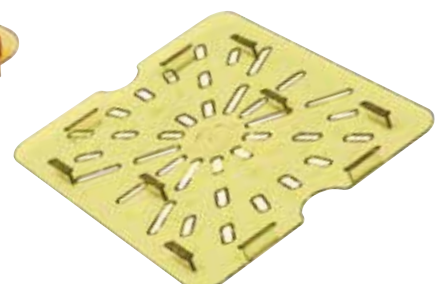
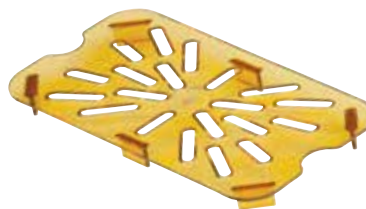

Farbkodierte Lebensmittelbehälter in GN-Größe



Spezielle luftdichte und BPA-freie Behälter für den Cateringbetrieb. Die Behälter haben GN-Format und sind transparent für eine schnelle Identifizierung des Inhaltes. BPA-frei heißt, keine BPA-Übertragung bei Erwärmung, sowohl in der Mikrowelle als auch im Geschirrspüler. Erfüllt die Gesundheits- und Hygienevorschriften.

1/6 GN



Art.-Nr.	Beschreibung
GP571	100mm tief
GP572	150mm tief

1/4 GN



Art.-Nr.	Beschreibung
GP575	100mm tief
GP576	150mm tief

1/3 GN



Art.-Nr.	Beschreibung
GP579	100mm tief
GP580	150mm tief
GP581	200mm tief

GN1/2



Art.-Nr.	Beschreibung
GP584	100mm tief
GP585	150mm tief
GP586	200mm tief

1/1 GN



Art.-Nr.	Beschreibung
GP588	65mm tief
GP589	100mm tief
GP590	150mm tief
GP591	200mm tief

Deckel



Art.-Nr.	Beschreibung	VE
GP573	1/6 GN	1
GP577	1/4 GN	1
GP582	1/3 GN	6

Gastronormbehälter aus Polypropylen

VOGUE

GN-Behälter aus Polypropylen, stapelbar zum Platzsparen. Lieferung mit dichtschießendem Deckel, um Lebensmittel frisch zu halten. Ideal für kalte oder heiße Speisenzubereitung in der Küche. Gefrierereignet. Temperaturbereich -40°C bis 70°C.

1/9 GN

176mm x 108mm.



Art.-Nr.	Beschreibung	VE
GJ529	100mm tief (0,85L)	4

1/6 GN

176 x 162mm.



Art.-Nr.	Beschreibung	VE
GJ526	100mm tief (1,5L)	4
GJ527	150mm tief (2,2L)	4

1/4 GN

265 x 163mm.



Art.-Nr.	Beschreibung	VE
GJ523	100mm tief (2,5L)	4
GJ524	150mm tief (3,7L)	4

1/3 GN

325 x 176mm.



Art.-Nr.	Beschreibung	VE
GJ519	100mm tief (3,6L)	4
GJ520	150mm tief (5,3L)	4
GJ521	200mm tief (6,9L)	4

1/2 GN

325 x 265mm.



Art.-Nr.	Beschreibung	VE
GJ515	100mm tief (5,9L)	4
GJ516	150mm tief (8,9L)	4
GJ517	200mm tief (11,7L)	4

1/1 GN

530 x 325mm.



Art.-Nr.	Beschreibung	VE
GJ511	100mm tief (13L)	2
GJ512	150mm tief (19,5L)	2
GJ513	200mm tief (25,6L)	2

TISCHSERVICE

RESTAURANT, BAR & HOTEL

MÖBEL

EINWEGARTIKEL & REINIGUNG

KLEIDUNG & ARBEITSSCHUHE

KÜCHE

KÜCHENMÖBEL & TRANSPORT

GERÄTE

KÜHLEN & GEFRIEREN

KÜCHE / LEBENSMITTEL- & GN-BEHÄLTER

Behälter für Zutaten

Schwerlastbehälter aus Polyethylen mit Deckel und vier Rädern.



65L Größe (mm): 597(H) x 356(B) x 673(T).

Art.-Nr.	Beschreibung
W778	Gelb 65Ltr
W777	Weiß 65L
W781	Blau 65L
W782	Weiß 90L

NEU

Vogue Abräumbehälter

13(H) x 54,5(L) x 38(B)cm.



Art.-Nr.	Beschreibung
J849	Abräumbehälter

Cambro Pizzateigkisten und Deckel



Art.-Nr.	Beschreibung
CW800	Behälter 7,6(H) x 60(B) x 46(T)cm
CW801	Deckel für den Teigbehälter
FS330	Teigkiste 70x600x400mm
FS331	Teigkiste 100x600x400mm
FS332	Deckel



Stapelbare Lebensmittelbehälter

Ideal für Pizzateig



Art.-Nr.	Beschreibung
GN536	75(H) x 400(B) x 600(T)mm
GN537	95(H) x 400(B) x 600(T)mm
GN538	130(H) x 400(B) x 600(T)mm
GN539	Deckel

Araven Vorratsbehälter

Stapelbare Behälter. Nachdem FIFO (First In, First Out)-System. Geschirrspülergeeignet und mit Farbkodierungsclips ausgestattet.



Spezifikation
CG043 200(H) x 200(B) x 395(T)mm
CG042 200(H) x 340(B) x 415(T)mm
CG041 200(H) x 340(B) x 565(T)mm

Art.-Nr.	Beschreibung
CG043	7L / 1/3 GN
CG042	16L / 2/3 GN
CG041	22L / 1/1 GN
U283	Schwarzer Stift



Vogue Vorratscontainer

Halbtransparenter Kunststoff-Behälter 32 Liter



Art.-Nr.	Beschreibung
L580	Behälter
L582	Deckel

Vogue Zutatenbehälter

Zutatenbehälter aus Polypropylen mit praktischem transparenten Schiebedeckel. Mit Laufrollen zur mühelosen Bewegung. Portionierer aus Polycarbonat im Lieferumfang enthalten.

NEU

- Polypropylen
- Laufrollen
- Portionierer im Lieferumfang



Spezifikation
GJ497 Größe (cm): 21,5(H) x 29,5(B) x 37(T).

Art.-Nr.	Beschreibung
GJ497	9L

Araven Zutatenspender

Einfacher Zugang durch aufklappbaren Deckel, ideal für die Lagerung von Trockenzutaten oder als Müllspender für Frühstücksbuffets. Hygienisches und geschirrspülergeeignetes Polypropylen. Abmessungen (cm): 22,7(H) x 23(B) x 48(T).



Art.-Nr.	Beschreibung
J225	14L

Vorratscontainer/-behälter



Preiswertes Angebot an Vorratscontainern einschließlich Deckeln. Aus widerstandsfähigem Polypropylen. Gefriergeeignet bis -40°C. Lieferung einschließlich 2 x 4 Farbklipps in rot, gelb, grün und blau. Mobiler Vorratscontainer (mit Deckel). Stapelbar.

Araven Vorratscontainer/-behälter

Preiswertes Angebot an Vorratscontainern einschließlich Deckeln. Aus widerstandsfähigem Polypropylen. Gefriergeeignet bis -40°C.



Art.-Nr.	Beschreibung
J243	30L 15,9(H) x 53(B) x 39,6(T)cm
J244	40L 22,6(H) x 53(B) x 39,6(T)cm

Araven Vorratscontainer/-behälter

Preiswertes Angebot an Vorratscontainern einschließlich Deckeln. Aus widerstandsfähigem Polypropylen. Gefriergeeignet bis -40°C.



Art.-Nr.	Beschreibung
J245	50L 38(H) x 53 x 40cm

Araven Vorratsbehälter

50, 70 oder 90 Liter Lebensmittelvorratsbehälter mit eingebauten Lüftungssystem und Farbkodierungsclips in rot, gelb, grün und blau. 70 und 90 Liter Modelle sind für den einfachen Transport auf Rädern.



Spezifikation	
E689	Größe (cm): 60 x 39,5 x 41.
E690	Größe (cm): 65,5 x 43,5 x 45,5.
E695	Größe (cm): 70,5 x 46,5 x 48.

Art.-Nr.	Beschreibung
E689	50L ohne Räder
E690	70L mit Räder
E695	90L mit Räder

Araven Vorratscontainer/-behälter

Preiswertes Angebot an Vorratscontainern einschließlich Deckeln. Aus widerstandsfähigem Polypropylen. Gefriergeeignet bis -40°C.



Art.-Nr.	Beschreibung
DN910	40L 83(H) x 46 x 18cm

Araven Lebensmittelbehälter

Erhältlich in 9 oder 14 Liter Kapazität.



Art.-Nr.	Beschreibung
J246	9L 15,5(H) x 38 x 26,5cm
J247	14L 23(H) x 38 x 26,5cm

Araven Zutatenbehälter

Für Zimmertemperatur, kalte und Gefrierlagerung. Temperaturbereich von -40°C bis 90°C. Etikett um Inhalt aufzuschreiben.

- Einfaches System zum Schließen und Öffnen
- Geschirrspülgeeignet



Art.-Nr.	Beschreibung
CR975	50L
CR976	80L
CR977	100L

TISCHSERVICE

RESTAURANT, BAR
& HOTEL

MÖBEL

EINWEGARTIKEL
& REINIGUNGKLEIDUNG
& ARBEITSSCHUHE

KÜCHE

KÜCHENMÖBEL
& TRANSPORT

GERÄTE

KÜHLEN & GEFRIEREN

KÜCHE / LEBENSMITTEL- & GN-BEHÄLTER

Vogue Zutatenbehälter

Zutatenbehälter aus Polypropylen mit praktischem transparenten Schiebedeckel. Mit Laufrollen zur mühelosen Bewegung. Portionierer aus Polycarbonat im Lieferumfang enthalten.

- Polypropylen
- Laufrollen
- Portionierer im Lieferumfang



Spezifikation
GJ498 Größe (cm): 42(H) x 30,5(B) x 60(T)
GJ499 Größe (cm): 42(H) x 48,5(B) x 59(T)
GD026 Größe (cm): 74(H) x 32,8(B) x 74,5(T)
GD027 Größe (cm): 71(H) x 74,5(B) x 39,4(T)

Art.-Nr.	Beschreibung
GJ498	23L stapelbar
GJ499	38L stapelbar
GD026	81L mit Rollen
GD027	102L mit Rollen

Cambro Mobile Zutatenbehälter

Mit diesen mobilen Zutatenbehältern können Sie Ihre Lebensmittel frisch halten. Ausgestattet mit stabilen Rollen, einem durchsichtigen Deckel und einem praktischen S-Haken, an dem eine Schöpfkelle aufgehängt werden kann. Passt unter Arbeitstheken mit Standardhöhe.



Art.-Nr.	Beschreibung
DB125	81L
DB126	102L
DB127	140L

Cambro Quadratische Polycarbonat Lebensmittelbehälter

Sehr strapazierfähige Polycarbonat Lebensmittelbehälter. Die Behälter sind durchsichtig, sodass der Inhalt einfach kontrolliert werden kann, der Behälter nicht unnötig geöffnet wird, und der Inhalt so länger frisch bleibt. Fleckenbeständig gegen Verfärbungen durch Öl, Alkohol, Lebensmittelsäure und mehr. Geeignet für Temperaturen zwischen -40°C und 99°C.

- Strapazierfähiges, stabiles Polycarbonat
- Durchsichtig, so kann der Inhalt einfach kontrolliert werden
- Fleckenbeständig
- Geeignet für Temperaturen zwischen -40°C und 99°C



Art.-Nr.	Beschreibung
DT195	1,9L
DT196	3,8L
DB010	5,7L
DB011	7,6L
DT197	11,4L
DT198	17,2L
DB012	20,8L

Cambro Quadratische Deckel



Art.-Nr.	Beschreibung
DB014	Grün
DB015	Rot
DB016	Blau

Farbkodierte Polycarbonat Lebensmittelbehälter mit Maßangabe

Raumsparende Lebensmittelbehälter aus transparentem Polycarbonat. Stapelbar für Lagerung. Luftdichte farbkodierte Deckel (separat erhältlich) sorgen für eine einfache Identifizierung. Ausgestattet mit Maßangabe und bearbeiteter Boden verhindert Wegrutschen. Geschirrspüler-, kühlenschrank- und mikrowellengeeignet von -40°C bis +100°C.

VOGUE

Vogue Quadratisch 1,5L



Art.-Nr.	Beschreibung
CF020	18,3(L) x 18,3(B) x 9,5(T)cm
CF021	18,3(L) x 18,3(B) x 18,3(T)cm
CF022	21,8(L) x 21,8(B) x 17,6(T)cm
CF023	21,8(L) x 21,8(B) x 22,6(T)cm
CF024	28,8(L) x 28,8(B) x 20,6(T)cm
CF025	28,8(L) x 28,8(B) x 31,7(T)cm

Vogue Quadratische Deckel



Art.-Nr.	Beschreibung	Farbe
CF040	Für 1,5 und 3,5L	Rot
CF041	Für 5,5 und 7L	Rot
CF042	Für 10 und 15L	Rot
CF043	Für 1,5 und 3,5L	Blau
CF044	Für 5,5 und 7L	Blau
CF045	Für 10 und 15L	Blau

Art.-Nr.	Beschreibung	Farbe
CF046	Für 1,5 und 3,5L	Grün
CF047	Für 5,5 und 7L	Grün
CF048	Für 10 und 15L	Grün
CF049	Für 1,5 und 3,5L	Weiß
CF050	Für 5,5 und 7L	Weiß
CF051	Für 10 und 15L	Weiß

Mercer Lila Allergiesicherheitsset

Mit dem Allergiesicherheitsset von Mercer können Sie stressfrei und mühelos hohe Hygienestandards aufrecht erhalten. Alle Bestandteile des Sets sind mit dem Farbcode Lila versehen, sodass es ein Leichtes ist, sie von anderen Küchenutensilien getrennt aufzubewahren und nur für die Zubereitung bestimmter Speisen zu nutzen. Dadurch können Sie Kreuzkontaminationen vorbeugen und den Allergikern unter Ihren Gästen garantieren, dass sie Ihre Mahlzeiten ebenso sorglos genießen können wie Ihre anderen Gäste. Das Set umfasst neben einer abschließbaren Box auch eine große Auswahl der unterschiedlichsten Küchenutensilien, sodass es sich für viele verschiedene Kochtechniken eignet.



Art.-Nr.	Beschreibung
FB522	Allergiesicherheitsset

Araven Antiallergen Gastronorm Lebensmittelbehälter mit Deckel

Verhindern Sie Kreuzkontamination bei der Lebensmittelzubereitung für Menschen mit Lebensmittelallergien und -intoleranzen. Transparent für optimale Übersicht über den Inhalt mit festem Etikett. Temperaturbeständig von -40°C bis +95°C.



Art.-Nr.	Beschreibung	Art.-Nr.	Beschreibung
CM786	1/6 GN	CM788	1/3 GN
CM787	1/4 GN	CM789	1/2 GN

Farbkodierte Lebensmittelbehälter in GN-Größe



Luftdichte Gastronormbehälter mit Deckel. Jeder Behälter wird mit einer Reihe von Farbkodierungsclips (rot, gelb, grün und blau) geliefert. Geeignet für Temperaturen von -40°C bis +95°C. Mikrowellen- und geschirrspülergeeignet.

Markierstift

Wasserlöslich für das Schreiben von Datum oder Inhalten auf Aufbewahrungsbehältern.



Art.-Nr.	Beschreibung
U283	Schwarzer Stift

1/9 GN

176 x 108mm.



Spezifikation
DL979 100mm tief
T983 150mm tief

Art.-Nr.	Beschreibung	VE
DL979	1L	4
T983	1,5L	4

1/6 GN

176 x 162mm.



Spezifikation
GL264 65mm tief
DL980 100mm tief
T984 150mm tief

Art.-Nr.	Beschreibung	VE
GL264	1,1L	4
DL980	1,7L	4
T984	2,6L	4

1/4 GN

265 x 162mm.



Spezifikation
GL263 65mm tief
DL981 100mm tief
T985 150mm tief

Art.-Nr.	Beschreibung	VE
GL263	1,8L	4
DL981	2,8L	4
T985	4,3L	4

1/3 GN

325 x 176mm.



Spezifikation
GL262 65mm tief
T986 100mm tief
T987 150mm tief

Art.-Nr.	Beschreibung	VE
GL262	2,5L	4
T986	4L	4
T987	6L	4

1/2 GN

325 x 265mm.



Spezifikation
GL261 65mm tief
DL982 100mm tief
T988 150mm tief
T989 200mm tief

Art.-Nr.	Beschreibung	VE
GL261	4L	4
DL982	6,5L	4
T988	10L	4
T989	12,5L	4

2/3 GN

354 x 325mm.



Spezifikation
T990 150mm tief
DL983 200mm tief

Art.-Nr.	Beschreibung	VE
T990	13,5L	4
DL983	19L	4

1/1 GN

530 x 325mm.



Spezifikation
GL260 100mm tief
T991 150mm tief
DL984 200mm tief

Art.-Nr.	Beschreibung	VE
GL260	13,7L	4
T991	21L	4
DL984	28L	4

TISCHSERVICE

RESTAURANT, BAR & HOTEL

MÖBEL

EINWEGARTIKEL & REINIGUNG

KLEIDUNG & ARBEITSSCHUHE

KÜCHE

KÜCHENMÖBEL & TRANSPORT

GERÄTE

KÜHLEN & GEFRIEREN

KÜCHE / LEBENSMITTEL- & GN-BEHÄLTER

Mobile Behälter für Zutaten

Lebensmittelechtes Polyäthylen. Geeignet für Temperaturen von -30°C bis +80°C. Inklusive Deckel.



Spezifikation

L552 72,75 L. Abmessungen (mm): 480(H) x 460(B) x 460(T).
L550 118 Ltr (groß). Größe (mm): 760(H) x 460(B) x 460(T).

Art.-Nr.	Beschreibung
L552	72,75 L
L550	118L

Flaschen-Trolleys

Qualitätsgeformte Polyethylenwagen mit vier 50(Ø)mm Rollen.



Spezifikation

C193 Größe (mm): 690 (H) x 660 (B) x 470 (T). Gewicht: 9 kg.

Art.-Nr.	Beschreibung
C193	125 Liter 690 (H) x 660 (B) x 470 (T) mm

Cambro Cambox Schwarz

Transportkisten aus Polyethylen



Art.-Nr.	Beschreibung
GG317	Polyethylen
GG318	Polyethylen
FB845	Polyethylen

Araven Tiefkühlschale

Robuste stapelbare Schalen aus Polypropylen geeignet für Tiefkühlagerung bis -40 ° C. Geschirrspülergeeignet.



Art.-Nr.	Beschreibung
J208	60(H) x 300(B) x 205(T)mm
J209	75(H) x 345(B) x 235(T)mm
J216	80(H) x 435(B) x 285(T)mm
J219	80(H) x 485(B) x 335(T)mm
J223	80(H) x 540(B) x 385(T)mm

Vogue Runde Polypropylenbehälter



Art.-Nr.	Beschreibung
DJ960	7,5L
DJ963	Deckel für 7,5L-Vorratsbehälter
DJ961	10L
DJ962	20L

Vogue Runde Container

Langlebiger und robuster Vorratscontainer aus Polypropylen. Deckel separat erhältlich.



Spezifikation
GG792 Größe (cm): 43,4(H)x 39,8(Ø).
GG793 Größe (cm): 58,4(H)x 49,2(Ø).
GG795 Größe (cm): 2,8(H)x 40,8(Ø).
GG796 Größe (cm): 4(H)x 50,3(Ø).

Art.-Nr.	Beschreibung
1 GG792	Vorratscontainer 38L
2 GG793	Vorratscontainer 76L
3 GG795	Deckel für 38L
GG796	Deckel für 76L

Rubbermaid Vorratscontainer

Eine benutzerfreundliche Lösung für das leichte Bewegen schwerer Lasten. Schwerlastenrollen bieten eine hervorragende Wendigkeit. Kontinuierliche statische Tragfähigkeit bis zu 158 kg. Komplette Kunststoffkonstruktion widersteht Absplittern und Verbeulen. Mobiles Fahrgestell ist separat erhältlich, geeignet für 75 und 121 Liter Container.



Spezifikation
L651 Größe (cm): 43,5(H) x 39,5(Ø).
L652 Größe (cm): 58(H) x 49,5(Ø).
L653 Größe (cm): 69(H) x 56(Ø).

Art.-Nr.	Beschreibung
L651	Vorratscontainer 38L
L652	Abfalleimer 75,7L
L653	Vorratscontainer 121L
L663	Deckel 76L
L662	Deckel 121L
L644	Fahrgestell für 75L & 121L



Klip-It Lebensmittelbehälter

KLIP IT

Vielseitige Lebensmittelbehälter mit Gummidichtung und Schnellverschlussclip, um Lebensmittel frisch zu halten. Stapelbar, gefrierer-, geschirrspüler- und mikrowelleneeignet.

Fleischaufbewahrung

276 x 115 x 70mm.



Art.-Nr.	Beschreibung
CF961	1,75L

Sistema 3 Liter

235 x 170 x 120mm.



Spezifikation
CH259 235(H) x 170(B) x 120(D)mm

Art.-Nr.	Beschreibung
CH259	3L

Sistema 7,5 Liter

355 x 235 x 120mm.



Spezifikation
CH247 117(H) x 260(B) x 357(D)mm

Art.-Nr.	Beschreibung
CH247	7,5L

Sistema 2,2 Liter

235 x 170 x 80mm.



Spezifikation
CH257 149 (H) x 192 (B) x 273 (T) mm.
CH258 149(H) x 192(B) x 273(D)mm

Art.-Nr.	Beschreibung
CH257	Paket 3
CH258	2,2L

Sistema Behälter

Stapelbar mit Behälter von derselben Abmessung. BPA und bleifrei.



Spezifikation
CH250 156(H) x 158(B) x 161(D)mm.
CH252 118 (H) x 128 (B) x 176 (T) mm.

Art.-Nr.	Beschreibung
CH250	2,2L
CH252	1500ml

Sistema Backwarendose

86 x 264 x 238mm.



Spezifikation
CH249 78(H) x 259(B) x 267(D)mm.

Art.-Nr.	Beschreibung
CH249	3,5L

Sistema Behälter

175 x 117 x 80mm.



Spezifikation
CH245 79(H) x 128(B) x 176(D)mm

Art.-Nr.	Beschreibung
CH245	1L
CH254	Paket 3

Sistema Klip-It-Behälter



Art.-Nr.	Beschreibung
CH253	180ml
CH244	4,2L
CH243	2L

Sistema Behälter

117 x 90 x 80mm.



Spezifikation
CH248 79(H) x 88(B) x 127(D)mm

Art.-Nr.	Beschreibung
CH248	400ml

Sistema 5,5 Liter

265 x 240 x 120mm.



Spezifikation
CH246 117(H) x 259(B) x 267(D)mm

Art.-Nr.	Beschreibung
CH246	5,5L

Geteilter Behälter

Shop verschiedene Lebensmittel in den gleichen Container ohne Cross-Over. 1Ltr: 175 x 117 x 80mm. 2Liter: 235 x 170 x 80mm.



Art.-Nr.	Beschreibung
CF171	1L

Sistema Soßentöpfe

1L: 16(H) x 110cm. 2,2L: 15(H) x 160cm.



Art.-Nr.	Beschreibung
CH255	1L

Sistema Aufbewahrungsset

Inhalt: 1 x 2 Liter, 1 x 1 Liter, 2 x 400ml, 2 x 200ml Lagerbehälter.



Art.-Nr.	Beschreibung
CH251	6er Pack

TISCHSERVICE

RESTAURANT, BAR & HOTEL

MÖBEL

EINWEGARTIKEL & REINIGUNG

KLEIDUNG & ARBEITSSCHUHE

KÜCHE

KÜCHENMÖBEL & TRANSPORT

GERÄTE

KÜHLEN & GEFRIEREN

Modulus Gastronormbehälter

modulus



Hochqualitative Lebensmittelbehälter aus Polypropylen. Raumsparend weil sie sowohl auf- als auch ineinander gestapelt werden können. Geeignet für einen Temperaturbereich von -20°C bis +100°C. Wird komplett mit Deckel geliefert. Erhältlich in leichter und robuster Ausführung.. Mikrowellen-, gefrierer- und geschirrspülgerecht

1/6 GN intensive Nutzung

176 x 162mm.



Spezifikation
P616 150mm tief

Art.-Nr.	Beschreibung	VE
P616	2L	6

1/4 GN intensive Nutzung

265 x 162mm.



Spezifikation
CC329 150mm tief

Art.-Nr.	Beschreibung	VE
CC329	3,5L	5

1/6 GN leichte Nutzung

176 x 162mm.



Spezifikation
P536 60mm tief
P547 85mm tief
P548 100mm tief

Art.-Nr.	Beschreibung	VE
P536	1L	6
P547	1,5L	6
P548	2L	6

1/2 GN intensive Nutzung

325 x 265mm.



Spezifikation
CC332 150mm tief

Art.-Nr.	Beschreibung	VE
CC332	7,5L	4

2/3 GN intensive Nutzung

325 x 354mm.



Spezifikation
P901 100mm tief
P897 150mm tief

Art.-Nr.	Beschreibung	VE
P901	8L	4
P897	12L	4

1/3 GN intensive Nutzung

325 x 176mm.



Spezifikation
P673 100mm tief
P849 150mm tief

Art.-Nr.	Beschreibung	VE
P673	3,5L	5
P849	5L	5

Araven Soßenspender mit Pumpe

Schnell, sauber und einfach Soßen, Dressings und Sirup dosieren. Mit drehbarer und abschließbarer Pumpe, so dass ein versehentliches Verschütten vermieden wird und der Inhalt länger frisch bleibt. Zwei und drei Sätze mit Acryl-Markenständer geliefert.



- Mit Pumpe
- Spülmaschinengeeignet
- Drehbarer und abschließbarer Dosierer
- Gastronorm

Art.-Nr.	Beschreibung	VE
CR821	1,5L 1/9 GN	1
CR820	2,6L 1/6 GN	1
CR822	2 x 2,6L 1/6 GN	2
CR823	3 x 1,5L 1/9 GN	3

Curver Lebensmittelbox mit Tragegriff

Transparente Aufbewahrungsbox mit Schnappverschluss und Softgrip-Griff. Spülmaschinenfest.



NEU

Art.-Nr.	Beschreibung
CP072	111 (H) x 295 (B) x 450 (T) mm

Eiscremebehälter

Ideal für Eiscreme und allgemeine Lebensmittellagerung.

- Mikrowellen- und gefrierungsbeständig
- Wiederverwendbar
- In Großbritannien hergestellt
- Farbe: weiß
- In 2L und 4L erhältlich



Art.-Nr.	Beschreibung	VE
DA570	73mm tief und 1,2L	44
CS828	7,5cm tief 2L	20
CS827	15cm tief 4L	20
DA572	230mm tief und 10L	10
DA571	Deckel für 1,2L	88
CS829	Deckel für 2L- und 4L-Behälter	60
DA573	Deckel für 10L	40

Oxo Good Grips POP Gebäckglas

Das Gebäckglas kann auf Knopfdruck luftdicht verschlossen werden, sodass Ihre süßen Leckereien länger frisch bleiben. Zudem hat es eine abgeflachte Rückseite, mit der das Glas platzsparend direkt an der Wand aufgestellt werden kann. BPA-frei.



Art.-Nr.	Beschreibung
FB078	2,8L

Aps Tellerdeckel

2er Pack stabiler Tellerdeckel mit einer Temperaturbeständigkeit zwischen -40 bis 95 grad C.



Art.-Nr.	Beschreibung	VE
F758	30(Ø) x 11(H)cm	2

Vogue Tellerdeckel

Aus Polycarbonat ideal für die Zwischenlagerung von heißen oder kalten vorbereiteten Tellern. Temperaturresistent von -40°C bis +100°C. Geschirrspülergeeignet.



Art.-Nr.	Beschreibung
K481	Tellerring 5(H) x 21,5cm (Ø)
K483	6(H) x 21,5(Ø)cm

Vogue Mini Weckgläser

Mini Weckgläser mit Bügelverschluss und Gummiabdichtung.



Art.-Nr.	Beschreibung	VE
CG398	5cl Gläser	12
CG399	7cl Gläser	12

Vogue Tellerring & Deckel

Aluminiumring und -deckel mit 20cm Durchmesser. Geeignet für Temperaturen von -20°C bis 90°C.



Art.-Nr.	Beschreibung
E893	Deckel 20(Ø)cm

Vogue Tellerdeckel aus Polycarbonat

Beigefarbiger Tellerdeckel für einfache Bedienung. Temperaturbeständigkeit -20°C bis 90°C. Geschirrspülergeeignet.



Art.-Nr.	Beschreibung
K499	25,4(Ø) cm

Olympia Gebäckgefäß

Gebäckgefäß aus Glas zur Lagerung oder Präsentation von Gebäck und Süßigkeiten. Geschirrspülergeeignet. Komplett mit Deckel.



Art.-Nr.	Beschreibung
GG925	3,8L 20(Ø)cm
GM581	6,35L 20(Ø)cm

Kilner Flasche mit Bügelverschluss

Kilner Flaschen mit traditionellem Bügelverschluss. Ideal für Öl oder Säfte. Geschirrspülergeeignet.



Art.-Nr.	Beschreibung
GG789	250ml. 20(H)cm.
GG790	550ml. 27,4(H)cm.
GG791	1L. 31,8(H)cm.

TISCHSERVICE

RESTAURANT, BAR & HOTEL

MÖBEL

EINWEGARTIKEL & REINIGUNG

KLEIDUNG & ARBEITSSCHUHE

KÜCHE

KÜCHENMÖBEL & TRANSPORT

GERÄTE

KÜHLEN & GEFRIEREN

KÜCHE / LEBENSMITTEL- & GN-BEHÄLTER

einmachgläser

Mit Gummiring und Clip zum luftdichten Verschließen. Ersatzdichtungen separat erhältlich.



Art.-Nr.	Beschreibung
FP939	250ml

Vogue Weckgläser

Weckgläser mit Schraubverschluss, ideal für Marmeladen und Chutneys.



Art.-Nr.	Beschreibung	VE
CP082	330ml 100(H)mm	6
CP083	550ml 130(H)mm	6

Kilner Vintage Weckgläser

Vintage Weckgläser mit Schraubverschluss und Vakuumdichtung, so dass Marmeladen oder Chutneys lange frisch bleiben.



Art.-Nr.	Beschreibung
CN670	25cl
CN671	50cl

Kilner Weckgläser mit Bügelverschluss

Die bekannten Kilner Vorratsgläser sind langlebig und praktisch. Ausgestattet mit einem Bügelverschluss und Gummidichtung. Geschirrspülergeeignet und ideal zur Lagerung von Konserven, Marmelade aber auch Reis, Zucker oder Mehl.



Art.-Nr.	Beschreibung
GG780	125ml. 7,1(H)cm.
GL255	350ml. 11(H)cm.
GG781	0,5L. 11,3(H)cm.
GG782	1L. 18(H)cm.

Art.-Nr.	Beschreibung
GL253	1,5L. 23(H)cm.
GG783	2L. 22,5(H)cm.
GL254	3L. 28,5(H)cm.

Kilner Vorratsglas

Vorratsglas mit Glasdeckel inkl. Gummidichtung, Vorräte bleiben lange frisch. Im Vintage design.



Art.-Nr.	Beschreibung
CN618	2L. 17,2(H)cm
CN619	4L. 18,5(H)cm

Utopia Weckgläser

Mit Gummiring und Bügelverschluss für eine luftdichte Abdichtung. Ersatzdichtungen sind separat erhältlich.



NEU

Art.-Nr.	Beschreibung	VE
DF870	125ml	12

Einmachgläser

Mit Gummiring und Clip zum luftdichten Verschließen. Ersatzdichtungen separat erhältlich.



Art.-Nr.	Beschreibung
FP938	7(Ø) x 8(H)cm

Vogue Weckgläser

Mit Gummiring und Bügelverschluss für eine luftdichte Abdichtung. Ersatzdichtungen sind separat erhältlich.



Art.-Nr.	Beschreibung	VE
GH327	100ml. 7(H)cm.	6
GH328	150ml. 8,5(H)cm.	6
GH329	300ml. 10(H)cm.	6
P490	0,5L. 10,8(H)cm	1
P491	750ml. 14,5(H)cm	1
P492	1L. 17,5(H)cm	1
P493	1,5L. 22,2(H)cm.	1
P494	2L. 25,5(H)cm.	1
P495	3L. 29(H)cm.	1

Kilner Frühstücksglas-Set

Eine einzigartige neue Möglichkeit, kleine Frühstücksmengen wie Müsli zu lagern und zu verspeisen - ob nun zu Hause oder unterwegs!



Art.-Nr.	Beschreibung	VE
DA119	Gläser	6

Kilner Weckgläser mit Schraubverschluss

Die bekannten Kilner Vorratsgläser mit Metallschraubdeckel sind langlebig und praktisch. Geschirrspülergeeignet und ideal zur Lagerung von Konserven, Marmelade aber auch Reis, Zucker oder Mehl.



Art.-Nr.	Beschreibung
GG784	250ml. 8(H)cm.
GG785	0,5L. 12,7(H)cm.
GG786	1L. 17,8(H)cm.

Cambro GoBox isolierte Lebensmittelbehälter

Leichte Frontlader Lebensmitteltransportbehälter mit stabilen Tragegriffen, Kondensfeuchte-Resistenz und Platz für Wärme- und Kühlelemente.

- Gastronorm
- Wärme- und Kühlelemente erhältlich
- Tropf-, flecken-, und schockbeständig



Art.-Nr.	Beschreibung
DW573	35,5L 1/1 GN
DW574	46L 1/1 GN
DW580	46L 1/1 GN mit Griffen
DW572	Kühlelement 1/2 GN

Art.-Nr.	Beschreibung
DW564	60L 3 x 1/1 GN
DW565	86L 4 x 1/1 GN
DW577	43L 1/1 GN (Set mit Transport- & GN-Behälter)
DW566	ThermoBarrier

Cambro GoBox isolierter Lebensmittelbehälter

Leichter Toplader mit stabilen Griffen, Kondensationsrinne und Platz zum Kühlen und Erwärmen von Elementen.



Art.-Nr.	Beschreibung
DW570	16,9L 1/2 GN
DW571	22,3L 1/2 GN
DW572	Kühlelement 1/2 GN

Cambro GoBox isolierter Lebensmittelbehälter

Leichter Toplader mit stabilen Griffen, Kondensationsrinne und Platz zum Kühlen und Erwärmen von Elementen.



Art.-Nr.	Beschreibung
DW575	43L 1/1 GN
DW576	46L 1/1 GN

Cambro GoBox isolierter Lebensmittelbehälter

Leichter Toplader mit stabilen Griffen, Kondensationsrinne und Platz zum Kühlen und Erwärmen von Elementen.



Art.-Nr.	Beschreibung
DW581	53L 60x40cm
DW582	80L 60x40cm

Cambro Rolluntersätze



Art.-Nr.	Beschreibung
CF209	Für P142 Für 600x400mm

Art.-Nr.	Beschreibung
DW569	Rolluntersatz 1/1 GN
DB154	Rahmen 60x40cm

Cambro Zubehör



Art.-Nr.	Beschreibung
CT458	Einsatz 1/1 GN
DB152	Kühlelement 1/1 GN
DB153	Wärmeelement 1/1 GN
CT460	Elektrische Heizplatte

KÜCHE / LEBENSMITTEL- & GN-BEHÄLTER

Cambro GoBox isolierter Lebensmittelbehälter

Leichter Frontlader Lebensmitteltransportbehälter mit stabilen Tragegriffen, Kondensfeuchte-Resistenz und Platz für Wärme- und Kühlelemente.



Art.-Nr.	Beschreibung
DW583	126L - 6 Schienen
DW584	126L - 9 Schienen
DW586	155L - verstellbare Schienen
DW585	155L - ohne Schienen
CW808	Rahmen für DW585
CW809	Rahmen für DW585

Cambro GoBox Toplader Pizza Transportbehälter

Die Cambro GoBox Transportbehälter sorgen für eine ausgezeichnete Temperaturspeicherung und schützen so die Lebensmittelsicherheit und -qualität. Geeignet für intensiven, kommerziellen Gebrauch.



Art.-Nr.	Beschreibung
CW810	12L

Cambro Tablotherm Speisetransportbehälter

Halten Sie Ihre Mahlzeiten bis zu 60 Minuten lang auf der perfekten Temperatur mit diesem leichten Transportbehälter. Warme und kalte Gerichte können getrennt innerhalb einer Transportbox aufbewahrt werden. Hergestellt aus stabilem Polypropylen. Stapelbar. Wird mit einem 21cm Teller und zwei 14cm Schalen geliefert.



Art.-Nr.	Beschreibung
CW811	Speisetransportbehälter

Vogue GoBox isolierte Thermobox

Leichter Toplader mit stabilen Griffen, Kondensationsrinne und Platz für Kühl- und Wärmeakkus.



- Gastronorm
- Kühl- und Wärmeakkus erhältlich
- Auslauf-, schmutz- und stoßfest

Art.-Nr.	Beschreibung
DW579	46L 31,6(H) x 40(B) x 60(T)cm

Cambro

Langlebiger Schaum isolierter Lebensmittelbehälter für den Transport von heißen oder kalten Speisen. Frontlader für den einfachen Zugriff mit luftdichter abnehmbarer Dichtung für eine sichere Abdichtung.



Art.-Nr.	Beschreibung
CG141	114 Liter

Cambro Isolierter Getränkespender

Halten Sie Getränke stundenlang heiß oder kalt. Nahtlose, aus einem Stück hergestellte, doppelwandige Polyethylenkonstruktion. Stabile und rostfreie Kunststoffverschlüsse, die leicht zu öffnen sind. Stapelbar und mit tropffreiem Zapfhahn, Entlüftungsventil und Handgriffen.



Art.-Nr.	Beschreibung
T434	10,4L
T435	19,9L

Cambro

Langlebiger Schaum isolierter Lebensmittelbehälter für den Transport von heißen oder kalten Speisen. Frontlader für den einfachen Zugriff mit luftdichter abnehmbarer Dichtung für eine sichere Abdichtung.



Art.-Nr.	Beschreibung
CG143	Beheizter isolierter Lebensmittelbehälter
CT429	Frontlader
CT430	Toplader

Cambro Isolierter Transportwagen

Langlebiger Schaum isolierter Lebensmittelbehälter für den Transport von heißen oder kalten Speisen. Frontlader für den einfachen Zugriff mit luftdichter abnehmbarer Dichtung für eine sichere Abdichtung.



Art.-Nr.	Beschreibung
DB104	16 GN-Behälter

Cambro Isolierter Lebensmittelcontainer für Gastronormgrößen

Langlebiger schaumisolierter Lebensmittelbehälter für den Transport von heißen oder kalten Speisen. Frontlader für den einfachen Zugriff mit luftdichter abnehmbarer Dichtung für eine sichere Abdichtung. Verwendung mit Schwenkrädern (nicht im Lieferumfang enthalten) für den einfachen Transport.



Spezifikation
CG140 Größe (cm): 63,5(H) x 46(B) x 63(T).

Art.-Nr.	Beschreibung
CG140	51L

Cambro



Art.-Nr.	Beschreibung
CT432	Fahrgestell

Cambo GoBox

Langlebiger Schaum isolierter Lebensmittelbehälter für den Transport von heißen oder kalten Speisen. Frontlader für den einfachen Zugriff mit luftdichter abnehmbarer Dichtung für eine sichere Abdichtung.



NEU

Kapazität für 65mm Tiefe (51l) G/N: 6 GN 1/1, 12 GN 1/2, 18 GN 1/3. Kapazität für Pfannen mit 100mm Tiefe (52l): 4 GN 1/1, 8 GN 1/2, 16 GN 1/3

Art.-Nr.	Beschreibung
CJ630	16x GN 1/1 10cm
CJ632	8x GN 1/1 10cm
CJ633	16 x GN 1/1 10 cm
CJ634	16x GN 1/1 10cm
CJ637	8 x 1/1 GN 10 cm
CJ640	8x GN 1/1 10cm
CJ644	16x GN 1/1 10cm
CJ651	16x GN 1/1 10cm
CJ652	8x GN 1/1 10cm



Cambo Tellerwagen

Mit verstellbaren Leitblechen für den Transport unterschiedlicher Geschirrfornate. Inklusive Vinylhülle zur hygienischen Aufbewahrung von Geschirr.



- Für Teller und Schalen von 11 bis 33 cm
- Ergonomisch, langlebig und leicht zu manövrieren
- Mit 15,24 cm Lenkrollen
- Das robuste, feststehende Mittelrad erleichtert das Manövrieren auch mit schwerer Last
- Inklusive Vinylhülle zur hygienischen Aufbewahrung von Geschirr

NEU

Art.-Nr.	Beschreibung
CJ636	45-60 Teller pro Säule

Cambo Tablotherm Speisetransportbehälter

Halten Sie Ihre Mahlzeiten bis zu 60 Minuten lang auf der perfekten Temperatur mit diesem leichten Transportbehälter. Warme und kalte Gerichte können getrennt innerhalb einer Transportbox aufbewahrt werden. Hergestellt aus stabilem Polypropylen. Stapelbar. Wird mit einem 21cm Teller und zwei 14cm Schalen geliefert.

NEU



Kapazität für 65mm Tiefe (51l) G/N: 6 GN 1/1, 12 GN 1/2, 18 GN 1/3. Kapazität für Pfannen mit 100mm Tiefe (52l): 4 GN 1/1, 8 GN 1/2, 16 GN 1/3

Art.-Nr.	Beschreibung
CJ645	37 x 53 x 10,5 cm

Thermobox Pizza

Ergonomische Griffe bieten Sicherheit und Komfort. Geeignet für den Transport von Pizzen. Bei einer vollen Box entsteht ein Temperaturverlust von 2°C bis 3°C pro Stunde.

NEU



- Maximale Pizzagröße: 30cm
- Hygienisch und geschirrspülergeeignet
- Isoliert von -40°C bis +120°C

Art.-Nr.	Beschreibung
CJ140	GN 2/3

Cambo GoBox isolierte Pizzatransportbox

Langlebiger Schaum isolierter Lebensmittelbehälter für den Transport von heißen oder kalten Speisen. Frontlader für den einfachen Zugriff mit luftdichter abnehmbarer Dichtung für eine sichere Abdichtung.

NEU



Kapazität für 65mm Tiefe (51l) G/N: 6 GN 1/1, 12 GN 1/2, 18 GN 1/3. Kapazität für Pfannen mit 100mm Tiefe (52l): 4 GN 1/1, 8 GN 1/2, 16 GN 1/3

Art.-Nr.	Beschreibung
FB122	404(H)x410(B)mm Pizzakarton

TISCHSERVICE

RESTAURANT, BAR & HOTEL

MÖBEL

EINWEGARTIKEL & REINIGUNG

KLEIDUNG & ARBEITSSCHUHE

KÜCHE

KÜCHENMÖBEL & TRANSPORT

GERÄTE

KÜHLEN & GEFRIEREN

KÜCHE / LEBENSMITTEL- & GN-BEHÄLTER

Thermobox Patisserie

Thermobox mit Patisserieabmessung, geeignet zum Stapeln von Behältern, Backformen oder Rosten. Ausgestattet mit ergonomischen Handgriffen. Bei einer vollen Box entsteht ein Temperaturverlust von 2°C bis 3°C pro Stunde. Einsatz nicht inklusive.



NEU

Art.-Nr.	Beschreibung
CJ142	53Ltr

Cambro GoBox

Langlebiger Schaum isolierter Lebensmittelbehälter für den Transport von heißen oder kalten Speisen. Frontlader für den einfachen Zugriff mit luftdichter abnehmbarer Dichtung für eine sichere Abdichtung.



NEU

Kapazität für 65mm Tiefe (51) G/N: 6 GN 1/1, 12 GN 1/2, 18 GN 1/3. Kapazität für Pfannen mit 100mm Tiefe (52): 4 GN 1/1, 8 GN 1/2, 16 GN 1/3

Art.-Nr.	Beschreibung
CJ631	4x GN 1/1 10cm

Transportwagen

Transportwagen für Thermo Future Thermoboxen.



NEU

Art.-Nr.	Beschreibung
CJ141	Transportwagen

Coleman Kühlboxen

Kühlboxen in Profiqualität mit Deckel, der stark genug ist, um darauf zu sitzen (max. 113 kg).



NEU

Art.-Nr.	Beschreibung
FC294	Mit Rädern 47L

Spezifikation
FC294 Modell: 3000004954. Teleskopstiel. Aufbewahrung von Eis: 3 Tage. Fassungsvermögen: 47L. Abmessungen (mm): 580(H) x 460(B) x 440(T). Gewicht: 5,9 kg.

Thermobox Boxer

Die leichte, robuste Thermobox Boxer hat extra dicke Wände und bequeme, ergonomische Handgriffe. Ideal, um warme und kalte Speisen zu transportieren.



NEU

- Leicht und robust
- 1/1 GN Größe
- Hygienisch und geschirrspülergeeignet
- Isolierfähigkeit: von -40°C bis +120°C
- Ergonomische Handgriffe
- 30mm Boden- und Deckelisolierung
- 26mm Isolierung an den Seiten

Art.-Nr.	Beschreibung
CJ143	Frontlader 69Ltr

Campingaz Kühlpacks

Halten Lebensmittel und Getränke länger frisch.



NEU

Cambro Isolierter Getränkespender

Halten Sie Getränke stundenlang heiß oder kalt. Nahtlose, aus einem Stück hergestellte, doppelwandige Polyethylenkonstruktion. Stabile und rostfreie Kunststoffverschlüsse, die leicht zu öffnen sind. Stapelbar und mit tropffreiem Zapfhahn, Entlüftungsventil und Handgriffen.



NEU

Art.-Nr.	Beschreibung
CJ646	20L heiße und kalte Getränke
CJ647	12.7L Kalte und heiße Getränke

Art.-Nr.	Beschreibung
1 FC290	96(H) X 180(B) x 32(T)mm
2 FC291	200(H) x 259(B) x 32(T)mm
3 FC292	37(H) x 115(B) x 300(T) mm



Cambro GoBox Toplader Pizza Transportbehälter

Die Cambro GoBox Transportbehälter sorgen für eine ausgezeichnete Temperaturspeicherung und schützen so die Lebensmittelsicherheit und -qualität. Geeignet für intensiven, kommerziellen Gebrauch.



Art.-Nr.	Beschreibung
FB121	4 Pizzakartons à 33cm



Vogue Isolierte Pizzataschen

Isolierte Transporttaschen in Vinyl oder waschbarem Polyester.



Art.-Nr.	Beschreibung
1 S483	Nylon Schultertasche
2 S484	Einsatz für Schultertasche
3 GG140	Pizzatasche
4 GG141	Isolierte Liefertasche

Spezifikation
S483 Abmessung: 42 x 35 x 25cm.
GG140 Abmessung: 50 x 50 x 30cm
GG141 Größe: 35,5(H) x 58(B) x 38(T)cm

Cambro GoBag isolierte Versandtaschen

Halten Sie Ihr Geschirr während der Lieferung warm. Dickes Polyester in Industriequalität schützt das Geschirr unterwegs. Leicht zu reinigender Vinylinnenraum. Große Tasche für Etiketten und Quittungen. Extra langer Tragegurt mit starkem Klettverschluss.



Art.-Nr.	Beschreibung
FB276	Pizzatasche 165(H) x 460(B) x 420(T)mm
FB278	Pizzatasche 190(H) x 510(B) x 445(T)mm
FB279	Pizzatasche 320(H) x 495(B) x 495(T)mm
FB277	Pizzatasche 165(H) x 550(B) x 430(T)mm
FB270	Klein 260 x 260 x 280mm
FB271	Medium 380 x 305 x 380mm
FB273	Medium 330 x 230 x 330mm
FB274	Groß 540 x 360 x 360mm
FB275	Groß 540 x 360 x 430mm
DY180	Rucksack klein
DY181	Rucksack groß

Vogue Isolierter Lieferrucksack

Leicht zu reinigender, isolierter Rucksack, um Mahlzeiten lange warm zu halten.



NEU

- Einfach zu säubern
- Reflektierendes Band für zusätzliche Sicherheit
- Strapazierfähiger Schulter- und Brustgurt
- Dicke Isolierschicht
- Faltbares Design für kompakte Aufbewahrung

Art.-Nr.	Beschreibung
F5437	550(H) x 400(B) x 400(T)mm



TISCHSERVICE

RESTAURANT, BAR & HOTEL

MÖBEL

EINWEGARTIKEL & REINIGUNG

KLEIDUNG & ARBEITSSCHUHE

KÜCHE

KÜCHENMÖBEL & TRANSPORT

GERÄTE

KÜHLEN & GEFRIEREN



Eco Thermobox

Robust und leichte Lösung für das Isolieren und Transportieren von Lebensmittel. Die Boxen sind geeignet für warme, kalte und frische Lebensmittel. Kühlelement und Halter sind separat erhältlich. Ergonomische Handgriffe für mehr Sicherheit und Komfort. Bei einer vollen Box entsteht ein maximaler Temperaturunterschied von 2°C bis 3°C pro Stunde.

- 1/1 GN
- Hygienisch und geschirrspülergeeignet
- Isoliert von -40°C bis +120°C
- Verstärkte Ecken für sichere Nutzung



Spezifikation

DL985 Innenmaße (cm): 11,7(H) x 53,8(B) x 33,7(T).
 Außenmaße (cm): 18(H) x 60(B) x 40(T). Gewicht: 1,5kg.
DL987 Innenmaße (cm): 21,7(H) x 53,8(B) x 33,7(T).
 Außenmaße (cm): 28(H) x 60(B) x 40(T). Gewicht: 1,5kg.
DL988 Innenmaße (cm): 25,7(H) x 53,8(B) x 33,7(T).
 Außenmaße (cm): 32(H) x 60(B) x 40(T). Gewicht: 1,5kg.

Art.-Nr.	Beschreibung
DL985	1/1 GN 117mm tief 21L
DL987	1/1 GN 217mm tief 39L
DL988	1/1 GN 257mm tief 46L

Thermobox Salto

Kann sowohl als Behälter, als auch als Deckel verwendet werden. Ergonomische Griffe für Sicherheit und Komfort. Kann mit allen anderen Thermoboxen und Deckeln verwendet werden und ist ideal für Partyteller, Backformen oder Kuchen. Bei einer vollen Box entsteht ein Temperaturverlust von 2°C bis 3°C pro Stunde.



Art.-Nr.	Beschreibung
DL992	15L
DL993	21L
GD048	Deckel

Spezifikation

DL992 Innenmaße (cm): 8(H) x 53,8(B) x 33,7(T).
 Außenmaße (cm): 12,5(H) x 60(B) x 40(T). Gewicht: 1,2kg.
DL993 Innenmaße (cm): 12(H) x 53,8(B) x 33,7(T).
 Außenmaße (cm): 16,5(H) x 60(B) x 40(T). Gewicht: 1,3kg.
GD048 Größe (cm): 3(H)x 40(B)x 60(T). Gewicht: 0,25kg.

Thermobox Kühl-/Heizelementhalter

Der Elementhalter kann in der Thermobox platziert werden um Nahrungsmittel länger kühl oder warm zu halten. Bei einer vollen Box entsteht ein durchschnittlicher Temperaturabfall von 2° bis 3°C pro Stunde. GN 1/1 Abmessung.



Art.-Nr.	Beschreibung
DL989	Kühlelementhalter 1/1 GN

Vogue Wonderdry Trockentücher

Robuste Allzwecktücher aus 75% Baumwolle und 25% Polyester. Größe 75x50cm.



Art.-Nr.	Beschreibung
E700	Grün
CC595	Rot
CC596	Blau
CC597	Schwarz

Vogue Geschirrtuch mit Metzgerstreifen

Dicke und saugfähige Kochhandtücher aus 95% Baumwolle und 5% Terylen. Größe 75x45cm.



Art.-Nr.	Beschreibung
CE146	Marineblau

Vogue Geschirrtuch

Honigwabengewebtes Geschirrtuch aus 100% Baumwolle. Ideal für Gläser. Größe: 75x50cm.



Art.-Nr.	Beschreibung
CC598	Weiß 76 x 51cm (10er Pack)

Vogue Ofentuch

100% Baumwolle. Größe 85x45cm.



Art.-Nr.	Beschreibung
E930	Ofentuch

Vogue Ofentuch für intensive Nutzung

100% ungebleichte Baumwolle. Größe 50x103cm.



Art.-Nr.	Beschreibung
E929	Ofentuch

Vogue Wonderdry Geschirrtücher

Robuste Geschirrtücher aus 75% Baumwolle und 25% Polyester. Größe 75 x 50cm.

100X



Art.-Nr.	Beschreibung	VE
S645	Wonderdry Geschirrtücher	100

Vogue Chef Geschirrtücher

Hochwertig, dick und saugfähig, 100% Baumwolltücher, lieferbar in 2 Farben. Größe: 66x66cm.



Art.-Nr.	Beschreibung
E578	Blau
E579	Rot

Vogue Kellnertuch

100% Baumwolle. Größe 70x50cm.



Art.-Nr.	Beschreibung
E900	Kellnertuch

Vogue Geschirrtücher

70% Baumwolle, 30% Polyester. Diese dicken und saugfähigen Tücher gibt es in zwei Farben. Ideal für den Einsatz in den ausgewiesenen Bereichen. Größe 75x50cm.



Art.-Nr.	Beschreibung
E915	Rot
E918	Blau

Vogue Gläsertücher

Leinentücher in Top-Qualität. Hinterlässt keinen Staub auf den Gläsern. In drei Farben erhältlich, ideal für den Einsatz in ausgewiesenen Bereichen. Größe 75x50cm.



Art.-Nr.	Beschreibung
E910	Rot
E912	Grün
E911	Blau

Vogue Ofentuch

55% Leinen, 45% Baumwolle. Größe 86x79cm.



Art.-Nr.	Beschreibung
E933	Ofentuch

TISCHSERVICE

RESTAURANT, BAR & HOTEL

MÖBEL

EINWEGARTIKEL & REINIGUNG

KLEIDUNG & ARBEITSSCHUHE

KÜCHE

KÜCHENMÖBEL & TRANSPORT

GERÄTE

KÜHLEN & GEFRIEREN

KÜCHE / KÜCHENTÜCHER & HANDSCHUHE

Hygiplas Blaue Vinylhandschuhe

- Hohe Reißfestigkeit
- Leichtgepuderte Vinylhandschuhe
- EN 420
- Größen: S-XL



Art.-Nr.	Beschreibung	VE
CB254	Blau gepuderte Vinylhandschuhe	100
CF403	Blaue puderfreie Vinylhandschuhe	100

Hygiplas Transparente gepuderte Vinylhandschuhe

- Hohe Reißfestigkeit
- EN420
- Größen S, M, L und XL
- Erhältlich in gepudert und puderfrei



Art.-Nr.	Beschreibung	VE
Y252	Gepuderte Vinylhandschuhe	100
Y247	Puderfreie transparente Vinylhandschuhe	100

Vogue Blaue Puderfreie Nitrilhandschuhe

- Beständig gegen Öl und Chemikalien
- Nitril
- EN 455
- Größen S, M, L oder XL



Art.-Nr.	Beschreibung	VE
Y478-S	Puderfreie Nitrilhandschuhe	100

Doppelter Ofenhandschuh Baumwolle 90cm

Extra hitzebeständiges dreilagiges Material. 90 cm Länge, so dass auch große Töpfe aufgenommen werden können.



Art.-Nr.	Beschreibung
CW488	Doppelter Ofenhandschuh 90cm

Vogue Kartonhalter für Handschuhe

An Wand montierbares Drahtgestell beschichtet mit Kunststoff. Geliefert mit Befestigung.



Art.-Nr.	Beschreibung
Y215	Kartonhalter
GC960	Kartonhalter mit 3 Etagen

Vogue Weiße, gepuderte Latexhandschuhe

- Latex
- Gute Griffigkeit
- EN 455
- Größen S, M, L oder XL
- Erhältlich in gepudert und puderfrei



Art.-Nr.	Beschreibung	VE
A228	Gepuderte Latexhandschuhe	100
Y262	Puderfreie Latexhandschuhe	100

Vogue Einweg-Lebensmittelhandschuhe aus Polyethylen

Erhältlich in transparent oder blau. Einheitsgröße. Nicht für Handschuspender geeignet.



Art.-Nr.	Beschreibung	VE
U601	Transparent	100
U602	Blau	100

Burnguard Ofenhandschuh

DuPont Nomex® Handschuh bietet Hitze- und Feuerbeständigkeit bis zu 230°C. DuPont® zwischen Daumen und Zeigefinger für zusätzlichen Schutz und Haltbarkeit. VaporGuard™ ist permanent verbunden mit der Nomex® Außenseite, die Schutz bietet vor Verbrennungen durch heiße Flüssigkeiten und Dampf. Maschinenwäschegeeignet, 10 mal längere Lebensdauer als Standard Baumwollgefüllte Handschuhe. Einzeln verkauft.



Art.-Nr.	Beschreibung
E996	45cm

Vogue Schwer entflammbarer Ofenhandschuh

Ellbogenlanger, schwer entflammbarer Ofenhandschuh aus extra dickem, gestepptem Material. Geeignet für Temperaturen bis zu 250°C. Einzeln verkauft.



Art.-Nr.	Beschreibung
1 CL582	Grau
2 CL583	Hellbraun

Hitzebeständiger Handschuh

Hitzebeständiger Handschuh für Temperaturen bis zu 250°C. Zum Schutz von Handgelenk und Unterarm mit extra langem Armsatz. Einheitsgröße. Einzeln verkauft.



Art.-Nr.	Beschreibung
CE164	Handschuh

Burnguard Ofenhandschuh aus Polybaumwolle

Ofenhandschuhe aus Polybaumwolle mit GussetGuard Schutz für langlebigen und einfachen Gebrauch. Wird pro Stück verkauft.

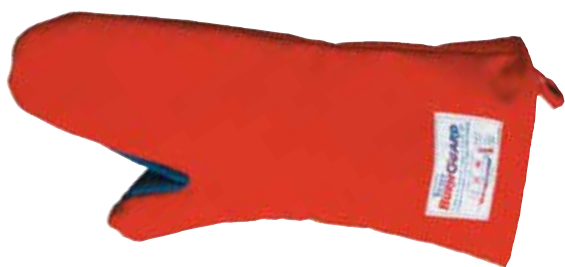

Art.-Nr.	Beschreibung
GG750	38cm

Schnittfester Handschuh

Blaue Handschuhe aus schnittfestem Material. Gemäß EN388 Richtlinie Niveau 5. Diese Handschuhe sind so gut wie fusselfrei, um Lebensmittelverunreinigung zu verhindern. Waschmaschinenbeständig bis 95°C. Wird per Stück verkauft. Erhältlich in den Größen M und L..



Art.-Nr.	Beschreibung
GD719	Blau

Pavoni Italia Halbhandschuh und Handschuh aus Silikon

Geschirrspülergeeigneter Silikonfäustling geeignet für Temperaturen von bis zu -40°C bis +250°C. Ideal für den Umgang mit Backblechen und heißen Tablets. Einzeln verkauft.

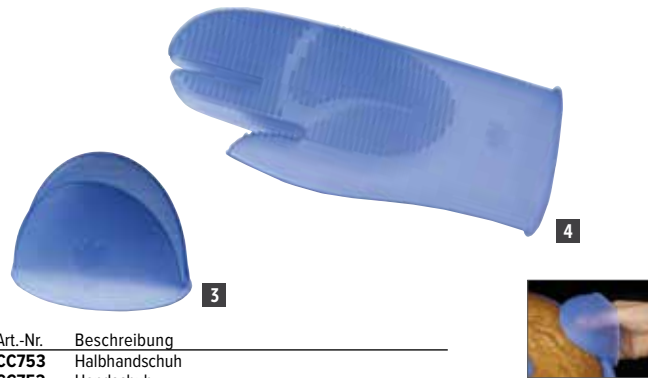

Art.-Nr.	Beschreibung
3 CC753	Halbhandschuh
4 CC752	Handschuh

Matfer Ofenhandschuhe und -fäustlinge

Ledergepolsterte Handschuhe bis zum Ellenbogen sicher bis zu +250°C. Verkauft als Paar.

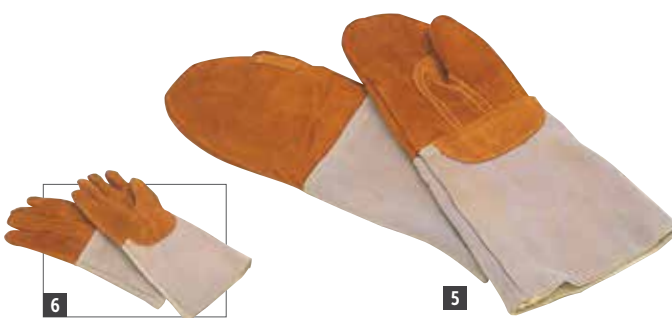

Art.-Nr.	Beschreibung
5 W735	Ofenhandschuhe
6 T634	Ofenfäustlinge

Burnguard Ofenhandschuh

Ofenhandschuh mit VaporGuard™-Oberfläche, ein wirksamer Schutz gegen Dampf, heiße Flüssigkeiten und Fett. Geeignet für alle Arten des Kochens, dieser Handschuh hat GussetGuard für mehr Beweglichkeit und Haltbarkeit. Länge 45cm. Schützt vor Temperaturen bis 250°C. Einzeln verkauft.



Art.-Nr.	Beschreibung
GD330	Blau

Gefrierschutzhandschuhe

Gefrierschutzhandschuh speziell entwickelt für kühle Bereiche. Eine ruzlige Latexbeschichtung sorgt für optimalen Griff, während eine sieben Gauge-Acryl-Fütterung Schutz in extremen Kältebereichen bietet. Schützt gegen Temperaturen bis -20°C. Werden paarweise verkauft.



Art.-Nr.	Beschreibung
CA975	Orange/blau

TISCHSERVICE

RESTAURANT, BAR & HOTEL

MÖBEL

EINWEGARTIKEL & REINIGUNG

KLEIDUNG & ARBEITSSCHUHE

KÜCHE

KÜCHENMÖBEL & TRANSPORT

GERÄTE

KÜHLEN & GEFRIEREN

JACKSTACK® Eurolagerregale



Qualität, Funktionalität und Langlebigkeit sind das Erfolgsrezept von Jackstack® Lagerregalen. Das System entspricht den HACCP-Richtlinien und der Kunststoff ist leicht, strapazierfähig und stabil.

- Temperaturbereich von **-40° C bis +80°C**
- **Max. Belastbarkeit von 200kg pro Meter**
- **Einfache Selbstmontage ohne Werkzeug in wenigen Minuten**



Spezifikation

- GR920** Größe (cm): 175(H) x 100(B) x 40(T). Gewicht 20,6 kg.
- GR921** Größe (cm): 175(H) x 120(B) x 40(T). Gewicht 23 kg.
- GR922** Größe (cm): 175(H) x 140(B) x 40(T). Gewicht 30 kg.
- GR923** Größe (cm): 175(H) x 180(B) x 40(T). Gewicht 34,1 kg.
- GR924** Größe (cm): 175(H) x 200(B) x 40(T). Gewicht 37,8 kg.
- GR925** Größe (cm): 175(H) x 100(B) x 50(T). Gewicht 24,5 kg.
- GR926** Größe (cm): 175(H) x 120(B) x 50(T). Gewicht 27,3 kg.
- GR927** Größe (cm): 175(H) x 140(B) x 50(T). Gewicht 35,5 kg.
- GR928** Größe (cm): 175(H) x 180(B) x 50(T). Gewicht 40,8 kg.
- GR929** Größe (cm): 175(H) x 200(B) x 50(T). Gewicht 45,3 kg.



Art.-Nr.	Beschreibung
GR920	Euroregal 100cm, 40 cm tief
GR921	Euroregal 120cm, 40cm tief
GR922	Euroregal 140cm, 40cm tief
GR923	Euroregal 180cm, 40cm tief
GR924	Euroregal 200cm, 40cm tief
GR925	Euroregal 100cm, 50cm tief
GR926	Euroregal 120cm, 50cm tief
GR927	Euroregal 140cm, 50cm tief
GR928	Euroregal 180cm, 50cm tief
GR929	Euroregal 200cm, 50cm tief

Jackstack Bodenregale

Einfach zu reinigende Bodenregale sorgen dafür, dass tiefgefrorene, kalte oder trockene Produkte 25cm über den Boden stehen. Die offene Konstruktion sorgt für maximale Luftzirkulation rund um verderbliche Produkte in Kühl- und Gefriergeräten. Starkes Propylen ist rost- und korrosionsfrei und verbiegt sich nicht. Zum sicheren Verbinden von zwei Regale sind Verbindungsstücke separat erhältlich.



Art.-Nr.	Beschreibung
GR930	Größe: 80(L) x 50(T) x 25(H)cm.
GR931	Größe: 100(L) x 50(T) x 25(H)cm.
GR932	Größe: 120(L) x 50(T) x 25(H)cm.

Cambro Regal 53cm tief

Modulare Regale mit verschiedenen Konfigurationen. Leichtbauweise mit hoher Tragfähigkeit. Temperaturbeständig von -38 bis 88°C.

- 1,83m mit 4 verstellbaren Fachböden
- Starke korrosionsbeständige Fiberglas- und Harzverbundkonstruktion
- Mehrere Konfigurationen möglich
- Ideal für heiße, kalte, feuchte und trockene Bereiche
- Maximales Gewicht pro Regal 300kg



Cambro Regal 46cm tief

Art.-Nr.	Beschreibung
GH617	183(H) x 91(B) x 46(T)cm
GH618	183(H) x 122(B) x 46(T)cm
GH619	183(H) x 153(B) x 46(T)cm
DM770	183(H) x 107(W) x 46(T)cm
DM771	183(H) x 137,5(B) x 46(T)cm

Cambro Regal 53cm tief

Art.-Nr.	Beschreibung
DE903	183(H) x 91,5(B) x 54(T)cm
DE904	183(H) x 107(B) x 54(T)cm
DE905	183(H) x 122(B) x 54(T)cm
DE906	183(H) x 137,5(B) x 54(T)cm
DE907	183(H) x 157,5(B) x 54(T)cm

Cambro Regal 61cm tief

Art.-Nr.	Beschreibung
DM772	183(H) x 91,5(B) x 61(T)cm
DM773	183(H) x 107(B) x 61(T)cm
DM774	183(H) x 122(B) x 61(T)cm
DM775	183(H) x 137,5(B) x 61(T)mm
DM776	183(H) x 152,5(B) x 61(T)cm

Craven Modulare Stahlregale

Diese leichten Regale, die mit oder ohne Rollen erhältlich sind, eignen sich ideal für eine flexible und einfache Lagerung mit losen, leicht herausnehmbaren Einlegeböden. Die aus nylonbeschichtetem Draht gefertigten Regale sind besonders hygienisch und entsprechen den NSF-Lebensmittelhygienestandards. Das Regal ist höhenverstellbar und hält Tiefkühltemperaturen von -40°C stand.



Art.-Nr.	Beschreibung
CE110	1700 (H) x 875 (B) x 391 (T) mm
CE113	1700(H) x 1175(B) x 391(T)mm
CE115	4 Etagen
CE116	1700 (H) x 1475 (B) x 391 (T) mm
CE118	1700 (H) x 1475 (B) x 591 (T) mm

Tournus Modulare Regalsysteme

- Leichter eloxierter Aluminiumrahmen
- Herausnehmbare und geschirrspülergeeignete Böden aus Polypropylen
- Standardhöhe 175cm
- In 2 Tiefen erhältlich; 40cm & 50cm
- Max. Belastbarkeit bis 150kg pro Boden
- Temperaturbereich -30°C bis +60°C
- Einfache Selbstmontage in wenigen Minuten ohne Werkzeug

1 Linearaufstellung (Standard)

Art.-Nr.	Beschreibung
GM600	175(H) x 69(B) x 40(T)cm
GM601	175(H) x 89(B) x 40(T)cm
GM602	175(H) x 109,2(B) x 40(T)cm
GM603	175(H) x 129,2(B) x 40(T)cm
GM604	175(H) x 149,2(B) x 40(T)cm
GM605	175(H) x 169,4(B) x 40(T)cm
GM612	175(H) x 69(B) x 50(T)cm
GM613	175(H) x 89(B) x 50(T)cm
GM614	175(H) x 109,2(B) x 50(T)cm
GM615	175(H) x 129,2(B) x 50(T)cm
GM616	175(H) x 149,2(B) x 50(T)cm
GM617	175(H) x 169,4(B) x 50(T)cm

2 Eckaufstellung (Standard)

Art.-Nr.	Beschreibung
GM606	175(H) x 64,9(B) x 40(T)cm
GM607	175(H) x 84,9(B) x 40(T)cm
GM608	175(H) x 105,1(B) x 40(T)cm
GM609	175(H) x 125,1(B) x 40(T)cm
GM610	175(H) x 145,3(B) x 40(T)cm
GM611	175(H) x 165,3(B) x 40(T)cm
GM618	175(H) x 64,9(B) x 50(T)cm
GM619	175(H) x 84,9(B) x 50(T)cm
GM620	175(H) x 105,1(B) x 50(T)cm
GM621	175(H) x 125,1(B) x 50(T)cm
GM622	175(H) x 145,3(B) x 50(T)cm
GM623	175(H) x 165,3(B) x 50(T)cm



TISCHSERVICE

RESTAURANT, BAR & HOTEL

MÖBEL

EINWEGARTIKEL & REINIGUNG

KLEIDUNG & ARBEITSSCHUHE

KÜCHE

KÜCHENMÖBEL & TRANSPORT

GERÄTE

KÜHLEN & GEFRIEREN

Vogue Vorratsregale

VOGUE

Mehrzweckdrahtregal ideal für die Lagerung von Lebensmitteln, Kleidung, Küchenutensilien und vielem mehr. Anpassbar mit zusätzlichen Elementen wie Regalkanten und Trennwänden. Komplettsset beinhaltet 183cm hohe Stangen mit 4 Ablagen und Klemmen.

- Galvanisch verzinktes Metall
- Höhenverstellbare Ablagen
- Einfache Selbstmontage - kein Werkzeug notwendig
- Anpassbar mit optionalem Zubehör



Vogue Drahtregal

Voll höhenverstellbares Regal, das in wenigen Minuten aufgebaut werden kann, ohne jegliches Werkzeug. Ideal für kleine Räume. Geeignet für den Einsatz mit Rollen (separat erhältlich).



- Nickel/Chrom beschichteter Stahl
- Höhenverstellbare Ablagen
- Einfache Selbstmontage - kein Werkzeug notwendig
- Max Belastung 100kg

Spezifikation
U884 Größe (cm): 183(H ohne Räder), 195,5 (H mit Rädern) x 61(B) x 61(T).

Art.-Nr.	Beschreibung
U884	Vorratsregal
U889	91,5(B) x 45,7(T)cm
U890	122(B) x 45,7(T)cm

Erhältlich in 4 Breiten und 2 Tiefen, Höhe 183cm

45,7cm Tief

Spezifikation
L927 Max Belastung 220kg.
L928 Max Belastung 240kg.
L929 Max Belastung 280kg.
L939 Max Belastung 340kg.

Art.-Nr.	Beschreibung
L927	91,5(B) x 45,7(T)cm
L928	122(B) x 45,7(T)cm
L929	152,5(B) x 45,7(T)cm
L939	183(B) x 45,7(T)cm
N435	Ersatzregalclips (2er Pack)
U885	Räder (4er Pack)

61cm tief

Spezifikation
U256 Max Belastung 160kg.
U257 Max Belastung 240kg.
U258 Max Belastung 320kg.
U259 Max Belastung 340kg.

Art.-Nr.	Beschreibung
U256	91,5(B) x 61(T)cm
U257	122(B) x 61(T)cm
U258	152,5(B) x 61(T)cm
U259	183(B) x 61(T)cm
N435	Ersatzregalclips (2er Pack)
U885	Räder (4er Pack)

VOGUE Modulares Regalsystem

Regale können in wenigen Minuten montiert werden. Einfach die Kunststoffclips auf dem Stangengestell in Position bringen, die Regalböden über die Stangen bis auf die Clips schieben und andrücken. Kein Werkzeug erforderlich!



SO ERWEITERN SIE IHR REGALSYSTEM:

- Bestellen Sie ein 2er Pack Stangen in der gewünschten Höhe.
- Bestellen Sie die erforderliche Menge an Regalböden oder -körben.
- Bestellen Sie ein Set Verbindungshaken N-Form pro Regalboden oder -korb.
- Dann bauen Sie alles zusammen und Ihr Regal ist erweitert.

Vogue Ablageböden

2er Pack Regalablagen mit 4 Paar Regalclips.



Art.-Nr.	Beschreibung	VE
U889	91,5(B) x 45,7(T)cm	2
U890	122(B) x 45,7(T)cm	2
U891	152,5(B) x 45,7(T)cm	2
U892	91,5(B) x 61(T)cm	2
U893	122(B) x 61(T)cm	2
U894	152,5(B) x 61(T)cm	2

Vogue Tiefe Körbe

2er Pack. 10,5cm tiefe Körbe für den Einsatz mit 45,7cm tiefer Regaleinheit. Ausgestattet mit 4 Paar Regalclips.

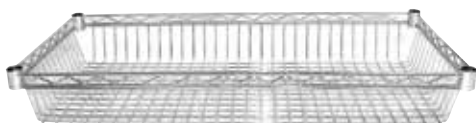

Art.-Nr.	Beschreibung	VE
Y495	91,5(B) x 45,7(T)cm	2

Vogue Stangengestell

Stangengestell im 2er-Pack geliefert.

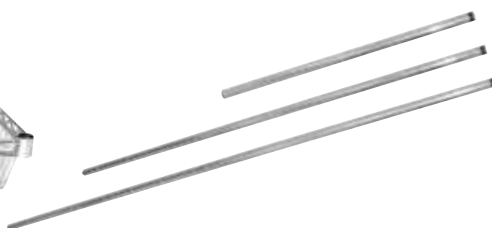

Art.-Nr.	Beschreibung	VE
U887	127cm Ersatzstangen	2
U888	183cm Ersatzstangen	2

Vogue Räder

4er Pack (davon 2 feststellbar).



Art.-Nr.	Beschreibung	VE
U885	Räder (4er Pack)	2

Vogue Ersatzregalclips



Art.-Nr.	Beschreibung	VE
N435	Ersatzregalclips (2er Pack)	2

Vogue Verbindungshaken

Verbindet 2 Ablageböden ohne extra Stangengestell.



Art.-Nr.	Beschreibung	VE
U895	2er Pack	2

Vogue Stege



Quadratischer Bodensteg aus Polypropylen mit Löchern für Luftzirkulation. Geeignet für Räume, in denen Waren auf dem Boden gelagert werden müssen. Einfach ineinander zu klicken und zu reinigen.

Art.-Nr.	Beschreibung	VE
CF205	Steg	2

Spezifikation
CF205 Max Belastung 1000kg. Größe (cm): 4(H) x 33,5(B) x 33,5(T).

Vogue Steg

Einfach zu reinigender Steg. Ideal zur Lagerung von gefrorenen, gekühlten oder trockenen Produkten.



- Ausgestattet mit Schlitzen für die Luftzirkulation
- Starkes Polypropylen

Art.-Nr.	Beschreibung	VE
GC536	Bodensteg 91 x 53cm	2

TISCHSERVICE

RESTAURANT, BAR & HOTEL

MÖBEL

EINWEGARTIKEL & REINIGUNG

KLEIDUNG & ARBEITSSCHUHE

KÜCHE

KÜCHENMÖBEL & TRANSPORT

GERÄTE

KÜHLEN & GEFRIEREN

Vogue GN Regalwagen

Wird flachverpackt geliefert für einfache Selbstmontage. Versehen mit 4 Rädern, davon 2 mit Bremsen. Edelstahl Rahmen mit 4 Stoßdämpfern. 8 cm Zwischenraum.



- Edelstahl Konstruktion
- 4 Räder, davon 2 mit Bremse
- Einfache Selbstmontage

Art.-Nr.	Beschreibung
1 GG498	GN 1/1 7 Etagen
2 GG499	GN 2/1 15 Etagen
3 U376	GN 1/1 20 Etagen

Spezifikation
GG498 Größe (cm): 90(H)x 55,7(B)x 38(T).
 Gewicht: 10,4kg.
GG499 Größe (cm): 172(H)x 77(B)x 58,5(T).
 Gewicht: 17kg.
U376 20 Roste: 6,8cm. Größe (cm): 170(H) x 38(B) x 56(T).

Gastro M Regalwagen

Stabile, robuste Regalwagen mit 4 Rollen, davon 2 mit Bremse.



Art.-Nr.	Beschreibung
DS456	10 Etagen
DS459	18 Etagen

Gastro M Regalwagen GN1/1

Stabile, robuste GN-Regalwagen mit 4 Rollen, davon 2 mit Bremse.



Art.-Nr.	Beschreibung
DS454	10 Etagen
DS457	18 Etagen

Gastro M Regalwagen GN2/1

Stabile, robuste GN-Regalwagen mit 4 Rollen, davon 2 mit Bremse.



Art.-Nr.	Beschreibung
DS458	18 Etagen

Tournus Zusammenschiebbare 1/1 GN Regalwagen

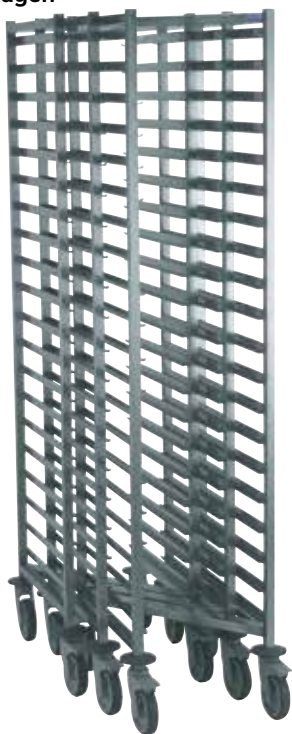

- Komplett geschweißte Edelstahlkonstruktion
- 77mm Abstand zwischen Etagen
- Max. Belastung bis 250kg
- 4 Schwenkräder, davon 2 mit Bremse

Spezifikation

CG196 20 Etagen. Abstand zwischen Etagen 77mm. Max. Belastung bis 250kg. Größe: 65,5(L) x 44,5(B) x 178,5(H)cm.

Art.-Nr.	Beschreibung
CG196	1/1 GN Z-Modell 20 Etagen

Tournus GN Regalwagen



- Komplett geschweißte Edelstahlkonstruktion
- 77mm Abstand zwischen Etagen
- Max. Belastung 250kg
- 4 Schwenkräder, davon 2 mit Bremse

Spezifikation

CG186 20 Etagen. Abstand zwischen Etagen 77mm. Max. Belastung 250kg. Größe: 63,8(L) x 45,4(B) x 165 (H)cm.
CG188 20 Etagen. Abstand zwischen Etagen 77mm. Max. Belastung bis 250kg. Größe: 77,5(L) x 66(B) x 178,5(H)cm.

Art.-Nr.	Beschreibung
CG186	1/1 GN Regalwagen 20 Etagen
CG188	2/1 GN Regalwagen 20 Etagen

Tournus Korbwagen



- Komplett geschweißte Edelstahlkonstruktion
- 167mm Abstand zwischen Etagen
- 4 Schwenkräder, davon 2 mit Bremse

Spezifikation

GL889 8 Etagen. Größe 63(L) x 63(B) x 178,5(H)cm

Art.-Nr.	Beschreibung
GL889	Korbwagen

Tournus Euronorm Regalwagen

Ausgestattet mit vier Rädern mit Ringpuffern für sicheren und schnellen Transport.

- Komplett geschweißte Edelstahlkonstruktion
- 70mm Abstand zwischen Etagen
- Max. Belastung bis 250kg
- 4 Schwenkräder, davon 2 mit Bremse



Spezifikation

GM598 9 Etagen. Abstand zwischen Etagen 70mm. Max. Belastung bis 250kg. Größe: 72,5(L) x 54(B) x 90(H)cm.
GM599 9 Etagen. Abstand zwischen Etagen 75mm. Max. Belastung bis 250kg. Größe: 72,5(L) x 54(B) x 178,5(H)cm.

Art.-Nr.	Beschreibung
GM598	9 Etagen
GM599	20 Etagen

Tournus GN Regalwagen

- Komplett geschweißte Edelstahlkonstruktion
- 81mm Abstand zwischen Etagen
- Max. Belastung bis 250kg
- 4 Schwenkräder, davon 2 mit Bremse

Spezifikation

CG193 8 Etagen. Abstand zwischen Etagen 81mm. Max. Belastung bis 250kg. Größe: 65,5(L) x 44,5(B) x 90(H)cm.
CG221 8 Etagen. Abstand zwischen Etagen 81mm. Max. Belastung bis 250kg. Größe: 77,5(L) x 66(B) x 90(H)cm.

Art.-Nr.	Beschreibung
CG193	1/1 GN Regalwagen 8 Etagen
CG221	2/1 GN Regalwagen 8 Etagen

Tournus Euronorm Korbwagen

- Komplett geschweißte Edelstahlkonstruktion
- Max. Belastung 80kg
- 4 Schwenkräder, davon 2 mit Bremse



Art.-Nr.	Beschreibung
GL890	60x40cm

TISCHSERVICE

RESTAURANT, BAR & HOTEL

MÖBEL

EINWEGARTIKEL & REINIGUNG

KLEIDUNG & ARBEITSSCHUHE

KÜCHE

KÜCHENMÖBEL & TRANSPORT

GERÄTE

KÜHLEN & GEFRIEREN

KÜCHENMÖBEL & TRANSPORT / REGALE & SERVIERWAGEN

Matfer GN 1/1 Regalwagen

Regalwagen geeignet für jede Gastronombehältertiefe.

NEU

- Edelstahlkonstruktion
- 4x robuste Rollen (davon 2 mit Bremse)
- Wird komplett geschweißt geliefert.



Spezifikation
P073 20 Ebenen, 6,7cm Zwischenraum.
 Abmessung(cm): 170(H) x 46(B) x 63(T).

Art.-Nr.	Beschreibung
P073	20 Ebenen

Tournus Gastronorm-Räumwagen

Größe GN 1/1 mit 15 Ebenen und geschweißten Gleitschienen.

NEU



Art.-Nr.	Beschreibung
CH688	15 Ebenen NF Lebensmittelhygiene zertifiziert

Craven Korbwagen für Geschirrspüler

Edelstahlwagen, ideal für den Transport von Besteck und Geschirr, mit 4 Rollen (2 davon gebremst). Zur Aufnahme von 7 x 500x500mm Spülmaschinenkörben geeignet. Körbe nicht enthalten. Wird komplett geschweißt geliefert.

NEU



Spezifikation
DN595 Größe (mm): 1621 (H) x 626 (B) x 588 (T).
 Gewicht 15,2 kg.

Art.-Nr.	Beschreibung
DN595	Wagen

Eais Abräumwagen

Abräumwagen mit gebremsten Rollen und Stoßdämpfern für zusätzliche Sicherheit. Vollmontiert geliefert.

- Pulveremallierter Stahl
- Rollen mit Bremsen
- Vollmontiert geliefert

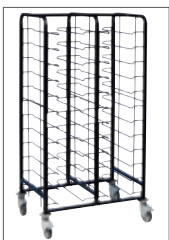

NEU



Art.-Nr.	Beschreibung
DP291	24 Tablett
DP293	24 Einlegeböden

Craven Besteckwagen

Vollständig geschweißter Wagen. Aluminium-Bodenwanne für zusätzlichen Stauraum. Nimmt zwei Besteckkästen auf (separat erhältlich).

- Epoxidbeschichteter Stahlrahmen
- 4 x spurlose Rollen (2 x gebremst)
- Komplett geschweißt geliefert

NEU



Spezifikation
P100 Abmessungen (mm): 840(H) x 560(B) x 425(T).
 Gewicht 10,2 kg.

Art.-Nr.	Beschreibung
P100	Besteckwagen
J850	Besteckbehälter mit 4 Fächer

Matfer Abräumwagen für Selbstbedienung

Geeignet für 24 Tablett von 46x36cm bis 48x37cm, nebeneinander. Einschubabstand 10,8cm. Max. 5kg beladbar per Fach.

NEU



Spezifikation
CC380 Geeignet für 24 Tablett von 46x36cm bis 48x37cm. Abmessung (cm): 170(H) x 84(B) x 62(T).

Art.-Nr.	Beschreibung
CC380	24 Tablett

Craven Tablettwagen

Vollverschweißter Tablettwagen mit Stoßdämpfern. Mit bis zu 100 Tablett mit einer maximalen Größe von 48,5 x 38cm zu beladen (separat erhältlich).

- Graue Epoxid-Beschichtung
- 4 abriebfreie Rollen (2 mit Bremse)
- Vollverschweißte geliefert



Spezifikation

P102 Größe (cm): 84(H) x 62,5(B) x 49,5(T) | Gewicht: 9,7kg

Art.-Nr.	Beschreibung
P102	Tablettwagen

Craven Tablettwagen

Tablettwagen mit Stoßdämpfern und Laufschiene mit Stopp. Für Tablettgrößen von minimal 33(B) x 43(L)cm und maximal 36(B) x 46(L)cm (separat erhältlich). Abstand zwischen den Tablett: 10,3cm.

- Epoxid-beschichteter Stahlrahmen
- 4 abriebfreie Rollen, davon 2 mit Bremse
- Vollverschweißte geliefert



Spezifikation

P103 Größe (cm): 139,3(H) x 48,5(B) x 57,8(T) | Gewicht: 15kg

P104 Größe (cm): 150(H) x 109,5(B) x 40,5(T)

Art.-Nr.	Beschreibung
P103	10 Tablett
P104	20 Tablett

Polyethylen-Wagen

Hochwertig geformte Polyethylen-Wagen mit vier 50(Ø)mm-Rollen. Geformte Befestigungen für die Rollen.



NEU

Spezifikation

DN597 Größe (mm): 795(H) x 660(B) x 455(T). Gewicht: 7kg.

DN598 Größe (mm): 670(H) x 815(B) x 455(T). Gewicht: 7,5 kg.

DN599 Größe (mm): 695 (H) x 660 (B) x 620 (T). Gewicht: 8 kg.

Art.-Nr.	Beschreibung
DN597	130Ltr 795(H) x 660(B) x 455(T)mm
DN598	160Ltr 670(H) x 815(B) x 455(T)mm
DN599	185 Liter 695 (H) x 660 (B) x 620 (T) mm

Eis Abräumwagen

Abräumwagen mit gebremsten Rollen und Stoßdämpfern für zusätzliche Sicherheit. Vollmontiert geliefert.

- Pulveremallierter Stahl
- Rollen mit Bremsen
- Vollmontiert geliefert

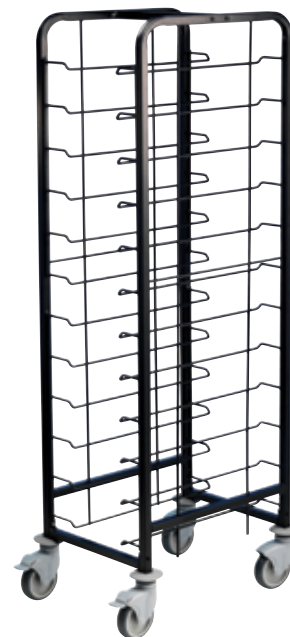

Art.-Nr.	Beschreibung
DP290	12 Tablett
DP291	24 Tablett

Craven Tablettwagen

Tablettwagen mit 7 Etagen (Abstand: 17cm) für größere Gegenstände wie Tassen und Gläser. Vollverschweißte.

- Graue Emaillierung
- Geeignet für Tablettgrößen von minimal 33(B) x 43(L)cm und maximal 36(B) x 46(L)cm
- 2 Rollen mit Bremsen und 2 Schwenkrollen (12,7cm)
- Platz für 7 Tablett



Spezifikation

GG137 7 Etagen | Maximale Belastung: 70kg | Tablettgrößen: min. 33(B) x 43(L)cm, max. 36(B) x 46(L)cm | Größe: 139,3(H) x 48,5(B) x 57,8(T) | Gewicht: 16,6kg

Art.-Nr.	Beschreibung
GG137	7 Etagen

Tournus Roll'Service Heißhalteschrank

5 oder 10 Ebenen. Variante mit 10 Etagen und Anfeuchter erhältlich.



NEU

Art.-Nr.	Beschreibung
CX559	10 Ebenen Mit Luftbefeuchter
CX558	10 Ebenen
CX557	5 Ebenen

Spezifikation

CX559 Modellnummer 146L. Gewicht 80kg.
CX558 Modellnummer 146L. Gewicht 78kg.
CX557 Modellnummer 77L. Gewicht 50kg.

TISCHSERVICE

RESTAURANT, BAR & HOTEL

MÖBEL

EINWEGARTIKEL & REINIGUNG

KLEIDUNG & ARBEITSSCHUHE

KÜCHE

KÜCHENMÖBEL & TRANSPORT

GERÄTE

KÜHLEN & GEFRIEREN

KÜCHENMÖBEL & TRANSPORT / REGALE & SERVIERWAGEN

Tellerstapler



Abräumsystem für Teller. Die JACKSTACK Tellerstapler bieten Ihnen die Möglichkeit 12 bis 104 zubereitete Teller zu stapeln. JACKSTACK® ist für alle Teller geeignet. Das ganze JACKSTACK® Sortiment besteht aus Mobil-, Tisch- und Wandmodellen, eine Notwendigkeit für jede professionelle Küche!

- Kratz- und rostbeständig
- 20% weniger Arbeit, 25% weniger Servierzeit, 30% mehr Platz
- In Minuten zu montieren und mit Schieben & Setzen in wenigen Sekunden die richtige Tellergröße



Jackstack Mobiles Modell 104 Teller

Mobiles Tellergestell. Es können 2 verschiedene Tellergrößen gleichzeitig genutzt werden. 5cm Abstand zwischen den Tellerhaltern. Abmessung: 179(H) x 60 x 60cm.



Art.-Nr. Beschreibung
L531 104 Teller

Jackstack Wandmodell 12 Teller



Art.-Nr. Beschreibung
L577 12 Teller

Verstellbares Wandmodell. An jeder Wand zu montieren. Für jede Tellergröße geeignet. 5cm Abstand zwischen den Tellerhaltern. Abmessung 70(H) x 24cm

Jackstack Mobiles Modell 52 Teller

Mobiles Tellergestell. Für jede Tellergröße geeignet. Die Möglichkeit besteht 2 verschiedene Tellergrößen gleichzeitig zu benutzen. 8 cm Abstand zwischen den Tellerhaltern. Spezial für Teller mit höherem Rand oder zum Gebrauch mit Deckel. Abmessung 179(H) x 60 x 60cm.



Art.-Nr. Beschreibung
L529 52 Teller

Jackstack Tischmodell 12 Teller



Art.-Nr. Beschreibung
L533 12 Teller

Freistehendes Gestell. Ideal für Tisch oder Theke. Für jede Tellergröße geeignet. 5 cm Abstand zwischen den Tellerhaltern. Abmessung 73(H) x 29 x 30cm

Jackstack Kunststoffhülle

Kunststoffhülle mit Reißverschluss, die Ihre Speisen gleichzeitig schützt und sie auf der richtigen Temperatur hält. Langlebig und einfach zu reinigen. Passt auf mobile Modelle sowie auf Tischmodelle (L528, DN633 und L531)..



Art.-Nr. Beschreibung
L534 Kunststoffhülle

Vogue Tellerhordenwagen 84 Teller

Mit diesem Tellerhordengestellwagen sparen Sie viel Platz und Zeit. Das Regal bietet Platz für 84 Teller à 30 cm. 1900 (H) x 700 (B) x 700 (T) mm.



Art.-Nr. Beschreibung
GK978 84x 30cm Teller
GL388 Abdeckung

Tournus Tellerstapelwagen

12 Ebenen.

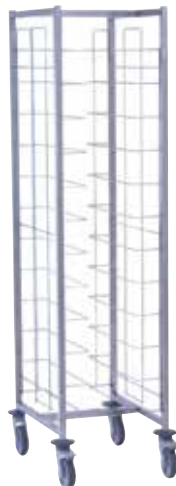

Art.-Nr. Beschreibung
CH689 12 Ebenen | 4 Schwenkräder

Craven 3-stöckiger Abräumwagen

Hochwertiger, langlebiger Wagen mit drei nicht abnehmbaren Ebenen, geeignet für eine Reihe von Anwendungen.



Spezifikation
P479 Abmessungen (mm): 970(H) x 821(B) x 571(T). Abmessungen des Regals (mm): 75(L) x 501(B). Nutzbar Fläche 701 x 450 mm. Gewicht 15 kg.

Art.-Nr. Beschreibung
P479 3 Regale



Rubbermaid Mehrzweckwagen

Mehrzweckwagen in einer Reihe von Farben, die für den Einsatz in bestimmten Bereichen geeignet sind. Glatte, leicht zu reinigende Oberflächen verbeulen, rosten oder splintern nicht. Robuste Aluminiumstützen. 25cm Abstand zwischen den Regalen. Maximale Traglast: 91kg.

- Polypropylen-Konstruktion
- Leise, abriebfreie Lenkrollen
- Lieferung flach verpackt für einfache Montage



Spezifikation

J818 Größe (cm): 95,9(H) x 85,4(B) x 47,3(T). Gewicht: 13,5kg.

Art.-Nr.	Beschreibung
J818	Schwarz

Tournus Servierwagen



- **Komplett geschweißte Edelstahlkonstruktion**
- **Geräuscharme Ablagen**
- **4 Schwenkräder, davon 2 mit Bremse**
- **Belastbarkeit bis zu 50kg pro Ablage**
- **Erhältlich mit 2, 3 oder 4 Ablagen**



Art.-Nr. Beschreibung

4 GL885	2 Ablagen 800 x 530mm
5 GL886	3 Ablagen 800 x 530mm

Vogue Servierwagen

Ausgestattet mit einer 10cm tiefen Ablage und 2 Standardablagen.



- **Edelstahlkonstruktion**
- **4 x Rollen (2 x Feststellrollen)**
- **Einfache Selbstmontage**

Spezifikation

CC365 Größe (cm): 94(H) x 85,5(B) x 53,5(T). Gewicht 17kg.

Art.-Nr.	Beschreibung
CC365	Servierwagen

Vogue Verchromter Servierwagen

Leichtgewichtiger Servierwagen mit feststellbaren Rädern für zusätzliche Sicherheit.

- **Verchromter Stahl**
- **2 Feststellrollen**
- **Einfache Selbstmontage**



Spezifikation

CC430 2 Ablagen. Größe (cm): 96(H) x 91(B) x 46(T). Gewicht 14,2kg.

CC432 3 Ablagen. Größe (cm): 96(H) x 91(B) x 46(T). Gewicht 18kg.

Art.-Nr.	Beschreibung
CC430	2 Ablagen
CC432	3 Ablagen

Vogue Abräumwagen

Edelstahlwagen ideal für Hotels, Schulen und Krankenhäuser. Stoßfänger an allen 4 Rädern bieten zusätzliche Sicherheit. Bremsen an 2 Rädern. Einfache Selbstmontage. Zur Verwendung mit J849 Abräumbehälter (3 im Lieferumfang).



- **Edelstahl**
- **2 Räder mit Bremsen**
- **Stoßfänger an allen 4 Rädern**
- **Flach verpackt für einfache Montage**
- **3 x J849 Abräumbehälter im Lieferumfang**
- **Mit Raum für 2 mal DN803 Abräumbehälter (16L). Nicht im Lieferumfang.**

Art.-Nr.	Beschreibung
DK738	Edelstahl Abräumwagen
J849	Abräumbehälter

Spezifikation
DK738 Größe (cm): 90(H) x 82(B) x 44(T). Gewicht: 7,35 kg

Rubbermaid X-tra Mehrzweckwagen

Attraktive, extra breite Mehrzweckwagen mit robusten Aluminiumstützen, ideal für den Gästebereich. Große Ablagen mit einer Tragfähigkeit von 135kg.



- **Polypropylen-Konstruktion**
- **Leise, abriebfreie Räder**
- **Flach verpackt für einfache Selbstmontage**
- **Abstand zwischen den Ablagen: 29,8cm**

Spezifikation

Ablagegröße (cm): 48,3(B) x 74,3(T) (mit Griffen 103,5); Größe (cm): 96(H) x 103(B) x 51(T).

Art.-Nr.	Beschreibung
F681	Weiß

TISCHSERVICE

RESTAURANT, BAR & HOTEL

MÖBEL

EINWEGARTIKEL & REINIGUNG

KLEIDUNG & ARBEITSSCHUHE

KÜCHE

KÜCHENMÖBEL & TRANSPORT

GERÄTE

KÜHLEN & GEFRIEREN

KÜCHENMÖBEL & TRANSPORT / REGALE & SERVIERWAGEN

Vogue Polypropylene Servierwagen

Servierwagen mit robustem Gehäuse aus langlebigem Polypropylen, perfekt für den langjährigen Einsatz in Hotels, Restaurants und anderen Einrichtungen. Abfall- und Besteckbehälter separat erhältlich. Ausgestattet mit 4 Rädern, wovon 2 feststellbar sind.



- Einfach zu reinigen
- 4 x Rollen
- Einfache Selbstmontage

In 2 Größen erhältlich



Spezifikation

CF101 Max. Belastung 130kg. Größe (cm): 95(H) x 41,2(B) x 82,5(T). Tablettgröße (cm): 5,76(H) x 63(B) x 41,5(T). Gewicht 11,2kg.
CF102 Max. Belastung 130kg. Größe (cm): 96(H) x 52(B) x 107(T). Gewicht 16kg.
J691 Größe (cm): 56(H) x 33,5(B) x 24,5(T).

Art.-Nr.	Beschreibung
CF101	Kompakt
CF102	Groß
J691	29L Abfallbehälter

Cambro Tellerwagen

Mit verstellbaren Leitblechen für den Transport unterschiedlicher Geschirrformate. Inklusive Vinylhülle zur hygienischen Aufbewahrung von Geschirr.



Art.-Nr.	Beschreibung
CT438	Blaugrau

Vogue Servierwagen aus Edelstahl

Langlebige Edelstahlservierwagen ideal für Hotels, Restaurants und Institutionen, in denen Hygiene und Gesundheit im Vordergrund steht. Leicht zu manövrieren mit Handläufen an beiden Enden. Ladekapazität 128kg.



NEU

- Edelstahlkonstruktion
- 4 x leise Rollen (2 x feststellbare Rollen)
- Einfache Selbstmontage
- Maximale Belastung 128kg

Art.-Nr.	Beschreibung
DT429	3 Etagen

Vogue Servierwagen aus Edelstahl

Langlebige Edelstahlservierwagen ideal für Hotels, Restaurants und andere Institutionen, in denen Hygiene und Gesundheit im Vordergrund stehen. Leicht zu manövrieren mit Handläufen an beiden Enden. Max. Belastbarkeit 128kg.



Vogue Besteckbehälter

Hängebehälter für Besteck aus Edelstahl und 1/3 Gastronormgröße (20cm tief). Für Abräumwagen.



- Edelstahlkonstruktion
- 4 x leise Rollen (2 x Feststellrollen)
- Einfache Selbstmontage

Art.-Nr.	Beschreibung
S309	7,5 L Behälter zum Anhängen

Spezifikation

F996 Klein Größe (cm): 82,5(H) x 71(B) x 40,5(T).
F997 Mittel Größe (cm): 85,5(H) x 81(B) x 45,5(T).
F998 Groß Größe (cm): 93(H) x 86(B) x 53,5(T).
F993 Klein Größe (cm): 81(H) x 71(B) x 40,5(T).
F994 Mittel Größe (cm): 85,5(H) x 81(B) x 45,5(T).
F995 Groß Größe (cm): 93(H) x 86(B) x 53,5(T).

Art.-Nr.	Beschreibung
F996	2 Ablagen klein
F997	2 Ablagen mittel
F998	2 Ablagen groß
F993	3 Ablagen 81 x 71 x 40,5cm
F994	3 Ablagen 85,5 x 81 x 45,5cm
F995	3 Ablagen 93 x 86 x 53,5cm



Cambro Servierwagen

Stabiler, einfach zu reinigender Servierwagen, mit dem auch schwere Gegenstände einfach transportiert werden können. Mit Polypropylen-Ablagen und einem stabilen, aber trotzdem leichten Aluminiumrahmen.



Spezifikation

CT349 Größe (cm): 96,5(H) x 83,5(B) x 41(T). Gewicht 12kg.
CT400 Größe (cm): 96(H) x 101,5(B) x 54(T). Gewicht 17kg.
CT373 Größe (cm): 18,5(H) x 33(B) x 24(T). Gewicht 1,3kg.
CT384 Größe (cm): 56(H) x 33(B) x 24(T). Gewicht 2,9kg.
CT418 Größe (cm): 29,8(H) x 80,3(B) x 45(T). Gewicht 3,1kg.

Art.-Nr.	Beschreibung
CT349	Servierwagen
CT400	Großer Servierwagen
CT373	Besteckhalter
CT384	Abfalleimer Set
CT418	Seitenplatten Set



Vogue Servierwagen



Ein robuster, langlebiger und moderner Wagen für den Restaurant-, Hotel- oder Behördenbetrieb. Rolltüren verbergen und schützen die Ladung.



Spezifikation
DK737 33cm Abstand zwischen Böden.
 Größe (cm): 105(H) x 98(B) x 46(T).
 Gewicht 23,84 kg.

Art.-Nr. Beschreibung
DK737 Servierwagen

Jantex Haushaltswagen

Eine komplette Lösung für den Haushalt. Langlebiger Kunststoffwagen mit 2 waschbaren Nyloonsäcken, verstellbaren Fachböden, Stoßfänger und abriebfreien Rädern. Großes Modell hat abschließbare Türen.



Spezifikation
DL011 Größe (cm): 98,5(H) x 54(B) x 150(T). Gewicht 33,6kg.
DL012 Größe (cm): 128,5(H) x 54(B) x 154(T). Gewicht 39,6kg.

Art.-Nr. Beschreibung
DL011 Standard 2 x 77L-Säcke
DL012 Groß 2 x 90L-Säcke

Jantex Sackkarre

Ideal, um Lieferungen zur Küche zu transportieren. Gefertigt aus robustem Stahl und schwerer Arbeit gewachsen. Mit Bindegurte, um Gegenstände gut zu sichern und Unfälle zu verhindern. Durch die komfortablen Kunststoffgriffe und Gummiräder kann die Karre leicht gewendet werden, damit Sie effizient arbeiten können.

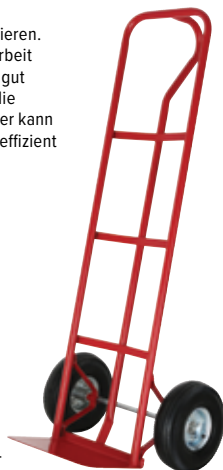

Spezifikation
CN954 Größe (cm): 130(H) x 34(B) x 35(T).

Art.-Nr. Beschreibung
CN954 250kg Kapazität

Vogue Tritthocker

Einfach zu bewegener Tritthocker auf Rollen. 150kg Belastbarkeit.



Spezifikation
CB913 Größe (cm): 43(H) x 43(Ø). Gewicht 2,8kg.

Art.-Nr. Beschreibung
CB913 Hocker

Vogue Tritthocker

Leicht manövrierbarer Hocker auf Rollen, die bei Belastung sperrbar sind. Max. Gewicht 160kg.



Spezifikation
L656 Größe (cm): 33(H) x 40,5(Ø).

Art.-Nr. Beschreibung
L656 Tritthocker

Jantex Wäschewagen

Vielseitiger platzsparender Wagen, der sich auf 20% der ursprünglichen Größe falten lässt für einfache Lagerung. Durch Schließclips lässt sich der Beutel einfach austauschen. Vier abriebfreie Lenkrollen. Ersatzbeutel (220L) sind separat erhältlich.



Spezifikation
L616 Größe (cm): offen, 99(H) x 55(B) x 60(T) gefaltet, 120(H) x 62(B) x 22(T).

Art.-Nr. Beschreibung
L616 Wäschewagen
L617 Reservebeutel 220L

Faltbarer Transportwagen

Wendiger Transportwagen mit zwei Schwenkrädern und Handgriff mit Verriegelung. Ladekapazität bis 100kg.



Spezifikation
CD529 Größe Plattform (cm): 74x48. Größe (cm): offen, 70(H) x 72(B) x 46,5(T), geschlossen 72(H) x 46,5(B) x 11,5(T). Max. Belastung 100kg. Gewicht 5,5kg.

Art.-Nr. Beschreibung
CD529 Faltbarer Transportwagen

Vogue Klappleiter

Klappbare Trittleiter für einfache Lagerung aus strapazierfähigem robustem Stahl.



Spezifikation
F018 Größe (cm): 90(H) x 47(B) x 3(T). Max. Belastung 150kg. Gewicht 3,8kg.
F019 Größe (cm): 115(H) x 46(B) x 3(T). Max. Belastung 150kg. Gewicht 5,5kg.

Art.-Nr. Beschreibung
F018 2-stufig
F019 3-stufig

Cambro Servicewagen Pro

Der Service Cart pro ist die ideale Multifunktionslösung für moderne Gastronomiebetriebe. Leicht, hohe Tragfähigkeit und stilvolles Design.



Spezifikation
FE730 Modell: SC337615.
 Größe: 93(h) x 105,4(b) x 60,3(d)cm.
 Gewicht: 31kg.

Art.-Nr. Beschreibung
FE730 Service Cart Pro
FE731 Abfalleimer klein
FE732 Abfallbehälter groß



KÜCHENMÖBEL & TRANSPORT / ARBEITSTISCHE & SPÜLTISCHE

Vogue Arbeitstisch mit Schneidebrett

Tischeinheit mit umdrehbarem, hochdichtem, 35 mm dickem Schneidebrett. Das Schneidebrett kann für die Reinigung abgenommen werden.



Art.-Nr.	Beschreibung	Spezifikation
CF740	50 x 50cm	CF740 Größe (cm): 90(H) x 50(B) x 50(T). Gewicht 18kg.

Vogue Arbeitstisch mit Schneidebrett 25mm

Integriertes Schneidebrett und Regalboden. Das umdrehbare, hochdichte, 25mm dicke Schneidebrett kann zur Reinigung abgenommen werden.



Art.-Nr.	Beschreibung	Spezifikation
CB911	90 x 60cm	CB911 Größe (cm): 90(H) x 90(B) x 60(T). Gewicht 32,8kg.

Vogue Edelstahl Ecktisch

Raumsparender Ecktisch aus Edelstahl. Beine und untere Ablage aus galvanisiertem Stahl. Kann mit anderen Arbeitstischen aus diesem Sortiment kombiniert werden.



Art.-Nr.	Beschreibung	Spezifikation
CB907	60cm tief	CB907 Größe (cm): 90(H) x 80(B) x 60(T). Gewicht 26,8kg.
GL278	70cm tief	GL278 Größe (cm): 90(H) x 90(B) x 70(T). Gewicht 32kg.

Vogue Arbeitstisch faltbar

Starke, robuste und praktische Arbeitstische. Ideal zum Mitnehmen, tragbar und einfach zu montieren. Perfekt als Teil der Grundausstattung Ihrer Küche oder wenn Sie freie Räume effizient nutzen möchten. Hochwertige polierte Edelstahlkonstruktion.

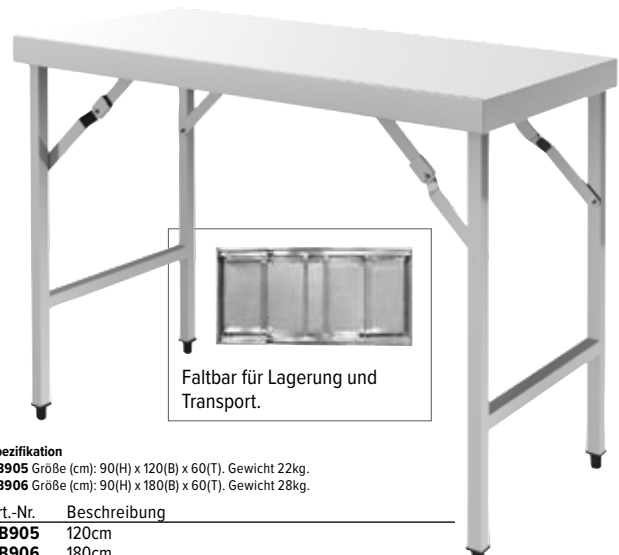

Faltbar für Lagerung und Transport.

Spezifikation
CB905 Größe (cm): 90(H) x 120(B) x 60(T). Gewicht 22kg.
CB906 Größe (cm): 90(H) x 180(B) x 60(T). Gewicht 28kg.

Art.-Nr.	Beschreibung
CB905	120cm
CB906	180cm

Vogue Central Island Tisch aus Edelstahl

Praktisch, zuverlässig und preiswert bietet dieser hochwertige Tisch eine perfekte Grundlage für jede Küche.



- 1,2mm dickes Edelstahl
- Füße und untere Ablage aus galvanisiertem Stahl
- Flach verpackt für einfache Selbstmontage
- Höhe einstellbar

Spezifikation
GL279 Größe (cm): 90(H) x 180(B) x 90(T). Gewicht 51,5kg.

Art.-Nr.	Beschreibung
GL279	Tisch

Vogue Tisch für Haubenspülmaschinen

Robuster Edeltahlstisch für Durchlaufgeschirrspüler. Ideal für vielbeschäftigte Großküchen und Restaurants. In zwei Breiten erhältlich.



- Strapazierfähiger Edelstahl
- Geeignet für die meisten Durchlaufgeschirrspüler
- Flachverpackt geliefert für einfache Selbstmontage

Spezifikation
60cm Modelle: Größe (cm): 88(H) x 60(B) x 65(T). Gewicht 8,6kg.

Art.-Nr.	Beschreibung
GJ533	60cm links
GJ534	60cm rechts

Buffalo Bankettschrank

Hohe Kapazität mit Platz für 32x GN 1/1-Behälter. Ideal zum Warmhalten von großen Mengen an Lebensmitteln auf der perfekten Temperatur. Dank des internen Reservoirs wird Austrocknen vorgebeugt. Ideal für Veranstaltungen.



- 32x 1/1 GN oder 16x 2/1 GN
- Einfach zu befüllen, zu entleeren und zu bewegen
- Schnelles und einfaches Erwärmen

Spezifikation

CP829 230V, 1,4kW, 6,5A, Einphasig, Temperaturbereich: 70°C bis 82°C, Größe (cm): 177(H) x 80,7(B) x 88,5(T), Gewicht: 110kg.

Art.-Nr. Beschreibung

CP829 32 x 1/1 GN oder 16x 2/1 GN

Vogue Wandregale aus Edelstahl

Robuste Konstruktion komplett aus rostfreiem Edelstahl mit einer maximalen Tragfähigkeit von je 50kg, ideal für Küchenmaterial. Lieferung mit Halterungen.



Art.-Nr. Beschreibung

Y749 60 x 30cm
Y750 90 x 30cm
Y751 120 x 30cm
Y752 150 x 30cm
Y753 180 x 30cm

Vogue Edelstahlschränke

Edelstahlschrank mit Schiebetüren und großem Fassungsvermögen. Ideal für den Einsatz in professionellen Küchen und bei begrenztem Raum. Wandmodell mit verstellbarem Einlegeboden, Bodenmodell mit festem Einlegeboden. Wandbefestigungen nicht im Lieferumfang enthalten.



1



Art.-Nr. Beschreibung

1 CE150 Wand 60 x 90cm
DL450 Wand 60 x 120cm
2 CE151 Boden 90 x 120cm

Spezifikation

CE150 Größe (cm): 60(H) x 90(B) x 30(T), Gewicht 29kg.
DL450 Größe (cm): 60(H) x 120(B) x 30(T), Gewicht 35,4kg.
CE151 Größe (cm): 90(H) x 120(B) x 60(T), Gewicht 40kg.

Vogue Wandregale aus Edelstahl

Starke Edelstahlregale zum Aufhängen und Lagern von Kochgeschirr und Küchengeräten. Komplett geliefert mit robuster Wandhalterung.



Art.-Nr. Beschreibung

CD551 120 x 30cm
CD552 150 x 30cm

Spezifikation

CD551 Max Belastung 75kg, Größe (cm): 22,5(H) x 120(B) x 30(T), Gewicht 6kg.
CD552 Max Belastung 95kg, Größe (cm): 22,5(H) x 150(B) x 30(T), Gewicht 9kg.

Vogue Mikrowellenwandregal aus Edelstahl

Robustes Ofen-/Mikrowellenregal aus Edelstahl. Einfach zu reinigen und komplett geliefert mit Montagematerial. Einfache Selbstmontage.



Art.-Nr. Beschreibung

CB912 Wandregal 56 x 56cm
CD550 Wandregal 56 x 46cm

Spezifikation

CB912 Max Belastung 35kg, Größe (cm): 49(H) x 56(B) x 56(T), Gewicht 8,8kg.
CD550 Max. Belastung 35kg, Größe (cm): 49(H) x 56(B) x 46(T), Gewicht 8kg.

Vogue Gitterwandregal

Mehrzweckdrahtregal in robuster Konstruktion und ideal für die Lagerung von Küchenutensilien. Max. Belastbarkeit 30 kg. Lieferung mit Halterungen.



Art.-Nr. Beschreibung

U200 61 x 36cm
U201 91 x 36cm
U202 122 x 36cm

Cambro Wandregal

Dieses stabile I-Träger-Regal hält bis zu 68kg. Einfach zu reinigen und zu montieren. Rostet und korrodiert nicht. Geeignet für den Innen- und Außengebrauch.



Spezifikation

T573 Größe (cm): 34,3(H) x 91(B) x 46(T).

Art.-Nr. Beschreibung

T573 34(H) x 91(B) x 46(T)cm

TISCHSERVICE

RESTAURANT, BAR & HOTEL

MÖBEL

EINWEGARTIKEL & REINIGUNG

KLEIDUNG & ARBEITSSCHUHE

KÜCHE

KÜCHENMÖBEL & TRANSPORT

GERÄTE

KÜHLEN & GEFRIEREN

KÜCHENMÖBEL & TRANSPORT / ARBEITSTISCHE & SPÜLTISCHE

Gastro M Geschlossene Edelstahlböden für Wandregal

Geschlossener Boden aus Edelstahl AISI430. Wandleisten und Halterungen müssen separat dazu bestellt werden.



Art.-Nr.	Beschreibung
GN183	3,5(H) x 100(B) x 40(T)cm
GN184	3,5(H) x 120(B) x 40(T)cm
GN185	3,5(H) x 140(B) x 40(T)cm
GN186	3,5(H) x 150(B) x 40(T)cm
GN187	3,5(H) x 160(B) x 40(T)cm
GN188	3,5(H) x 180(B) x 40(T)cm
GN189	3,5(H) x 200(B) x 40(T)cm



Gastro M Halterung für geschlossenen Edelstahlböden

Edstahlhalterung für 40cm tiefe, geschlossene Edelstahlböden zur Befestigung an Wandleiste.



Spezifikation
GN190 Größe (cm): 40cm

Art.-Nr.	Beschreibung
GN190	Halterung



Gastro M Wandleiste für Wandregal

Edstahlwandleiste zur Befestigung von Halterungen für universelle Gastro M Edelstahlböden.



Art.-Nr.	Beschreibung
GN191	25cm
GN192	60cm
GN193	100cm



Gastro M Offene Edelstahlböden für Wandregal

Offenes Wandregal mit quadratischem Edelstahlrohr 2 x 2cm. Tiefe bis zur Wand 40cm.

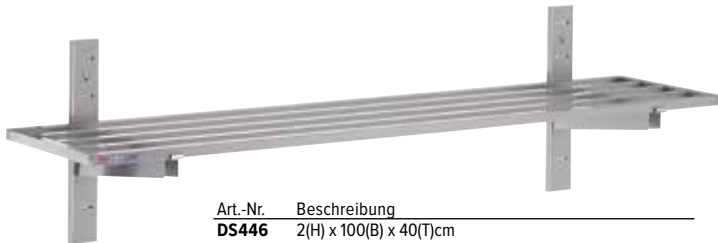

Art.-Nr.	Beschreibung
DS446	2(H) x 100(B) x 40(T)cm
DS447	2(H) x 120(B) x 40(T)cm
DS448	2(H) x 140(B) x 40(T)cm
DS449	2(H) x 150(B) x 40(T)cm
DS450	2(H) x 160(B) x 40(T)cm
DS451	2(H) x 180(B) x 40(T)cm
DS452	2(H) x 200(B) x 40(T)cm

Vogue Arbeitstisch mit 4 Schubladen

Bringen Sie Ordnung in Ihre Küche mit diesem Arbeitstisch aus Edelstahl. In den 4 Schubladen können Sie Ihre Gebrauchsgegenstände unterbringen und die Oberfläche kann als zusätzliche Arbeitsfläche dienen. Ideal für kleine Küchen. Mit verstellbaren Füßen.



- 2-in-1: Verstau- und Arbeitstisch
- Rostfreier Edelstahl
- Mit Aufkantung

Spezifikation
CR988 Größe (cm): 96(H) x 70(B) x 60(T)

Art.-Nr.	Beschreibung
CR988	Arbeitstisch

Gastro M Halterung für offenen Edelstahlböden

Edstahlhalterung für 40cm tiefe, offene Edelstahlböden zur Befestigung an Wandleiste.



Art.-Nr.	Beschreibung
DS453	Halterung 40cm



Tournus Arbeitstische aus Edelstahl

Höhe 90cm.



NEU

Tournus Vorbereitungstische aus Edelstahl mit Aufkantung

Höhe 90cm.



NEU

Art.-Nr.	Beschreibung
CX549	1800 x 700 mm Höhe 900 mm
CX548	1600 x 700 mm Höhe 900 mm
CX547	1400 x 700 mm Höhe 900 mm
CX546	1200 x 700 mm Höhe 900 mm
CX545	1000 x 700 mm Höhe 900 mm

Art.-Nr.	Beschreibung
CX554	1800 x 700 mm Höhe 900 mm
CX553	1600 x 700 mm Höhe 900 mm
CX552	1400 x 700 mm Höhe 900 mm
CX551	1200 x 700 mm Höhe 900 mm
CX550	1000 x 700 mm Höhe 900 mm

Gastro M Arbeitstisch mit 3 Schubladen und Schiebetüren

Diese Arbeitstische sind komplett aus Edelstahl AISI430 hergestellt. Die Standard-Arbeitshöhe ist 85cm und kann durch die höhenverstellbaren Füße auf 90cm erhöht werden. Die Arbeitsfläche ist mit einer 18mm starken Melaminplatte verstärkt.



Art.-Nr.	Beschreibung
GN163	85(H) x 140(B) x 70(T)cm
GN164	85(H) x 150(B) x 70(T)cm
GN165	85(H) x 160(B) x 70(T)cm
GN166	85(H) x 180(B) x 70(T)cm
GN167	85(H) x 200(B) x 70(T)cm



Gastro M Arbeitstisch mit Schubladen, Schiebetüren und Aufkantung

Komplett aus Edelstahl AISI 430. Die Standard-Arbeitshöhe ist 85cm und kann durch die höhenverstellbaren Füße auf 90cm erhöht werden. Die Arbeitsfläche ist verstärkt mit einer 18mm dicken Melaminplatte. Komplett mit Schiebtüren und drei Schubladen.



Art.-Nr.	Beschreibung
DS440	85(H) x 70(T) x 100(B)cm
DS441	85(H) x 70(T) x 120(B)cm
DS442	85(H) x 70(T) x 140(B)cm
DS443	85(H) x 70(T) x 160(B)cm
DS444	85(H) x 70(T) x 180(B)cm
DS445	85(H) x 70(T) x 200(B)cm



Gastro M Arbeitstische aus Edelstahl mit Schiebetüren

Arbeitstisch ist aus Edelstahl AISI430 hergestellt. Die Standard-Arbeitshöhe ist 85cm und kann durch die höhenverstellbaren Füße auf 90cm erhöht werden. Die Arbeitsfläche ist mit einer 18mm starken Melaminplatte verstärkt. Die Beine sind aus 40x40mm Vierkantrohr.



Arbeitstisch mit Schiebetüren aus Edelstahl

Art.-Nr.	Beschreibung
GN149	85(H) x 100(L) x 70(B)cm
GN150	85(H) x 120(L) x 70(B)cm
GN151	85(H) x 140(L) x 70(B)cm
GN152	85(H) x 150(L) x 70(B)cm
GN153	85(H) x 160(L) x 70(B)cm
GN154	85(H) x 180(L) x 70(B)cm
GN155	85(H) x 200(L) x 70(B)cm



Arbeitstisch mit Schiebetüren und Aufkantung aus Edelstahl

Art.-Nr.	Beschreibung
GN156	85(H) x 100(L) x 70(B)cm
GN157	85(H) x 120(L) x 70(B)cm
GN158	85(H) x 140(L) x 70(B)cm
GN159	85(H) x 150(L) x 70(B)cm
GN160	85(H) x 160(L) x 70(B)cm
GN161	85(H) x 180(L) x 70(B)cm
GN162	85(H) x 200(L) x 70(B)cm



Gastro M Wärmeschrank

Wärmeschrank aus Edelstahl AISI 430. Mit Aufkantung, Schiebetüren und gelochtem Regalboden. Ausgestattet mit Ventilator und Thermostat.



- Auch sehr geeignet, um Teller zu wärmen
- Digitales Thermostat und Temperaturanzeige
- Mit Aufkantung
- Schiebetüren
- Gelochter Regalboden
- Optimale Wärmeverbreitung durch den geräuscharmen Ventilator



Art.-Nr.	Beschreibung
DS435	100cm
DS436	140cm
DS437	160cm
DS438	180cm
DS439	200cm

Spezifikation
DS435 Größe (cm): 100(T) x 70(B) x 85(H)
DS436 Größe (cm): 140(T) x 70(B) x 85(H)
DS437 Größe (cm): 160(B) x 70(T) x 85(H)
DS438 Größe (cm): 180(T) x 70(B) x 85(H)
DS439 Größe (cm): 200(H) x 70(B) x 85(D)

Holmes Wandtische aus Edelstahl

Diese Tische aus haltbarem, robustem und rostfreiem Edelstahl 304 eignen sich perfekt für die Anforderungen in einer stark frequentierten Großküche. Hygienisch und leicht zu reinigen, mit Aufkantung zum Schutz vor Spritzwasser.



- 1,2 mm dicker 304er-Edelstahl
- Höhe: 950 mm
- Hygienisch und leicht zu reinigen
- Wahlweise flach verpackt oder komplett verschweißt geliefert
- Geliefert mit Unterregal
- Inklusive verstellbarer Metallfüße
- Aufkantung zum Schutz vor Spritzwasser
- Hergestellt in Großbritannien

Art.-Nr.	Beschreibung
DR022	1200mm breit
DR023	1500mm breit
DR038	180cm breit

TISCHSERVICE

RESTAURANT, BAR & HOTEL

MÖBEL

EINWEGARTIKEL & REINIGUNG

KLEIDUNG & ARBEITSSCHUHE

KÜCHE

KÜCHENMÖBEL & TRANSPORT

GERÄTE

KÜHLEN & GEFRIEREN

KÜCHENMÖBEL & TRANSPORT / ARBEITSTISCHE & SPÜLTISCHE

Vogue Arbeitstische aus Edelstahl

Arbeitstisch aus Edelstahl komplett mit integrierten Wandregalen für optimale Nutzung Ihres Raumes. Beine und untere Ablage aus galvanisiertem Stahl. Einfache Selbstmontage.



Spezifikation

CC359 Größe (cm): 150(H) x 120(B) x 60(T). Gewicht 38,6kg.
CC360 Größe (cm): 150(H) x 180(B) x 60(T). Gewicht 54kg.

Art.-Nr.	Beschreibung
CC359	120(B)cm
CC360	180(B)cm

Vogue Arbeitstische

Multiregal Arbeitstisch bietet maximalen Stauraum über der Arbeitsplatte und bietet auch in der kleinsten Küche Platz für das Wesentliche. (Gastronomiebehälter nicht im Lieferumfang enthalten. Bietet Platz für 1/3, 1/6 und 1/9 GN-Behälter)



Spezifikation

CB908 Geeignet für: 7x GN1/6 oder 3x GN1/3 + 1x GN1/6 oder 9x GN1/9 + 1x GN1/6. Größe (cm): 150(H) x 120(B) x 60(T). Gewicht: 37,6kg.
CB909 Geeignet für: 16x GN1/9-Behälter. Größe (cm): 150(H) x 180(B) x 60(T). Gewicht 53kg.

Art.-Nr.	Beschreibung
CB908	120(B)cm
CB909	180(B)cm

Gastro M Offener Wandschrank aus Edelstahl

Wandschrank offen aus Edelstahl AISI430 mit höhenverstellbarem Regalboden.



Art.-Nr.	Beschreibung
GN175	60(H) x 80(B) x 40(T)cm
GN176	60(H) x 100(B) x 40(T)cm
GN177	60(H) x 120(B) x 40(T)cm
GN178	60(H) x 140(B) x 40(T)cm
GN180	60(H) x 160(B) x 40(T)cm
GN181	60(H) x 180(B) x 40(T)cm
GN182	60(H) x 200(B) x 40(T)cm



Gastro M Wandschrank aus Edelstahl mit Schiebetüren

Wandschrank mit doppelwandigen Schiebetüren und höhenverstellbarem Regalboden. Edelstahl AISI430.



- Doppelwandige Schiebetüren
- Verstellbarer Boden

Art.-Nr.	Beschreibung
GN168	60(H) x 100(B) x 40(T)cm
GN169	60(H) x 120(B) x 40(T)cm
GN170	60(H) x 140(B) x 40(T)cm
GN171	60(H) x 150(B) x 40(T)cm
GN172	60(H) x 160(B) x 40(T)cm
GN173	60(H) x 180(B) x 40(T)cm
GN174	60(H) x 200(B) x 40(T)cm



Gastro M Schubladen zum Einbau aus Edelstahl

Schubladen und Gleiter aus Edelstahl AISI430. Doppelwandige Schubladenfront.



- Komplett AISI 430 Edelstahl
- Maximale Belastung von 35kg pro Schublade

Art.-Nr.	Beschreibung
GN143	Einzellade
GN144	Container mit 3 Läden



Vogue Klapparbeitstische aus Edelstahl

Starker und robuster Arbeitstisch aus Edelstahl. Super geeignet für die Gastronomie vor Ort. Praktische Klappbeine ermöglichen einen einfachen Transport und Lagerung. Einfach zu montieren/zusammenzubauen.

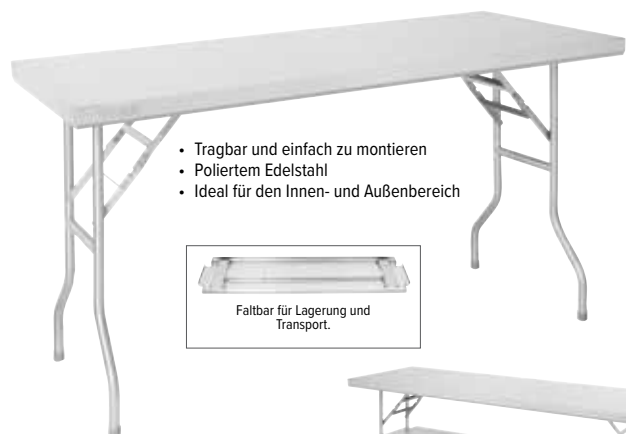

- Tragbar und einfach zu montieren
- Poliertem Edelstahl
- Ideal für den Innen- und Außenbereich



Faltbar für Lagerung und Transport.

Art.-Nr.	Beschreibung
FN288	780 (H) x 1220 (B) x 610 (T) mm
FN289	780 (H) x 1830 (B) x 610 (T) mm
FR173	Unteres Fach für FN288
FR174	Unterschiff für FN289



ARBEITSTISCHE & SPÜLTISCHE / KÜCHENMÖBEL & TRANSPORT

Vogue Arbeitstische aus Edelstahl

Praktisch, zuverlässig und hochwertig. Diese hochwertigen Tische bieten eine hervorragende Grundlage für jede Küche. Höhenverstellbare untere Ablage und Beine aus galvanisiertem Stahl.

- 1,2mm dicke Edelstahlplatte
- Beine und untere Ablage aus galvanisiertem Stahl
- Einfache Selbstmontage
- Maximale Belastbarkeit Tischplatte: 250kg - 500kg (verteilt über komplette Platte)

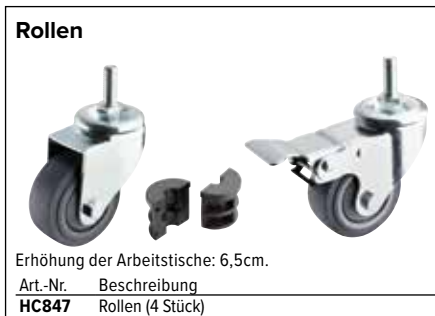
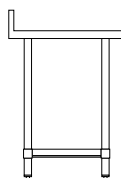
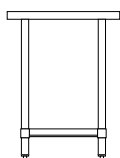

Rollen

Erhöhung der Arbeitstische: 6,5cm.

Art.-Nr.	Beschreibung
HC847	Rollen (4 Stück)

1 60cm ohne Aufkantung

Art.-Nr.	Beschreibung
T389	60(B)cm
T375	90(B)cm
T376	120(B)cm
T377	150(B)cm
T378	180(B)cm

2 60cm mit Aufkantung

Art.-Nr.	Beschreibung
T379	60(B)cm
T380	90(B)cm
T381	120(B)cm
T382	150(B)cm
T383	180(B)cm

1 70cm ohne Aufkantung

Art.-Nr.	Beschreibung
GJ500	60(B)cm
GJ501	90(B)cm
GJ502	120(B)cm
GJ503	150(B)cm
GJ504	180(B)cm

2 70cm mit Aufkantung

Art.-Nr.	Beschreibung
GJ505	60(B)cm
GJ506	90(B)cm
GJ507	120(B)cm
GJ508	150(B)cm
GJ509	180(B)cm

Parry Fully Welded Centre Tables

Stainless steel work tables with optional undershelf.



NEW

Parry Fully Welded Wall Tables

Fully welded.



NEW

Ref	Desc
DC611	120x60cm

Ref	Desc
DC598	120x60cm
DC602	150x60cm
DC605	180x60cm
DC610	120x60cm
DC615	120x70cm
DC621	900(H) x 1800(B) x 600(D)mm

TISCHSERVICE

RESTAURANT, BAR & HOTEL

MÖBEL

EINWEGARTIKEL & REINIGUNG

KLEIDUNG & ARBEITSSCHUHE

KÜCHE

KÜCHENMÖBEL & TRANSPORT

GERÄTE

KÜHLEN & GEFRIEREN

KÜCHENMÖBEL & TRANSPORT / ARBEITSTISCHE & SPÜLTISCHE

Gastro M Arbeitstische ohne Regalboden



Diese Arbeitstische sind komplett aus Edelstahl AISI430 hergestellt. Die Standard-Arbeitshöhe ist 85cm und kann durch die höhenverstellbaren Füße auf 92cm erhöht werden. Die Arbeitsfläche ist mit einer 18mm dicken Melaminplatte verstärkt. Die Beine bestehen aus 4 x 4cm Vierkantrohren.

- Arbeitsplatte verstärkt mit 18mm Melamin
- Verstellbare Höhe von 85 bis 92cm
- Verstellbare Füße für unebene Flächen



1 Arbeitstisch ohne Regalboden aus Edelstahl

Art.-Nr.	Beschreibung
GN106	85(H) x 70(B) x 70(T)cm
GN107	85(H) x 100(B) x 70(T)cm
GN108	85(H) x 120(B) x 70(T)cm
GN109	85(H) x 140(B) x 70(T)cm
GN110	85(H) x 150(B) x 70(T)cm
GN111	85(H) x 160(B) x 70(T)cm
GN112	85(H) x 180(B) x 70(T)cm
GN113	85(H) x 200(B) x 70(T)cm

2 Arbeitstisch mit Aufkantung ohne Regalboden aus Edelstahl

Art.-Nr.	Beschreibung
GN114	85(H) x 70(B) x 70(T)cm
GN115	85(H) x 100(B) x 70(T)cm
GN116	85(H) x 120(B) x 70(T)cm
GN117	85(H) x 140(B) x 70(T)cm
GN118	85(H) x 150(B) x 70(T)cm
GN119	85(H) x 160(B) x 70(T)cm
GN120	85(H) x 180(B) x 70(T)cm
GN121	85(H) x 200(B) x 70(T)cm



Gastro M Arbeitstische mit Regalboden



Diese Arbeitstische sind komplett aus Edelstahl AISI430 hergestellt. Die Standard-Arbeitshöhe ist 85cm und kann durch die höhenverstellbaren Füße auf 92cm erhöht werden. Die Arbeitsfläche ist mit einer 18mm dicken Melaminplatte verstärkt. Die Beine bestehen aus 4 x 4 cm Vierkantrohren.

- Arbeitsplatte verstärkt mit 18mm Melamin
- Verstellbare Höhe von 85 bis 92cm
- Verstellbare Füße für unebene Flächen

60cm Arbeitstisch mit Regalboden

Art.-Nr.	Beschreibung
GS001	85(H) x 70(B) x 60(T)mm
GS002	85(H) x 100(B) x 60(T)cm
GS003	85(H) x 120(B) x 60(T)cm
GS004	85(H) x 140(B) x 60(T)cm
GS005	85(H) x 150(B) x 60(T)cm
GS006	85(H) x 160(B) x 60(T)cm
GS007	85(H) x 180(B) x 60(T)cm
GS008	85(H) x 200(B) x 60(T)cm

70cm Arbeitstisch mit Regalboden

Art.-Nr.	Beschreibung
GN122	85(H) x 70(B) x 70(T)cm
GN123	85(H) x 100(B) x 70(T)cm
GN124	85(H) x 120(B) x 70(T)cm
GN125	85(H) x 140(B) x 70(T)cm
GN126	85(H) x 150(B) x 70(T)cm
GN127	85(H) x 160(B) x 70(T)cm
GN128	85(H) x 180(B) x 70(T)cm
GN129	85(H) x 200(B) x 70(T)cm



Gastro M Arbeitstische mit Regalboden und Aufkantung



Diese Arbeitstische sind komplett aus Edelstahl AISI430 hergestellt. Die Standard-Arbeitshöhe ist 85cm und kann durch die höhenverstellbaren Füße auf 92cm erhöht werden. Die Arbeitsfläche ist mit einer 18mm dicken Melaminplatte verstärkt. Die Beine bestehen aus 4 x 4 cm Vierkantrohren.

- Arbeitsplatte verstärkt mit 18mm Melamin
- Verstellbare Höhe von 85 bis 92cm
- Verstellbare Füße für unebene Flächen

60cm Arbeitstisch mit Regalboden und Aufkantung

Art.-Nr.	Beschreibung
GS009	85(H) x 70(B) x 60(T)cm
GS010	85(H) x 100(B) x 60(T)cm
GS011	85(H) x 120(B) x 60(T)cm
GS012	85(H) x 140(B) x 60(T)cm
GS013	85(H) x 150(B) x 60(T)cm
GS014	85(H) x 160(B) x 60(T)cm
GS015	85(H) x 180(B) x 60(T)cm
GS016	85(H) x 200(B) x 60(T)cm

70cm Arbeitstisch mit Regalboden und Aufkantung

Art.-Nr.	Beschreibung
GN130	85(H) x 70(B) x 70(T)cm
GN131	85(H) x 100(B) x 70(T)cm
GN132	85(H) x 120(B) x 70(T)cm
GN133	85(H) x 140(B) x 70(T)cm
GN134	85(H) x 150(B) x 70(T)cm
GN135	85(H) x 160(B) x 70(T)cm
GN136	85(H) x 180(B) x 70(T)cm
GN137	85(H) x 200(B) x 70(T)cm



Gastro M Arbeitstische mit Regalboden

Diese Arbeitstische sind komplett aus Edelstahl AISI 304 gefertigt. Die Standardhöhe ist 85cm und kann bis zu 92cm erhöht werden. Die Arbeitsfläche ist mit einer 18mm dicken Melaminplatte verstärkt. Die Beine bestehen aus Vierkantrohren von 4 x 4 cm.

- Komplett aus Edelstahl AISI 304
- Verstärkte Arbeitsfläche mit 18mm Melamin
- Verstellbare Höhe von 85 bis 92cm
- Verstellbare FüÙe für unebene Böden
- Regalboden



1 Ohne Aufkantung

Art.-Nr.	Beschreibung
GS030	70cm breit
GS031	100cm breit
GS032	120cm breit
GS033	140cm breit
GS034	150cm breit
GS035	160cm breit
GS036	180cm breit
GS037	200cm breit

2 Mit Aufkantung

Art.-Nr.	Beschreibung
GS038	70cm breit
GS039	100cm breit
GS040	120cm breit
GS041	140cm breit
GS042	150cm breit
GS043	160cm breit
GS044	180cm breit
GS045	200cm breit



Gastro M Arbeitstisch mit Spülbecken links

Aus Edelstahl AISI 430 und ausgestattet mit Edelstahlspülbecken und -Arbeitsfläche. Arbeitshöhe 85cm bis 90cm. Die Arbeitsfläche ist aus Edelstahl AISI 304 gefertigt und verstärkt mit einer 18mm dicken Melaminplatte. Die Beine sind aus 40x40mm Vierkantrohr. Spülbecken 40 x 40 x 30(T)cm.



3 Gastro M Arbeitstisch mit Spülbecken links

Art.-Nr.	Beschreibung
GN139	85(H) x 140(B) x 70(T)cm
GN140	85(H) x 160(B) x 70(T)cm
GN141	85(H) x 180(B) x 70(T)cm
GN142	85(H) x 200(B) x 70(T)cm

4 Gastro M Arbeitstisch mit Spülbecken rechts und Aufkantung

Art.-Nr.	Beschreibung
DS430	Ein Becken rechts 85(H) x 120(B) x 70(T)cm
DS431	Ein Becken rechts 85(H) x 140(B) x 70(T)cm
DS432	Ein Becken rechts 85(H) x 160(B) x 70(T)cm
DS433	Ein Becken rechts 85(H) x 180(B) x 70(T)cm
DS434	Ein Becken rechts 85(H) x 200(B) x 70(T)cm



Gastro M Spültisch für Geschirrspüler kleines Becken

Spültisch mit Aufkantung und Regalboden. Geeignet für zum Beispiel Haubenspülmaschinen. Die Arbeitsfläche ist aus Edelstahl AISI 304 gefertigt. Höhenverstellbare Beine aus 4 x 4 cm Vierkantrohren.

- Spülbecken 40 x 40 x 30cm
- Mit Aufkantung
- Höhenverstellbare Beine
- Mit oder ohne Abfallloch
- Becken links oder rechts



Art.-Nr.	Beschreibung
5 DS460	Ein Becken links 85(H) x 100(B) x 70(T)cm
DS461	Ein Becken rechts 85(H) x 100(B) x 70(T)cm
DS462	Ein Becken links 85(H) x 140(B) x 70(T)cm
DS463	Ein Becken rechts 85(H) x 140(B) x 70(T)cm
DS464	Ein Becken links 85(H) x 100(B) x 70(T)cm mit Abfallloch
6 DS465	Ein Becken rechts 85(H) x 100(B) x 70(T)cm mit Abfallloch
DS466	Ein Becken links 85(H) x 140(B) x 70(T)cm mit Abfallloch
DS467	Ein Becken rechts 85(H) x 140(B) x 70(T)cm mit Abfallloch



TISCHSERVICE

RESTAURANT, BAR & HOTEL

MÖBEL

EINWEGARTIKEL & REINIGUNG

KLEIDUNG & ARBEITSSCHUHE

KÜCHE

KÜCHENMÖBEL & TRANSPORT

GERÄTE

KÜHLEN & GEFRIEREN

KÜCHENMÖBEL & TRANSPORT / ARBEITSTISCHE & SPÜLTISCHE

Gastro M Spültisch mit einem Becken

Großküchenmobiliar ist aus Edelstahl AISI304 hergestellt. Die Standard Arbeitshöhe ist 85cm und kann durch die höhenverstellbaren Füße auf 92cm erhöht werden. Die Arbeitsfläche ist mit einer 18mm starken Melaminplatte verstärkt. Die Beine sind aus 40x40mm Vierkantrohr. Spülbecken 50 x 50 x 30(T)cm.



Art.-Nr.	Beschreibung
GN199	85(H) x 70(B) x 70(T)cm



Gastro M Spültisch mit Platz für Geschirrspüler

Diese Spültische sind komplett aus Edelstahl AISI304 hergestellt. Die Standard Arbeitshöhe ist 85cm und kann durch die höhenverstellbaren Füße auf 90cm erhöht werden. Die Beine sind aus 40x40mm Vierkantrohr. Spülbecken GN206: 50 x 50 x 32(T)cm. Spülbecken GN207: 40 x 50 x 25(T)cm.



Art.-Nr.	Beschreibung
1 GN206	85(H) x 120(L) x 70(B)cm
2 GN207	85(H) x 160(L) x 70(B)cm



Holmes Stainless Steel Sinks

Made of hardwearing, rust-resistant 304 stainless steel. Extra durable welded design adds strength, stability and additional stress resistance at joints. Taps (G461) sold separately.

- Delivered Fully Assembled
- Hygienic & Easy to Clean
- Welded for Extra Durability
- Hardwearing 304 Stainless Steel
- 1.2mm Thick Steel
- Handy 330mm Space from Undershef to Bottom of Sink
- Stand Pipe Included



NEW

Specification
DR060 11.5 kg; 48 Ltr
DR380 11.5 kg; 48 Ltr
DR382 13 kg; 48 Ltr

Ref	Desc
DR060	Single R/H bowl L/H Drainer 1000mm Wide
DR380	Single L/H bowl R/H Drainer 1000mm Wide
DR382	Single L/H bowl R/H Drainer 1200mm Wide

Kwc Dvs 650mm Deep Midi Range

NEW



Specification
P376 32 kg

Ref	Desc
P376	Double Drainer 2400mm Double Bowl Flat Packed

Gastro M Spültisch aus Edelstahl



3

Diese Spültische sind aus AISI430 Edelstahl mit einer AISI304 Arbeitsplatte hergestellt. Die Standard Arbeitshöhe ist 85cm und kann durch die höhenverstellbaren Füße auf 92cm erhöht werden. Die Arbeitsfläche ist mit einer 18mm starken Melaminplatte verstärkt. Die Beine sind aus 4 x 4cm Vierkantrohren. Spülbecken 50 x 50 x 30(T)cm. Spülbecken GN203: 40 x 40 x 30(T)cm.

- Komplette AISI304 Edelstahl Arbeitsfläche
- Verstellbare Höhe von 85 bis 92cm
- Verstellbare Füße für unebene Flächen



4

Art.-Nr.	Beschreibung
3 GN200	1 Becken links 85(H) x 120(L) x 70(B)cm
GN201	1 Becken links 85(H) x 140(L) x 70(B)cm
GN202	1 Becken links 85(H) x 160(L) x 70(B)cm
4 GN203	2 Becken links 85(H) x 160(L) x 70(B)cm
GN204	2 Becken in der Mitte 85(H) x 200(L) x 70(B)cm



Vogue Waschbecken

Mini Edelstahl 304 Waschbecken mit Stöpsel, Kette, Spritzschutz und Ablauf geliefert..



Spezifikation

P088 Becken (cm): 22,8(Ø). Größe (cm): 16,5(H) x 30,5(B) x 26,8(T).
Gewicht 2kg.

Art.-Nr.	Beschreibung	VE
P088	Becken	1

Vogue Moppspülbecken

Ein hochwertiges Spülbecken für Wischeimer mit großem Becken. Ausgestattet mit abnehmbarer Eimerablage und 10cm Aufkantung.



Spezifikation

GL281 Gesamtmaß (cm): 45/55(H) x 50(B) x 50(T). Beckenmaß (cm): 25(H) x 40(B) x 40(T). Gewicht 11,5kg.

Art.-Nr.	Beschreibung
GL281	Moppspülbecken

Vogue Waschbecken Handsfree

Handfreies "Push Front" Waschbecken ideal für Orte an denen Hygiene entscheidend ist. Konstruiert aus einfach zu reinigendem Edelstahl für verbesserte Hygiene und um Kreuzkontaminationen zu verringern. Komplett mit Abfluss, Mischventil, Armatur und Spritzschutz.



Spezifikation

GL280 Gesamtgröße (cm): 18,5(H) (49,5 inkl. Aufkantung) x 44(B) x 33(T). Beckengröße (cm): 12(H) x 34,5(B) x 24,5 (T). Gewicht 4kg.

Art.-Nr.	Beschreibung
GL280	Waschbecken handfreie Bedienung

Basix Handwaschbecken

Handwaschbecken in Edelstahl geliefert inkl. Zubehör. Armaturen sind separat erhältlich.



Spezifikation

CC264 Größe Becken: 30(Ø) x 14,8cm. Komplette Größe (cm): 38,4 x 33,3 x 13,8cm. Gewicht 2,7kg.

Art.-Nr.	Beschreibung
CC264	Handwaschbecken

Basix Janitor Sink - Wash Bowl & Mop Bowl

Compact unit comprising a small hand wash bowl and mop strainer with single swivel tap for easy operation. Legs can be removed to fix sink to wall if coved skirting prevents level standing. Supplied with fittings, tap, legs and bracket.



NEW

- Stainless Steel
- Hand Basin 430 x 280 x 130mm
- Mop Bowl 400 x 400 x 200mm
- Removable Legs for Wall Mounting

Specification

CF115 Size (mm): To top of tap: 890(H) x 500(W) x 600(D). Hand Wash Bowl: 130(H) x 430(W) x 280(D). Mop bowl: 200(H) x 400(W) x 400(D). Weight: 22kg.

Ref	Desc
CF115	Wash & Mop

Basix Waschbecken mit handfreier Bedienung

Komplett handfreies Waschbecken für verbesserte Hygiene verringert das Risiko von Kreuzkontaminationen und Wasserverschwendung. Edelstahlbecken, komplett mit Abfluss, Mischbatterie und Abflussrohr. Lieferung vormontiert und mit Armatur.



Spezifikation

CC260 Größe (cm): 17(H) x 33(B) x 33(T).

Art.-Nr.	Beschreibung
CC260	Waschbecken

TISCHSERVICE

RESTAURANT, BAR & HOTEL

MÖBEL

EINWEGARTIKEL & REINIGUNG

KLEIDUNG & ARBEITSSCHUHE

KÜCHE

KÜCHENMÖBEL & TRANSPORT

GERÄTE

KÜHLEN & GEFRIEREN

KÜCHENMÖBEL & TRANSPORT / ARBEITSTISCHE & SPÜLTISCHE

Vogue Stainless Steel Sinks

Fantastically priced 600mm deep units with raised lip all around to help prevent spillage and items slipping off and rear upstand which keeps items from falling behind the sink. Angled draining rack ensures water runs back to the sink to drain away, preventing pooling, speeding, drying and improving hygiene. Adjustable feet allow stable positioning on uneven surfaces whilst strong undershelf provides vital undersink storage for cleaning equipment and chemicals. Supplied with stand, shelf and waste. Taps sold separately.

NEW

- 1.2mm Stainless Steel Top
- Galvanised Steel Undershelf & Legs
- 900mm High (965mm with Castors) with 60mm Upstand
- 250mm Deep Bowls
- Hygienic & Easy to Clean
- Flat Packed for Easy Self-Assembly



Specification
DY825 37.60 kg
DY827 42.40 kg
DY828 42.40 kg

Ref	Desc
DY825	Double Bowl 1500 x 600mm LH Drainer
DY827	Double Bowl 1800 x 600mm RH Drainer*
DY828	Double Bowl 1800 x 600mm LH Drainer*

Vogue Edelstahlspülen

Sehr preisgünstige Spülen mit erhöhtem Rand, damit nichts hinter den Tisch fallen kann. Der schräge Abfluss lässt das Wasser zurück in die Spüle laufen.



Art.-Nr.	Beschreibung
DY820	Einzelwaschbecken 100x60cm
DY821	Einzelwaschbecken rechts 100x60cm
DY822	Einzelspüle 1200 x 600 mm Geschirrkorb rechts
DY823	Single 1200 x 600 mm Geschirrkorb rechts
DY824	Doppelspüle 1500x600mm Abtropffläche rechts
DY825	Doppelwaschbecken Geschirrkorb links 150 x 60 cm
DY826	Einzelspüle 1500x600mm Doppelabtropffläche
DY829	Doppelwaschbecken Doppelabtropffläche 2100x600mm
GJ537	Mini Einzelbecken 75 x 60cm
U910	Doppelte Becken in der Mitte 240 x 60cm

- 1,2 mm Edelstahl
- Basis und Beine aus verzinktem Stahl
- 900mm (965mm inkl. Räder) mit 60mm Aufkantung
- Becken 250mm tief
- Hygienisch & leicht zu reinigen
- Flach verpackt zur einfachen Selbstmontage

Vogue Spültische

Tiefe Spültische zum einfachen Reinigen von großen Töpfen, Pfannen und Behälter etc. Erhöhter Rand verhindert, dass Wasser überläuft, und die Aufkantung verhindert, dass Wasser oder Essensreste hinter die Spüle fallen. Verstellbare Füße ermöglichen stabilen Stand auf fast jedem Bodenbelag. Geliefert mit Abfluss und Wandbefestigungen für erhöhte Stabilität.



- Edelstahlkonstruktion
- 40cm tiefes Becken
- Hygienisch, einfach zu reinigen
- Einfache Selbstmontage

Art.-Nr.	Beschreibung
CE141	Spültisch einzeln
CF406	Spültisch doppelt

Spezifikation
CE141 Kapazität 100L. Größe (cm): Becken 40(H) x 61(B)x 45(T). Komplett 90(H) x 77(B) x 60(T). Gewicht 21kg.
CF406 Kapazität 2 x 100L. Größe (cm): Becken 40(H) x 61(B) x 45(T). Komplett 90(H) x 141(B) x 60(T). Gewicht 35kg.

Imc Mobiles Handwaschbecken

Diese Spüle benötigt keinen Wasser- oder Stromanschluss und ist somit ideal für Catering und Events im Freien. Beinhaltet eine hintere Trennwand, um einen Seifenspender und Papierhandtücher in Reichweite zu halten (nicht im Lieferumfang enthalten). Keine Installation erforderlich, einfach den Tank füllen.



Art.-Nr. Beschreibung
DT468 20L

Vogue Mobiles Handwaschbecken 12.5L

Praktisches und hygienisches mobiles Handwaschbecken, das keinen Strom- oder Wasseranschluss benötigt. Versorgungs- und Entleerungstank beide 12.5L. Konstruktion aus Edelstahl. Mit dem wassersparenden Luftsprudler können Sie mit über 300 Handwäschen pro Tankfüllung rechnen.



Art.-Nr. Beschreibung
DG400 12,5 Liter

Überlaufrohre/Filter

Überlaufrohr/Filter zum praktischen Wasser- und Abfallmanagement.

- Überlaufrohr kann zum Entleeren vom Filter abgenommen werden
- Verhindert Eindringen von Abfällen in den Abfluss
- Messingmutter an der Rückseite für extra Abfallstütze.
- Universell einsetzbar mit anderen 70/80mm Spülbecken



Art.-Nr. Beschreibung
GC591 Für 30cm tief/7cm Waschbecken

Kwc Dvs Stainless Steel Inset Sink Bowls

Rimmed sink bowl for setting into worktop. Made from 1.2mm thick, grade 304 stainless steel with a stain polish finish. 32mm waste and overflow. No tap holes, taps must be either worktop or wall-mounted.



NEW

- Stainless Steel Construction
- Supplied with 32mm Waste, Plug, Chain & Overflow

Ref Desc
CD985 160(H) x 305(Ø)mm

Vogue Mini-Vorspüldusche

Vorspüldusche mit Santopren-Innenrohr und Edelstahlmantel. Ausgestattet mit Sprühkopfbefestigung und 90° drehbar. Schlauch hat eine Länge von 50cm.



Spezifikation

DL831 Größe (cm): 61(H) x 8,8(B) x 7,5(T). Gewicht 3,55kg. Max Druck: 16bar/Min. Druck: 1bar. G1/2".

DL832 Größe (cm): 61(H) x 21,5(B) x 8(T). Gewicht 3,65kg. Max Druck: 16bar/Min. Druck: 1bar. G1/2".

Art.-Nr. Beschreibung
1 DL831 Monoblock
2 DL832 Duoblock

Vogue Vorspüldusche

Vorspüldusche aus Edelstahl mit teilweise drehbarem Sprühkopf um Leckagen zu verhindern. Energiesparendes Sprühventil spart 20% Wasser. Erhältlich als Monoblock und Duoblock.



- 7 Liter Wasser pro Minute
- Messing- & Edelstahlkonstruktion
- WRAS geprüft
- Verstellbare Wandhalterung
- Einfache Selbstmontage
- 18cm zwischen den Hähnen

Spezifikation

CE984 Kapazität: 7L/Min. Größe (cm): 109(H) x 30,5(B) x 19,1(T). Gewicht 4,4kg.

CE985 Kapazität: 7L/Min. Größe (cm): 110(H) x 39(B) x 18(T). Gewicht 4,28kg.

Art.-Nr. Beschreibung
3 CE984 Monoblock
4 CE985 Duoblock

Vogue Mischarmatur

Armatur für warmes und kaltes Wasser..



Spezifikation

Y770 Größe (cm): 22,3(H) x 21,2(B) x 19,5(T). Gewicht 1,61kg. Max. Leistung: Durchflussmenge: 7L/Min. @0,4MPa. Max. Druck: 16bar / Min. Druck: 1bar. O/D Durchmesser: Fitting 20,65cm. I/D G1/2" Gewinde.

CC344 Größe (cm): 11,8(H) x 7(B) x 11,8(T). Gewicht: 0,975kg. Max Leistung: Durchflussmenge: 7L/Min - 0,4MPa. Max Druck: 16 bar / Min Druck: 1 bar. O/D Durchmesser 20,65mm. I/D G1/2" Gewinde.

Art.-Nr. Beschreibung VE
5 Y770 Duoblock Mischarmatur 1
6 CC344 Griff 2

TISCHSERVICE

RESTAURANT, BAR & HOTEL

MÖBEL

EINWEGARTIKEL & REINIGUNG

KLEIDUNG & ARBEITSSCHUHE

KÜCHE

KÜCHENMÖBEL & TRANSPORT

GERÄTE

KÜHLEN & GEFRIEREN

KÜCHENMÖBEL & TRANSPORT / ARBEITSTISCHE & SPÜLTISCHE

Pre-Rinse Spray

Made from stainless steel and chromed brass for heavy duty use and a long service life. Monobloc design. Separate swing tap 260mm.

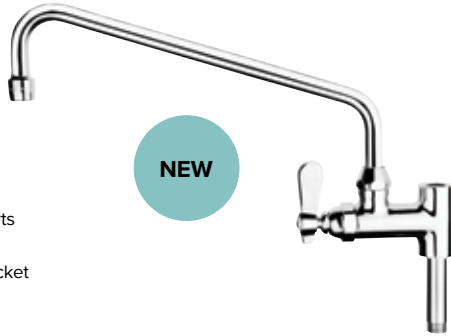

NEW

- Multiple turn knobs
- Ceramic interior parts
- Hose 32(Ø)mm
- Adjustable wall bracket

Ref	Desc
FC347	Mid-Faucet Tap

Monoblock Mischhahn ¾“ für intensive Nutzung mit Drehknopfbedienung

Monoblock Mischhahn ¾“ mit Drehknopfbedienung. Für die intensive Nutzung in professionellen Küchen.



Art.-Nr.	Beschreibung
DY379	30cm Erhöhung & 20cm Mischhahn

Gastro M Monoblock-Vorspüldusche hohes Modell

Ganz aus Edelstahl für eine lange Lebensdauer und intensive Nutzung. Mit hochwertigem keramischen Inneren und Rückschlagarmatur.

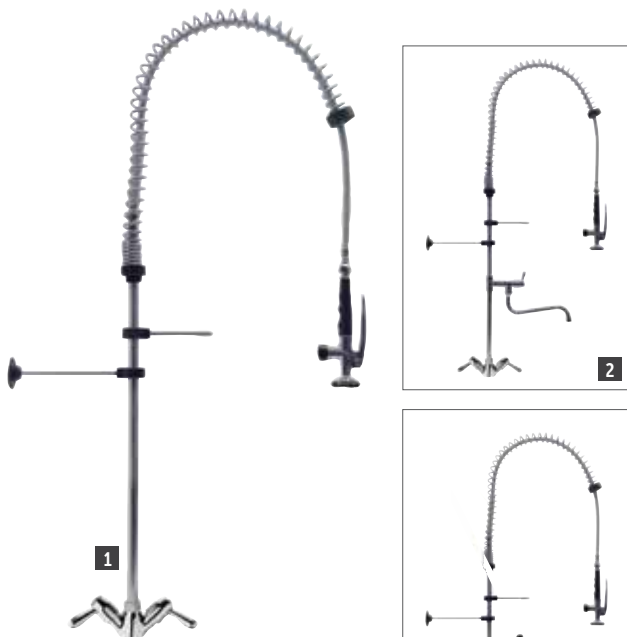

- Keramisches Innere
- Rückschlagarmatur
- Monobloc-Modell, 120cm Höhe
- Durchflussöffnung 32(Ø)cm
- Verstellbarer Wandbügel

Art.-Nr.	Beschreibung
1 CY795	Monoblock
2 CY797	Separater Schwenkhahn
3 CS490	Separater Schwenkhahn /handsfree

Gastro M Monoblock-Vorspüldusche niedriges Modell

Ganz aus Edelstahl für eine lange Lebensdauer und intensive Nutzung. Mit hochwertigem keramischen Inneren und Rückschlagarmatur.



- Keramisches Innere
- Rückschlagarmatur
- Monobloc-Modell, 70cm Höhe
- Durchflussöffnung 32(Ø)cm
- Verstellbarer Wandbügel

Art.-Nr.	Beschreibung
4 CY796	Monoblock
5 CY798	Separater Schwenkhahn
6 CS491	Separater Schwenkhahn / handsfree

Vorspüldusche

Vorspüldusche aus Edelstahl und verchromtem Messing für eine lange Lebensdauer und intensive Nutzung. Monoblock. Separater 26cm Schwenkhahn.

- Mehrere Drehknöpfe
- Keramisches Innere
- Durchflussöffnung 32(Ø)cm
- Verstellbarer Wandbügel



Art.-Nr.	Beschreibung
CW362	Vorspüldusche

Sprühvorrichtung für Glaswaren



Art.-Nr.	Beschreibung
CW364	Sprühvorrichtung für Glaswaren 1,3(Ø)cm

Duoblock Mischhähne zur Wandmontage

Duoblock Mischhahn zur Wandmontage mit Drehknöpfen, tiefer Auslauf 1,8(Ø)cm



- Duoblock Design
- Wandmodell
- Drehknopfbedienung
- Tiefer Auslauf
- Hergestellt aus hochwertigem, verchromtem Kupfer für noch mehr Langlebigkeit
- Inneres aus Keramik

Art.-Nr.	Beschreibung
DY385	30cm

Monoblock Mischhahn ¾“ mit Drehknopfbedienung

Monoblock Mischhahn ¾“ für die intensive Nutzung mit Drehknopfbedienung, Ø 25 mm. Für die intensive Nutzung in professionellen Küchen



- Monoblock Design
- Getrennte Drehknöpfe warm / kalt
- Hergestellt aus verchromtem Kupfer für eine lange Lebensdauer
- Innenseite aus Keramik
- Durchfluss: 25 (Ø)mm

Art.-Nr.	Beschreibung
DY374	20cm
DY375	25cm
DY376	30cm

Monoblock Mischhahn mit 90° Hebel

Monoblock Mischhahn mit 90° Hebel, hergestellt aus hochwertigem, verchromtem Kupfer für eine lange Lebensdauer



- Monoblock Design
- 90° Hebel
- Hergestellt aus verchromtem Kupfer für eine lange Lebensdauer
- Innenseite aus Keramik
- Durchfluss: 32 (Ø)mm

Art.-Nr.	Beschreibung
DY372	20cm
DY373	30cm

Vogue Waschtischarmaturen mit Griff

Waschtischarmaturen mit einfachen Griffen, die um 90° gedreht werden können.



Spezifikation
G461 Größe (cm): 21,5(H) x 9,5(B) x 9,5(T). Gewicht: 1,245kg. Max Leistung: Durchflussmenge: 7L/Min. @0,4MPa. Max Druck: 16bar / Min. Druck: 1bar. O/D Durchmesser Fitting: 20,65cm. I/D G1/2“ Gewinde.

Art.-Nr.	Beschreibung	VE
G461	Griff	2

Duoblock Mischhähne zur Wandmontage

Duoblock Mischhahn zur Wandmontage mit Drehknöpfen, tiefer Auslauf 1,8(Ø)cm



- Duoblock Design
- Wandmodell
- Drehknopfbedienung
- Tiefer Auslauf
- Hergestellt aus hochwertigem, verchromtem Kupfer für noch mehr Langlebigkeit
- Inneres aus Keramik

Art.-Nr.	Beschreibung
DY386	20cm

Professionelle Mischhähne mit hohem Auslauf

Professionelle Duoblock Mischhähne zur Wandmontage mit Drehknopfbedienung und hohem Auslauf 1,8(Ø)cm.



- Duoblock Design
- Wandmodell
- Drehknopfbedienung
- Tiefer Auslauf
- Hergestellt aus hochwertigem, verchromtem Kupfer für noch mehr Langlebigkeit
- Inneres aus Keramik

Art.-Nr.	Beschreibung
DY393	25cm
DY394	30cm

Monoblock Mischhahn mit Drehknopfbedienung

Monoblock Mischhahn mit 2 separaten Drehknöpfen, hergestellt aus hochwertigem, verchromtem Kupfer für eine lange Lebensdauer.



- Monoblock Design
- Getrennte Drehknöpfe warm / kalt
- Hergestellt aus verchromtem Kupfer für eine lange Lebensdauer
- Innenseite aus Keramik
- Durchfluss: 32 (Ø)mm

Art.-Nr.	Beschreibung
DY370	20cm
DY371	30cm

Edelstahl Überlaufrohre

Überlaufrohr aus Edelstahl



- 3,8(Ø)cm
- Edelstahl

Art.-Nr.	Beschreibung
1 DY224	18cm
DY225	28cm
2 DY226	18cm mit Edelstahlfilter
DY227	28cm mit Edelstahlfilter
DY228	18cm mit Kunststofffilter
DY229	28cm mit Kunststofffilter

Abflüsse

Passiert in fast alle Spülbecken.



- 3,8(Ø)cm

Art.-Nr.	Beschreibung
3 CW370	Edelstahl/Plastik
4 CW373	Verchromter Kupfer

TISCHSERVICE

RESTAURANT, BAR & HOTEL

MÖBEL

EINWEGARTIKEL & REINIGUNG

KLEIDUNG & ARBEITSSCHUHE

KÜCHE

KÜCHENMÖBEL & TRANSPORT

GERÄTE

KÜHLEN & GEFRIEREN

GERÄTE / KLEINGERÄTE

Rowlett Esprit Toaster

Ultra-schlank. Äußerst zuverlässig. Der Rowlett Esprit ist ideal für den Einsatz in der Gastro-Küche oder zu Hause - britisches Design in seiner besten Form. Lieferung mit Ersatzelementen und Sandwichkäfig.

NEU



Art.-Nr.	Beschreibung
CH177	Chrom 2 Steckplätze
CH178	Weiß 2 Steckplätze
CH179	Schwarz 2 Steckplätze
CH180	Rot 2 Schlitz
CH185	Chrom 6 Steckplätze
CH187	Schwarz 6 Steckplätze

Spezifikation
CH177 230V. 1.1kW. 13A. 50-60Hz Kapazität: 2 Scheiben. Größe (mm): 200(H) x 310(B) x 210(T). 25mm breite Schlitzze. Gewicht: 4,3 kg.
CH179 230V. 1.1kW. 13A. 50-60Hz Kapazität: 2 Scheiben. Größe (mm): 200(H) x 310(B) x 210(T). 25mm breite Schlitzze. Gewicht: 4,3 kg.
CH180 230V. 1.1kW. 13A. 50-60Hz Kapazität: 2 Scheiben. Größe (mm): 200(H) x 310(B) x 210(T). 25mm breite Schlitzze. Gewicht: 4,3 kg.
CH185 230V. 2.6 kW. 13A. Fassungsvermögen: 6 Scheiben. Abmessungen (mm): 200(H) x 530(B) x 210(T). 25 mm breite Schlitzze. Gewicht: 7,2kg.
CH187 230V. 2.6 kW. 13A. Fassungsvermögen: 6 Scheiben. Abmessungen (mm): 200(H) x 530(B) x 210(T). 25 mm breite Schlitzze. Gewicht: 7,2kg.

Lincat Toaster

Die in Großbritannien hergestellten Toaster von Lincat sind eine hochwertige professionelle Lösung zum Servieren von perfektem Toast.



Spezifikation
E576 Modellnummer LT6X. 230V. 3,1kW. 13A. Größe: 24,5(H) x 48,2(B) x 22(T)cm. Gewicht 7,5kg.

Art.-Nr.	Beschreibung
E576	6 Schlitzze

Rowlett Sandwich-Halter

Für Rowlett und Dualit Vario Toaster.

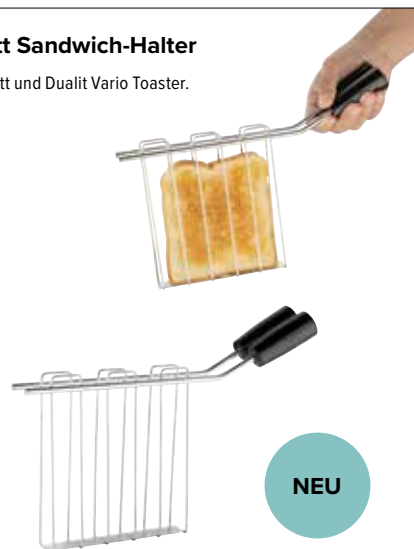

NEU

Art.-Nr.	Beschreibung	VE
FS746	2er-Pack	2

Dualit Kombitoaster

Mit diesen 2-in-1 Toastern können Sie sowohl Toast als auch Sandwiches machen. Die 2+1 Modelle haben 2 Schlitzze für Toast und einen für Sandwiches, während die 2+2 Modelle jeweils zwei Schlitzze haben. Vielseitig, verlässlich und platzsparend.

- Mit Sandwich-Klemmen
- Wahlschalter für benötigte Schlitzze
- Einfach zu reinigen, herausnehmbare Krümelkammer



Spezifikation
L139 Modell: 42174. 230V. 2,2kW. 9.6A. Ausgabe 80 Scheiben pro Std. Größe (cm): 21(H) x 36(B) x 22(T). Gewicht 4,5kg.

Art.-Nr.	Beschreibung
L139	2+2 Schlitzze Combi Toaster

Dualit Standard Toaster

Vielseitige und stilvolle Toaster in 6 Farben. Wahlschalter ermöglicht es Ihnen, nur die Schlitze zu benutzen, die benötigt werden. Eine Zeitsuhr sorgt dafür, dass das Brot bis zur Perfektion gebräunt wird. Einfach austauschbare Heizelemente.



- Automatischer Auswurfhebel
- Zeitschaltuhr als einfacher Drehregler & automatische Ausschaltung
- Einfach zu reinigen, ausziehbare Krümelkammer



Weiß

Schwarz

Holzkohle

Rot

Edelstahl

Art.-Nr.	Beschreibung
1 F211	4 Schlitze weiß
2 E266	4 Schlitze schwarz
3 E268	4 Schlitze grau
4 GD394	4 Schlitze rot
5 F209	4 Schlitze Edelstahl
E975	6 Schlitze weiß
E267	6 Schlitze schwarz
E269	6 Schlitze grau
GD395	6 Schlitze rot
E972	6 Schlitze Edelstahl

Spezifikation

4 Schlitze Max Ausgabe 130 Scheiben pro St. Größe (cm): 22(H) x 36(B) x 21(T).
6 Schlitze Max. Ausgabe 195 Scheiben pro Std. Größe (cm): 22(H) x 46(B) x 21(T).

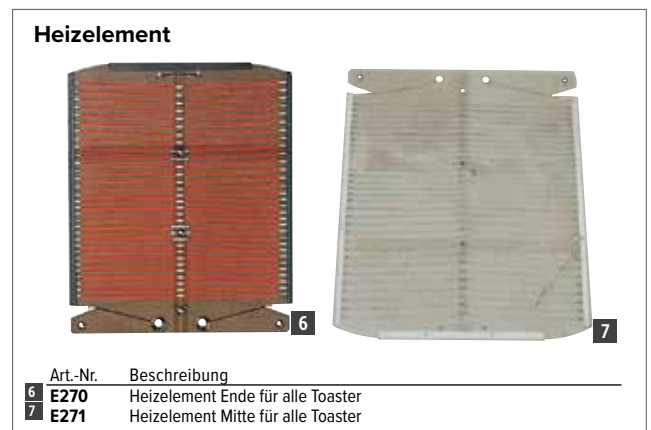

Art.-Nr.	Beschreibung
6 E270	Heizelement Ende für alle Toaster
7 E271	Heizelement Mitte für alle Toaster

TISCHSERVICE

RESTAURANT, BAR & HOTEL

MÖBEL

EINWEGARTIKEL & REINIGUNG

KLEIDUNG & ARBEITSSCHUHE

KÜCHE

KÜCHENMÖBEL & TRANSPORT

GERÄTE

KÜHLEN & GEFRIEREN

GERÄTE / KLEINGERÄTE

Dualit Sandwichtoaster

Neben Sandwiches kann er auch Toastbrot und Brötchen toasten. Separate Wahlschalter um 1 oder mehrere Toasts pro Benutzung zu toasten. Ausgestattet mit 4 Toastklemmen.



- Wahlschalter für benötigte Schlitze
- Automatische Ausschaltung
- Einfach zu reinigen, herausnehmbare Krümelkammer
- 80 Stück/Std.

Spezifikation
230V, 2,7kW, 11,7A. Max Ausgabe: 80 Scheiben pro Std. Gewicht 5,54kg.

Art.-Nr.	Beschreibung
E977	Standard weiß

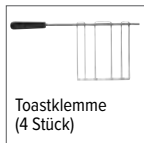

Dualit Toaster

Dieser Toaster mit elektronischer Kontrolle toastet Ihr Brot garantiert gleichmäßig und bietet zudem die Möglichkeit, die Hitze und Dauer für jedes Schlitzpaar einzeln einzustellen. Dank der unabhängig gesteuerten Schlitze ist dieser Toaster perfekt für Selbstbedienungsbuffets. Die Heizelemente können schnell und einfach ausgewechselt werden.



- Edelstahlgehäuse
- Leichte Bedienung
- 30mm breite Schlitze
- Herausnehmbare Krümelkammer

Spezifikation
DK840 Modell: 49900. 230V, 2,7kW, 13A. Größe (cm): 23(H) x 35(B) x 36(T). Gewicht 7,52kg.

Art.-Nr.	Beschreibung
DK840	4 Schlitze
E270	Heizelement Ende für alle Toaster
E271	Heizelement Mitte für alle Toaster

Buffalo doppelter Durchlauftoaster

Kompakter und einfach zu bedienender Durchlauftoaster aus Edelstahl, der die fertigen Toastscheiben wahlweise an der Vorder- oder Rückseite ausgibt. Die Krümelkammern können einfach herausgenommen und gereinigt werden. Mit zwei Heizelementen und verschiedenen Kontrollreglern kann die Ausgabe individuell und passend zur Nachfrage gesteuert werden.



- Robuste Edelstahlkonstruktion
- Obere und untere Metall-Heizelemente
- Verstellbare Durchlaufgeschwindigkeit
- Einstellbare Wärmeregulierung
- Warmhaltefunktion für ruhigere Betriebszeiten
- Max. Ausgabe: 400 Scheiben/Std.
- Verstellbare Antirutsch-FüÙe

Spezifikation
DB175 230V, 2,4kW, 10,4A. Ausgabe: 400 Scheiben/Std. Größe (cm): 38(H) x 75(B) x 37(T). Gewicht: 16,8kg.

Art.-Nr.	Beschreibung
DB175	Doppelt

Milan Toast Zangentoaster

Edelstahl-Toaster. Individuell gesteuerte Schlitze mit Timer und Kontrolllampe. In wenigen Sekunden einsatzbereit.



- Inklusive Sandwichzangen
- Individuell gesteuerte Schlitze
- Schnell einsatzbereit

Art.-Nr.	Beschreibung
E526	2 Schlitze

Caterlite 4-Schlitz Toaster

Edelstahl Toaster mit 4 Schlitzen. Von den 4 Schlitzen können jeweils 2 getrennt bedient werden. Herausnehmbare und einfach zu reinigende Krümelkammer.



- Antiblockierfunktion
- 3 Funktionen: Auftauen, Aufwärmen, Zurücksetzen
- Automatischer Auswurf

Spezifikation
CP929 220-240V, 1,58A, 1,8kW. Größe (cm): 19(H) x 25,5(B) x 27(T). Gewicht: 2,9kg.

Art.-Nr.	Beschreibung
CP929	4 Schlitze



Lincat doppelter Durchlaufoaster

Kompakte, vielseitige Geräte mit einstellbarer Geschwindigkeit und Bräunungsgrad und individueller Steuerung für das obere und untere Element. Das Äußere bleibt dank des internen Lüfters und der wirksamen Isolierung kühl.



Spezifikation
CC853 Modell: CT1. 230V. 2,4kW. 13A.
 Größe (mm): 398(H) x 410(B) x 668(T). Gewicht: 21kg.

Art.-Nr.	Beschreibung
CC853	Doppelt

Dualit Kontakttoaster

Professioneller Toaster, der Sandwiches bis 13cm schnell und einfach toastet. Individuell einschaltbare Platten.

- Bis zu 60 Sandwiches/Std.
- Teflon-beschichtete Platten
- Einzelnen bedienbare Platten
- Einfach zu reinigen



Spezifikation
J476 Modell: 73002. 230V. 1,6kW. 7A. Einphasig. Ausgabe: 60 Sandwiches/Std. Größe (cm): 19(H) x 40(B) x 22(T). Gewicht: 6kg.

Art.-Nr.	Beschreibung
J476	Toaster

Buffalo Waffeleisen

Kompaktes Waffeleisen, welches Sie auf einer Arbeitsplatte montieren können, damit Kunden sehen, wie ihre Waffeln frisch zubereitet werden.



- Hochwertige Edelstahlkonstruktion
- Robuste gusseiserne Backflächen
- Einstellbares Thermostat
- Entnehmbare Auffangschale
- Waffelgröße: 16 x 10cm
- Maximale Leistung: 60 Waffeln pro Stunde

Spezifikation
DB170 230V. 2kW. 8,7A. Backfläche (cm): 16 x 10.
 Größe (cm): 39,5(H) x 30,2(B) x 25(T). Gewicht: 20kg.

Art.-Nr.	Beschreibung
DB170	Waffeleisen

Dualit Durchlaufoaster

Mit kurzer Aufwärmzeit und viel Bedienkomfort ist dieser Durchlaufoaster alles, was Sie brauchen, um Brot oder Bagels am Frühstücksbuffet zu toasten. Mit einer Abdeckung für die Drehknöpfe, damit die Einstellungen während des Buffets nicht verändert werden. Das moderne, einfach zu bedienende Gerät verfügt über eine praktische herausnehmbare Krümelschublade und Seitenwände mit Schnellverschluss für eine einfache Wartung.



Spezifikation
DB389 Modell: DCT21. 230V. 2,7kW. 13A.
 Abmessungen (mm): 413 (H) x 439 (B) x 429 (T). Gewicht 14kg.

Art.-Nr.	Beschreibung
DB389	Doppelt

Dualit Doppeltes Waffeleisen

Dieses doppelte Waffeleisen hat eine Teflon-Beschichtung, wodurch sich die fertigen Waffeln leicht ablösen lassen und das Waffeleisen schnell und einfach gereinigt werden kann. Das Gerät backt pro Seite 4 Waffeln und ca. 60 Waffeln pro Stunde. Die beiden Seiten werden einzeln und voneinander unabhängig bedient.

- Teflon-Beschichtung
- Einfach zu reinigen
- Unabhängig voneinander gesteuerte Platten
- 60 Stück/Std.



Spezifikation
J449 Größe (cm): 19(H) x 40(B) x 22(T).

Art.-Nr.	Beschreibung
J449	Waffeleisen

Waring Mini Waffeleisen

Bereiten Sie bis zu 100 Mini-Waffeln pro Stunde in verschiedenen Variationen.



Spezifikation
FE789 Modellnummer WMB400XCE. 220/240V. 1200W.
 Größe: 21,6(H) x 26,3(B) x 43,2(T)cm. Gewicht 6kg.

Art.nr	Omschrijving
FE789	Bis zu 100 Miniwaffeln/Stunde

TISCHSERVICE

RESTAURANT, BAR & HOTEL

MÖBEL

EINWEGARTIKEL & REINIGUNG

KLEIDUNG & ARBEITSSCHUHE

KÜCHE

KÜCHENMÖBEL & TRANSPORT

GERÄTE

KÜHLEN & GEFRIEREN

GERÄTE / KLEINGERÄTE

Waring Commercial Waffeleisen

Waffeleisen mit eingebauten Heizelementen für präzise Temperaturkontrolle und Drehfunktion für gleichmäßiges Backen und Bräunen. Durch die dreifache Antihafbeschichtung lassen sich die fertigen Waffeln leicht vom Eisen lösen und das Gerät ist einfach zu reinigen.

- Robustes Druckgussgehäuse
- LED-Anzeigen - 'Power' und 'Ready'
- Einfach zu reinigen
- Waffelgröße: 17,5(Ø) x 3,2(H)cm

Spezifikation
DM874 230V, 1,4kW, 6,1A, Max. Leistung: 50 Waffeln/200 Portionen pro Stunde. Größe (cm): 24,1(H) x 26,5(B) x 43,2(T). Gewicht: 8,5kg

Art.-Nr.	Beschreibung
DM874	Doppelt
DK670	Bubble-Waffel



Waring Waffeleisen für Eistüten

Dieses Waffeleisen für Eistüten hat sowohl in der oberen als auch in der unteren Platte eingebettete Heizelemente. Es meldet mit einem Ton und einer Signalleuchte, wenn es einsatzbereit ist. Die Platten sind mit einer Antihafbeschichtung versehen, sodass die fertigen Waffeln schnell und einfach abgelöst werden können. Im Lieferumfang enthalten ist ein Rollkegel, mit dem Sie perfekte Eistüten rollen können.



Spezifikation
CK361 Modell: WWC200. 230V, 1,4kW, 11,6A, Max. Ausgabe 120 Waffeln/Std. Größe (cm): 25,4(H) x 28(B) x 43,2(T). Gewicht 6,8kg.

Art.-Nr.	Beschreibung
CK361	Doppelt

Waring Hörncherformer

Perfekt für die Herstellung köstlicher handgemachter Waffeltüten für Eiscreme.



Art.-Nr.	Beschreibung
FN286	Größe: Klein
FP935	Größe: Groß

Waring Eiswaffelschalen

Machen Sie im Handumdrehen perfekte Eiswaffelschalen, ideal für Softeis und Kugleis.



Art.-Nr.	Beschreibung
FN287	Nylon

Buffalo elektrische Crêpière

Machen Sie Crêpes vor den Augen Ihrer Kunden. Dies ist eine professionelle Maschine, die für Front-of-House geeignet ist. Sie verfügt über dreifache Seitenschlitze, bei dem sich die Schlitze schnell erwärmen, um die Lebensdauer der Maschine zu verlängern.

- Edelstahlgehäuse
- Anti-haft Eisenkochplatte
- Spulenelement für schnelle und gleichmäßige Wärmeverteilung
- Robuste GummifüÙe
- Präzisionsthermostat mit Knopfzöndschalter



Spezifikation
CT931 Modell: ECM-1, 230V, 3kW, 13A, Temperaturbereich: 50 bis 300°C.
 Größe (cm): 23(H) x 47(B) x 18,5(T), Gewicht: 20kg

Art.-Nr.	Beschreibung
CT931	Kochplatte 40(Ø)cm

Lincat Lynx 400 Doppelkontakt-Grillgeräte

Kompakte, flache Edelstahlgeräte mit Gusseisenplatten, die eine hervorragende Wärmeleistung bieten. Thermostatische Temperaturregelung für genaue und reproduzierbare Ergebnisse. Leicht zu reinigen.



Spezifikation
CD424 230V, 2 x 2,25kW, 13A, Kochfläche (mm): 255 x 265 (jede Platte), Größe (mm): 165(H) x 623(B) x 400(T), Gewicht 40 kg.
CD426 230V, 2 x 2,25kW, 13A, Kochfläche (mm): 255 x 265 (jede Platte), Größe (mm): 165(H) x 623(B) x 400(T), Gewicht 40 kg.
CD425 230V, 2 x 2,25kW, 13A, Kochfläche (mm): 255 x 265 (jede Platte), Größe (mm): 165(H) x 623(B) x 400(T), Gewicht 40kg.

Art.-Nr.	Beschreibung
CD424	Flach/Flach
CD426	Gerippt/flach
CD425	Gerippt/Gerippt

Lincat Lynx 400 Kontaktgrills

Kompakte Edelstahlgeräte mit gusseisernen Backblechen für hervorragende Wärmespeicherung.

- Backbleche aus Gusseisen
- Ausbalancierte obere Platte
- 10-11 Minuten Aufwärmzeit
- Einstellbare Temperatur
- Abnehmbare Tropfschale



Spezifikation
CD421 230V, 2,25kW, 13A, Kochfläche (mm): 255 x 265, Größe (mm): 165(H) x 293(B) x 400(T), Gewicht 20kg.
CD423 230V, 2,25kW, 13A, Kochfläche (mm): 255 x 265, Größe (mm): 165(H) x 293(B) x 400(T), Gewicht 20kg.

Art.-Nr.	Beschreibung
CD421	Glatt/glatt
CD423	Gerillt/gerillt

TISCHSERVICE

RESTAURANT, BAR & HOTEL

MÖBEL

EINWEGARTIKEL & REINIGUNG

KLEIDUNG & ARBEITSSCHUHE

KÜCHE

KÜCHENMÖBEL & TRANSPORT

GERÄTE

KÜHLEN & GEFRIEREN



Buffalo Budget Kontaktgrill

Kompakte Edelstahlgeräte mit gerillten und glatten gusseisernen Platten für gesünderes Grillen. Platten passen sich an die Höhe der Lebensmittel an. Lieferung mit Grillschaber.

- Gusseiserne Platten
- Platten passen sich die Lebensmitteldicke an
- 13 Minuten Aufwärmzeit
- Variable Heizkontrolle
- Herausnehmbarer Fettauffangbehälter



Einzel

Spezifikation

Einzel: 230V, 1,5kW, 6,5A, Temperaturbereich: 100°C bis 300°C.
Grillfläche (cm): 21 x 22,6. Größe (cm): 21(H) x 29(B) x 39,5(T). Gewicht: 14kg.

Art.-Nr.	Beschreibung
DY993	Gerillt/gerillt
DY996	Glatt/glatt



Groß

Spezifikation

Groß: 230V, 2,2kW, 9,6A, Temperaturbereich: 100°C bis 300°C.
Grillfläche (cm): 30 x 22,6. Größe (cm): 21(H) x 38(B) x 39,5(T). Gewicht: 20kg.

Art.-Nr.	Beschreibung
DY995	Gerillt/gerillt
DY997	Glatt/glatt



Doppelt

Spezifikation

Doppelt: 230V, 2,9kW, 12,6A, Temperaturbereich: 100°C bis 300°C.
Grillfläche jeweils (cm): 21 x 22,6. Größe (cm): 21(H) x 55(B) x 39,5(T). Gewicht: 28kg.

Art.-Nr.	Beschreibung
DY994	Gerillt/gerillt
DY998	Glatt/glatt

Waring Commercial Panini Grills



1

Robuster Grill mit gerillten kratzfesten Platten, hitzebeständigen Griffen und einstellbarem Thermostat. Ideal für die Zubereitung von Paninis, Hamburger, Hähnchen, Gemüse, etc.



2

- Gusseiserne Platten
- Platten passen sich an die Dicke des Grillguts an
- Kurze Aufwärmzeit
- Einstellbares Thermostat
- Herausnehmbare Auffangschale für Fett & andere Flüssigkeiten

Spezifikation

CF230 Modell: WPG150K. 230V. 2kW. 8,5A. Temperaturbereich: 0°C bis +300°C. Grillfläche (cm): 24,4 x 23,1. Größe (cm): 23,5(H) x 29,2(B) x 39,4(T). Gewicht: 23,5 kg
CF231 Modell: WPG250K. 230V. 2,4kW. 10,5A. Temperaturbereich: 0°C bis +300°C. Grillfläche (cm): 36,3 x 27,5. Größe (cm): 24,1(H) x 40,6(B) x 44,5(T). Gewicht: 34,5kg.

Art.-Nr.	Beschreibung
1 CF230	Gerillt/gerillt einzeln
2 CF231	Gerillt/gerillt groß

Waring Panini Grill

Professioneller Kontaktgrill als Tischmodell zum Grillen von Steaks, Hamburgern, Paninis oder Sandwiches. Bewegliche obere Platte für bis zu 75mm dickes Grillgut.

- Gebürstetes Edelstahlgehäuse
- Herausnehmbarer Auffangbehälter
- Einstellbares Thermostat bis 300°C
- Power- und Ready-Leuchte
- Hitzebeständige Handgriffe
- Glatte Platten



Spezifikation

GH482 Model: WFG275K. 230V/2,4kW. 10,4A. Aufwärmzeit: 20 Minuten. Große Platte (cm): 35 x 35 (glattes Gusseisen). Größe (cm): 24,4(H) x 43,9(B) x 56,1(T). Gewicht: 36,82kg.

Art.-Nr.	Beschreibung
GH482	44cm breit Glatt/glatt

TISCHSERVICE

RESTAURANT, BAR & HOTEL

MÖBEL

EINWEGARTIKEL & REINIGUNG

KLEIDUNG & ARBEITSSCHUHE

KÜCHE

KÜCHENMÖBEL & TRANSPORT

GERÄTE

KÜHLEN & GEFRIEREN



Digitale Kontaktgrills

Diese stilvollen, digital gesteuerten Kontaktgrills haben eine langlebige Edelstahlkonstruktion und sind dadurch robust, zuverlässig und einfach zu bedienen, sodass sie jederzeit bestmögliche Ergebnisse liefern. Außerdem sind diese professionellen Grills einfach zu reinigen. Die beweglichen oberen Platten passen sich der Dicke des Grillguts an, wodurch eine gleichmäßige Wärmeverteilung garantiert wird. Mit dem mitgelieferten Schaber können Fett- oder angebackene Speisereste einfach entfernt werden.

- Robuste Edelstahlkonstruktion
- Mit gerillten, glatten oder kombinierten Platten erhältlich
- Gegenausgeglichene obere Platten
- Halb eingebettete Heizelemente für gleichmäßige Wärmeverteilung und schnelles Wiederaufheizen
- Digitale Steuerung für exakte Ergebnisse

Groß

Spezifikation

FC381 Groß 230V, 2,2kW, 9,57A, Temperaturbereich: 100°C bis 300°C.
 Grillfläche (cm): 37,5 x 27,6. Größe (cm): 21(H) x 48(B) x 43,5(T). Gewicht: 29kg.
FC380 Groß 230V, 2,2kW, 9,57A, Temperaturbereich: 100°C bis 300°C.
 Grillfläche (cm): 37,5 x 27,6. Größe (cm): 21(H) x 48(B) x 43,5(T). Gewicht: 29kg.
FC382 Groß 230V, 2,2kW, 9,57A, Temperaturbereich: 100°C bis 300°C.
 Grillfläche (cm): 37,5 x 27,6. Größe (cm): 21(H) x 48(B) x 43,5(T). Gewicht: 29kg.

Art.-Nr. Beschreibung

FC381	Glatt/glatt
FC380	Gerillt/gerillt
FC382	Gerillt/glatt



Doppelt

Spezifikation

FC384 Doppelt 230V, 2,9kW, 12,6A, Temperaturbereich: 100°C bis 300°C.
 Grillflächen jeweils (cm): 21 x 22,6. Größe (cm): 21(H) x 55(B) x 39,5(T). Gewicht: 28kg.
FC383 Doppelt 230V, 2,9kW, 12,6A, Temperaturbereich: 100°C bis 300°C.
 Grillfläche jeweils (cm): 21 x 22,6. Größe (cm): 21(H) x 55(B) x 39,5(T). Gewicht: 28kg.
FC385 Doppelt 230V, 2,9kW, 12,6A, Temperaturbereich: 100°C bis 300°C.
 Grillfläche jeweils (cm): 21 x 22,6. Größe (cm): 21(H) x 55(B) x 39,5(T). Gewicht: 28kg.
FC386 Doppelt 230V, 2,9kW, 12,6A, Temperaturbereich: 100°C bis 300°C.
 Grillfläche jeweils (cm): 21 x 22,6. Größe (cm): 21(H) x 55(B) x 39,5(T). Gewicht: 28kg.

Art.-Nr. Beschreibung

FC384	Glatt/glatt
FC383	Gerillt/gerillt
FC385	Gerillt/glatt
FC386	Glatt/gerillt



Buffalo robuste Grillplatten aus poliertem Stahl

Die robusten Grillplatten von Buffalo, mit einem schlanken neuen Design, sind auf hohe Leistung ausgelegt und können auf Ihrer Arbeitsplatte einen hervorragenden Platz einnehmen. Die leistungsstarken Doppellelemente, die präzise Temperaturregelung und die Sicherheitsabschaltung ermöglichen ein schnelleres und einfacheres Garen. Jetzt auch mit geprägtem Logo für leichtes Reinigen.



- Polierte Flusstahl-Grillfläche
- Zwei leistungsstarke Heizelemente
- Edelstahlkonstruktion
- Verstellbare Wärmeregulierung
- Thermische Sicherheitsabschaltung
- Herausnehmbare Auffangschale an der Vorderseite
- Rutschfeste GummifüÙe



Spezifikation
DB193 230V, 2,2kW, 9,6A, Grillfläche (cm): 52 x 33, Größe (cm): 20(H) x 52,5(B) x 46,5(T), Gewicht: 20kg.
DB167 230V, 2,2kW, 9,6A, Grillfläche (cm): 73,8 x 33, Größe (cm): 24(H) x 74,5(B) x 47(T), Gewicht: 32,5kg.

Art.-Nr.	Beschreibung
DB193	52(B)cm
DB167	73,8(B)cm

Buffalo Grillplatten aus Gusseisen

Elektrische Tischmodell-Grillplatten mit glatten gusseisernen Grillflächen, die langlebig sind und einfach gereinigt werden können. Mit einer herausnehmbaren Tropfschale an der Vorderseite und thermischer Sicherheitsabschaltung.



- Grillfläche aus poliertem Gusseisen
- Edelstahlkonstruktion
- Thermostatische Wärmeregulierung
- Herausnehmbare Tropfschale an der Vorderseite



Spezifikation
DC900 230V, 1,8kW, 7,8A, Grillfläche (cm): 38,5 x 28, Größe (cm): 23(H) x 44(B) x 36,5(T), Gewicht: 17kg.
DC901 230V, 2,8kW, 12,2A, Grillfläche (cm): 38,5 x 38, Größe (cm): 22,5(H) x 44(B) x 46,5(T), Gewicht: 20kg.

Art.-Nr.	Beschreibung
DC900	38,5 x 28cm
DC901	38,5 x 38cm

Lincat Silverlink 600 Grillplatte

Robustes Backblech aus 12 mm starkem Stahl für eine gleichmäßige Hitzeverteilung.

- Kochplatte aus Stahl
- Variable Hitzeregulierung
- Abnehmbare Fettauffangschale
- Vollverschweißte, leicht zu reinigende Platte



Spezifikation
J950 Modell: GS6 (DIR), 230V, 3kW, 13A, Kochfläche (mm): 405 x 562, Abmessungen (mm): 330 (H) x 600 (B) x 600 (T), Gewicht 39 kg.

Art.-Nr.	Beschreibung
J950	600(B)mm

Lincat Lynx 400 Grillplatten

Kompakte und vielseitige Grillplatten aus strapazierfähigen Materialien. Einfach zu reinigen.



Spezifikation
K159 Modell: LGR, 230V, 2kW, 8,7A, Kochfläche (mm): 290(B) x 310(T), Größe (mm): 162(H) x 315(B) x 400(T), Gewicht: 12kg.
K160 Modell: LGR2, 230V, 3kW, 13A, Kochfläche (mm): 590(B) x 310(T), Größe (mm): 162(H) x 615(B) x 400(T), Gewicht: 21kg.

Art.-Nr.	Beschreibung
K159	Einzeln 315mm breit
K160	Doppelt 615mm breit

TISCHSERVICE

RESTAURANT, BAR & HOTEL

MÖBEL

EinWEGARTIKEL & REINIGUNG

KLEIDUNG & ARBEITSSCHUHE

KÜCHE

KÜCHENMÖBEL & TRANSPORT

GERÄTE

KÜHLEN & GEFRIEREN

GERÄTE / KLEINGERÄTE

Buffalo Nudelkocher mit Timer

Ein zuverlässiger und robuster Nudelkocher mit Edelstahldeckel und Ablasshahn für eine einfache Reinigung. Dank des programmierbaren digitalen Timers mit akustischem Alarm können Nudeln einfach und perfekt zubereitet werden. Hochwertige Edelstahlkörbe, ideal für einzelne Portionen Nudeln. Auch geeignet für Knödel, Reis und Gemüse.

- Edelstahlkonstruktion
- 2,9kW Edelstahl-Heizelemente
- Automatische Sicherheitsabschaltung
- 4 feinmaschige Edelstahlkörbe
- Thermische Abschaltung
- Auch für Reis und Gemüse geeignet



Spezifikation

DB191 230V, 2,9kW, 13,2A. Temperaturbereich: 25°C bis 100°C.

Behälter: 8L. Größe (cm): 43(H) x 28,5(B) x 52(T). Gewicht: 10kg.

Art.-Nr. Beschreibung

DB191 8L

Lincat Silverlink 600 Salamander Grill

Hochwertiger Edelstahlgrill mit 5 Rosthöhen. Ideal zum Grillen und Braten, mit gleichmäßiger Hitzeverteilung. Lieferung mit Toastrost und Krümellade.



Spezifikation

J540 Modell: GR3. 230V, 3kW, 13A. Gitterfläche (mm): 410 (B) x 250 (T). Innenabmessungen (mm): 176 (H) x 478 (B) x 307 (T). Abmessungen (mm): 310 (H) x 600 (B) x 350 (T). Gewicht: 18,8 kg.

Art.-Nr. Beschreibung

J540 3kW Grill

Lincat Lynx 400 elektrischer Salamandergrill

Leistungsstarker Grill sorgt für eine gleichmäßige und effiziente Hitzeverteilung sowie ein perfektes Grillergebnis. Geliefert mit Toasteisen und Grillpfanne mit Griffen. Veredelt mit Porzellanfugen für eine einfache Reinigung. Ideal für Fisch und Fleisch.



Spezifikation

J766 230V, 3kW, 13A. Größe (mm): 328(H) x 551(W) x 322(D). Gewicht: 12kg.

Art.-Nr. Beschreibung

J766 3kW

Buffalo Salamander Grill

Robuster Tischmodell-Salamander aus Edelstahl zum schnellen und einfachen Grillen, Erhitzen und Toasten. Thermostatische Wärmekontrolle und leistungsstarke Metallelemente.



- Leistung: 2,2kW
- Einstellbare Temperatur
- Metallheizelemente
- 3 Regalpositionen

Spezifikation

DB177 230V, 2,1kW, 9,6A. Einphasig. Größe (cm): 30,2(H) x 64,3(B) x 38,4(T). Gewicht: 12,5kg.

Art.-Nr.

DB177

Lincat Lynx 400 Salamandergrill

Salamandergrill mit kurzer Aufheizzeit, leicht auswechselbaren Infrarotelementen und separat einstellbaren Ober- und Unterelementen.



- 3000w Leistung
- Einstellbare Temperatur
- Infrarot-Elemente
- Grillfläche 415x230mm

Spezifikation

J535 Modell: LSC. 230V, 3kW, 13A. Innenmaße (mm): 460 (H) x 150 (B) x 50 (T). Abmessungen (mm): 328 (H) x 551 (B) x 302 (T). Gewicht: 14kg.

Art.-Nr. Beschreibung

J535 3000W Grill

Gaskocher

Ideal für den Innen- und Außengebrauch.



- Selbstzündung
- Automatisches Ausschalten
- Bis 2 Stunden pro Gasdose (separat erhältlich)
- Produziert sofort 2kW Wärme

Spezifikation

K975 Modell: BS100. 2kW/588Btu/Std. Größe (cm): 12(H) x 34(B) x 28(T).
Gewicht 2kg.

Art.-Nr.	Beschreibung
K975	Gaskocher

Caterlite Einzel & Doppel Fritteusen

Edelstahlfritteusen mit einstellbarem Thermostat. Herausnehmbares Ölbecken und Bedienfeld für einfache Reinigung.



- Edelstahlkonstruktion
- Überhitzungsschutz
- Herausnehmbarer Innenbehälter
- Einstellbares Thermostat
- Komplett mit Deckel und Korb
- 2kW Leistung

Spezifikation

GG198 Modell: DF35BT. 230V. 2kW. Kapazität: 3,5L.
Größe (cm): 24(H) x 23,2(B) x 42,9(T). Gewicht 2,5kg.

GG199 Modell: DF35BTx2. 230V. 2 x 2kW. Kapazität: 2 x 3,5L.
Größe (cm): 24(H) x 41,5(B) x 42,9(T). Gewicht 5kg.

Art.-Nr.	Beschreibung
GG198	Einzelfritteuse 3,5L
GG199	Doppelfritteuse 2 x 3,5L

Buffalo Fritteuse 3L

Leistungsstarke Tischmodell-Fritteusen mit schneller Aufheizzeit, sodass Öl schnell die Brattemperatur erreicht und die Wartezeit zwischen den Portionen auf ein Minimum reduziert wird. Ausgestattet mit mehreren Sicherheitsfunktionen. Für den einfachen Gebrauch konzipiert und kann für eine schnelle Reinigung leicht auseinander genommen werden.

- Edelstahlkonstruktion
- Leistung: 2kW
- Thermostatische Wärmesteuerung
- Sicherheitsvorrichtung mit thermischer Abschaltung
- Herausnehmbarer Ölbehälter mit flachem Boden
- Inklusive Frittierkorb und Deckel



Spezifikation

FC255 230V. 2kW. 8,7A. Größe (cm): 29,5(H) x 18(B) x 41(T). Gewicht: 3,5kg.

DB203 230V. 2 x 2kW. 2 x 8,7A. 2 x 3L-Behälter. Größe (cm): 29,5(H) x 36(B) x 41(T). Gewicht: 6,2kg.

Art.-Nr.	Beschreibung
FC255	Einzeln 3L
DB203	Doppelt 2x 3L

TISCHSERVICE

RESTAURANT, BAR
& HOTEL

MÖBEL

EINWEGARTIKEL
& REINIGUNGKLEIDUNG
& ARBEITSSCHUHE

KÜCHE

KÜCHENMÖBEL
& TRANSPORT

GERÄTE

KÜHLEN & GEFRIEREN

GERÄTE / KLEINGERÄTE

Lincat Lynx 400 Einzel Fritteuse

Vielseitige und kostengünstige Friteusen mit Schutzplatte und Edelstahldeckeln. Abnehmbare, leicht zu reinigende Edelstahlölbekälter.

- Einstellbare Temperatur
- Abnehmbares Bedienfeld und Element
- Deckel und Körbe inklusive



Spezifikation

J526 Modell: LSF. 230V. 2,5kW. 2,5L Einzeltank. Abmessungen (mm): 315 (H) x 185 (B) x 400 (T). Gewicht 6kg.

J531 Modell: LDF. 230V. 3kW. 4L Einzeltank. Max. Leistung: 1kg/Std. Größe (mm): 315(H) x 270(B) x 400(T). Gewicht: 8kg.

Art.-Nr.	Beschreibung
J526	2.5L
J531	Einzel 3kW 4L

Lincat Lynx Doppel Fritteuse

Vielseitige und kostengünstige Friteusen mit Schutzplatte und Edelstahldeckeln. Abnehmbare, leicht zu reinigende Edelstahlölbekälter. Separat bedienbare Tanks verhindern Kreuzkontaminationen und sparen in Zeiten mit geringem Kundenverbrauch Energie.



Spezifikation

J533 Modell: LDF2. 230V. 2x 3kW. 2x 4L-Behälter. Max. Leistung: 15kg/Std. Größe (mm): 315(H) x 540(B) x 400(T). Gewicht: 15kg.

Art.-Nr.	Beschreibung
J533	Doppelt 2x 3kW 2x 4L

Lincat 9L Silverlink 600 Einzel- und Doppel Fritteuse

Vollverschweißte mit einstellbarem Thermostat, leicht zu reinigende Gelenkteile und Ablaufhahn. Doppelfritteuse verfügt über separate Behälter mit unabhängiger Regelung für Energieeinsparung in ruhigeren Zeiten.

- Edelstahlkonstruktion
- 3000W Leistung pro Fritteuse
- Einstellbares Thermostat
- Sicherheitsschalter
- Deckel & Körbe mitgeliefert

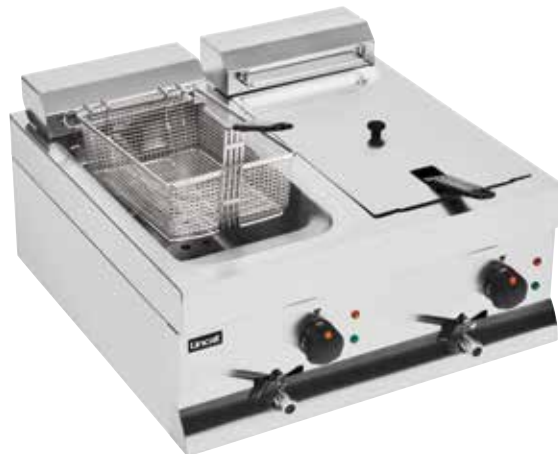

Spezifikation

J536 Modell: DF33. 230V. 3kW. 1x9L. Behälter. Größe (cm): 33,5(H) x 30(B) x 60(T). Gewicht: 13kg.

J537 Modell: DF66. 230V. 2 x 3kW. 2x9L. Behälter. Größe (cm): 33,5(H) x 60(B) x 60(T). Gewicht: 24kg.

Art.-Nr.	Beschreibung
J536	9L
J537	2 x 9L

Buffalo Fritteuse 5L

Leistungsstarke Tischmodell-Fritteusen mit Edelstahldeckel.

- Leistung: 2,8kW
- Einstellbares Thermostat
- Inklusive Frittierkorb und Deckel



Spezifikation

FC256 230V. 2,8kW. 12A. 5L-Behälter. Größe (cm): 32(H) x 27(B) x 41(T). Gewicht: 5kg.

FC257 230V. 2x 2,8kW. 12A. 2x 5L-Behälter. Größe (cm): 32(H) x 54(B) x 41(T). Gewicht: 10,5kg.

Art.-Nr.	Beschreibung
FC256	Einzel 5L
FC257	Doppelt 2x 5L

Buffalo Fritteuse 5L

Leistungsstarke Tischmodell-Fritteusen mit Edelstahldeckel.

- Leistung: 2,8kW
- Einstellbares Thermostat
- Inklusive Frittierkorb und Deckel



Spezifikation

FC258 230V, 2,8kW, 12A, Behälter: 5L.
Größe (cm): 35,5(H) x 28,5(B) x 45(T), Gewicht: 7,6kg.
FC259 230V, 2x 2,8kW, 2x 12A-Stecker, 2x 5L-Behälter.
Größe (cm): 35,5(H) x 56,5(B) x 45(T), Gewicht: 12,5kg.

Art.-Nr.	Beschreibung
FC258	5L
FC259	2x 5L



Buffalo Induktionsfritteuse 7,5L



Leistungsstark und effizient - die Buffalo-Fritteuse bietet eine beeindruckende Leistung. Mit dem praktischen Ablaufhahn geht das Reinigen schneller und einfacher.

- Strapazierfähige Edelstahlkonstruktion
- Energiesparende Induktionserhitzung
- Einfach zu reinigen
- Präzise Temperaturkontrolle
- Ablaufhahn
- Mit Deckel und Körbchen

Spezifikation

CP793 230V, 3kW, 13A, Größe (cm): 41,5(H) x 29(B) x 44(T), Gewicht: 13,5kg.

Art.-Nr.	Beschreibung
CP793	7,5L

Buffalo 8L Fritteuse mit Ablaufhahn

Praktische Fritteuse mit Edelstahldeckel.

- 2,9kW Leistung
- Einstellbares Thermostat
- Edelstahlkonstruktion
- Ablaufhahn
- Deckel & Körbe mitgeliefert



Spezifikation

FC374 230V, 2,9kW, 13,2A, Temperaturbereich: 60°C bis 190°C.
Größe (cm): 44(H) x 28,5(B) x 51(T), Gewicht: 9,3kg.
FC375 230V, 13,2A, 2,9kW pro Fritteuse, Temperaturbereich: 25°C bis 190°C, Größe (cm): 44(H) x 56,5(B) x 51(T), Gewicht: 16,3kg.
GH128 Größe (cm): 65,8(H) x 29,4(B) x 52,7(T), Gewicht: 5,8kg.
GH129 Größe (cm): 65,8(H) x 56,2(B) x 52,7(T), Gewicht: 7,2kg.

Art.-Nr.	Beschreibung
FC374	Einzel 2,9kW
FC375	Doppelt 2,9kW
DF501	Untergestell für einzelne Fritteuse
DF502	Untergestell für doppelte Fritteuse



TISCHSERVICE

RESTAURANT, BAR
& HOTEL

MÖBEL

EINWEGARTIKEL
& REINIGUNG

KLEIDUNG
& ARBEITSSCHUHE

KÜCHE

KÜCHENMÖBEL
& TRANSPORT

GERÄTE

KÜHLEN & GEFRIEREN

GERÄTE / KLEINGERÄTE

Caterlite Fritteuse für leichte Nutzung 8L

Fritteuse mit herausnehmbarem Innenbehälter und Heizelement zur einfachen Reinigung. Runde Ecken und einstellbares Thermostat.

- Edelstahlkonstruktion
- 3000W Leistung
- Einstellbares Thermostat
- Sicherheitsschalter
- Deckel & Korb mitgeliefert



NEU

Spezifikation

CD274 Modell: DF80BW. 230V. 3kW. Temperaturbereich 130°C bis 190°C. Kapazität 8L. Größe (cm): 28(H) x 34,2(B) x 40,8(T). Gewicht 3kg.

Art.-Nr. Beschreibung

CD274 Einzelfritteuse 8L

Lincat Lynx 400 Chips Wärmeschale

Wärmeschale für Pommes und anderes Geschirr mit Simmerkontrolle. Halten Sie ca. 2,5 kg Chips, Brötchen und dergleichen bis zu 20 Minuten bei Serviertemperatur. Leicht zu reinigen mit Klappdeckel, Tropfschale und abnehmbarem Innenraum.



Spezifikation

CB112 Modell: LCS. 230V. 250W. 1A. Größe (mm): 237 (H) x 285 (B) x 400 (T). Gewicht: 7 kg.

Art.-Nr. Beschreibung

CB112 285mm breit

Lincat Silverlink Pommes Warmhalteblech mit Steg

Warmhaltetablett für die Küche oder den Vorraum. Mit Wärmelampe für eine gleichmäßige Temperatur.

- Hält Chips, Sandwiches und mehr bis zu 20 Minuten warm
- Abgeschrägte Abtropfplatte hält Lebensmittel frisch
- Herausnehmbares Fach



Spezifikation

CB114 Modell: CS4/G. 230-240V. 1kW. 4A. 500W Glühbirne. Abmessungen (mm): 645 (H) x 450 (B) x 600 (T). Gewicht 17kg.

Art.-Nr. Beschreibung

CB114 mit Brücke

Caterlite Hot Dog Gerät

Sanftes Dämpfen von Würstchen im Glaszylinder mit der Bain-Marie-Methode. Aluminiumstangen, um Brötchen warmzuhalten. Edelstahlgehäuse und Gummifüße.



- Einstellbares Thermostat
- Überhitzungsschutz
- Einfach zu reinigen



Art.-Nr. Beschreibung

DA564 Hotdoggerät
DA565 Hotdoggerät mit 2 Heizstangen
DA566 Hotdoggerät mit 4 Heizstangen
DA567 Hotdoggerät mit 6 Heizstangen

Spezifikation

DA564 220-240V. 450W. 1,9A. Größe (cm): 37(H) x 34(B) x 34(T). Gewicht: 5,5kg.
DA565 220-240V. 550W. 2,4A. Größe (cm): 37(H) x 41(B) x 34(T). Gewicht: 7kg.
DA566 220-240V. 650W. 2,8A. Größe (cm): 37(H) x 55(B) x 34(T). Gewicht: 9kg.
DA567 220-240V. 750W. 3,2A. Größe (cm): 37(H) x 67(B) x 34(T). Gewicht: 11kg.

Buffalo Sous Vide Wasserbad

Sous Vide, kompakt und einfach im Gebrauch. Komplett mit 12,5L Wassertank, Edelstahlbasis und Deckel. Zirkuliert das Wasser, daher behält es eine konstante Temperatur. Großes LCD-Display und einfaches Bedienfeld.



Spezifikation
DM869 230V/650W. 2,8A. Größe (cm): 28(H) x 41,5(B) x 26,5(T).

Art.-Nr.	Beschreibung
DM869	12,5L

Buffalo Mobile Sous Vide

Kompaktes und mobiles Gerät für den Gebrauch unterwegs. Kann an fast allen Behältern mit abgerundeten oder geraden Wänden befestigt werden. Zirkuliert das Wasser, sodass es eine konstante Temperatur behält. Behälter werden separat verkauft.



- Edelstahlgehäuse
- Temperaturgenauigkeit von $\pm 0,5^{\circ}\text{C}$
- LCD-Anzeige
- Alarm bei zu wenig Wasser
- 0-99 Stunden Zeituhr



Spezifikation
DM868 230V/1,5kW. 6,5A. Größe (cm): 32(H)x 14,5(B)x 13(T). Gewicht: 1,8kg.

Art.-Nr.	Beschreibung
DM868	1,5kW

Caterlite Tragbares Sous-Vide

Kompaktes und leichtes Sous-Vide, das problemlos auf Töpfen und Pfannen platziert werden kann, sofern diese eine Höhe von mindestens 180 mm haben.



- Leichtes, tragbares Modell
- Edelstahlkonstruktion
- Temperatur einstellbar bis $\pm 0,1^{\circ}$
- LED-Anzeige
- Rührt kontinuierlich für eine gleichmäßige Temperatur
- Automatische Abschaltung bei zu niedrigem Wasserstand
- 0-99h-Timer



Spezifikation
CS939 220-240V. 1kW. IPX7. Abmessungen (mm): 400 (H) x 150 (B) x 110 (T). Gewicht 1,4kg.

Art.-Nr.	Beschreibung
CS939	1000W

Waring Sous-Vide-Garer

Die hochpräzisen Sous-Vide-Garer von Waring zirkulieren Wasser sanft, um ein wirklich präzises Garen zu gewährleisten - jedes Mal außergewöhnlich zartes Sous-Vide-Fleisch und Fisch.



Spezifikation
FN285 Modellnummer WSV16E. 220/240V. 1560W. Größe: 26,7(H) x 36,2(B) x 34,3(T)cm. Gewicht 7,21kg.
FN284 Modellnummer WSV25. 120V. 1560W. Temperaturbereich 35°C bis 90°C°C. Inhalt 25L. Größe: 26,7(H) x 36,2(B) x 59,7(T)cm. Gewicht 9kg.

Art.-Nr.	Beschreibung
FN285	Kapazität: 16L
FN284	Kapazität: 25L

TISCHSERVICE

RESTAURANT, BAR & HOTEL

MÖBEL

EINWEGARTIKEL & REINIGUNG

KLEIDUNG & ARBEITSSCHUHE

KÜCHE

KÜCHENMÖBEL & TRANSPORT

GERÄTE

KÜHLEN & GEFRIEREN

GERÄTE / KLEINGERÄTE

Buffalo Dampfgarer

Langlebiger Dampfgarer aus Edelstahl. Einfach im Gebrauch. Ideal für die Zubereitung von Gemüse, Fisch, Dim Sum, Hotdogs und vielem mehr. Herausnehmbarer Korb für eine einfache Reinigung.



- Inhalt: 6L
- Edelstahl Gehäuse und Deckel
- Überhitzungsschutz
- Kontrollleuchte
- Leerkochsicherung

Spezifikation
CL205 230V, 1kW, 4,4A. Größe (cm): 30,5(H) x 40(B) x 33,5(T). Gewicht: 4,2kg.

Art.-Nr.	Beschreibung
CL205	6L

Buffalo Reiskocher 4,2L

Immer perfekt gekochten Reis. Mit diesem einfach zu benutzenden Reiskocher gelingt es jedesmal. Mit automatischer Warmhalteschaltung. Wird mit Vorlegelöffel und Messbecher geliefert.



- 4,2L Kapazität für trockenen Reis
- 10L / 40 Portionen gekochter Reis
- Robuste Antihafteinnenschüssel
- Robuster Edelstahldeckel

Spezifikation
CN324 230V, 1,55kW, 6,8A. Kapazität: 4,2L trockener Reis / 10L gekochter Reis. Größe (cm): 35(H) x 38(B) x 32(T). Gewicht: 5kg.

Art.-Nr.	Beschreibung
CN324	4,2L

Buffalo 10L Reiskocher

Einfach im Gebrauch und ideal für die schnelle Zubereitung von größeren Mengen Reis. Geliefert mit Servierlöffel und Messbecher für einheitliche Portionsgrößen.

- Großzügige Kapazität (10L) für trockenen Reis
- 23 Liter/60 Portionen Kapazität für gekochten Reis
- Herausnehmbarer Innentopf
- Einfach zu reinigen



Spezifikation
CB944 230V, 2,95kW. Kapazität: 23L gekochter Reis, 10L trocken, 92 Portionen. Größe (cm): 39,5(H) x 55,5(B) x 48,5(T). Gewicht 11,8kg.

Art.-Nr.	Beschreibung
CB944	10L

Buffalo 6L & 9L Reiskocher

Reiskocher schaltet automatisch von Kochen auf Warmhalten. Vielseitig und einfach im Gebrauch - einfach einschalten und kochen lassen. Geeignet zum Wiedererwärmen. Einfach zu reinigen. Wird mit Spachtel und Messbecher für Reis geliefert.



- 6L trockene Reiskapazität & 13L (36 Portionen) gekochte Reiskapazität
- 9L trockene Reiskapazität & 20L (55 Portionen) gekochte Reiskapazität
- Deckel und Gehäuse aus Edelstahl
- Innentopf mit Antihafbeschichtung

Spezifikation
J300 230V, 1,95kW, 4,2A. Kapazität 6L. Größe (cm): 34,5(H) x 46(B) x 40(T). Gewicht 10,4kg.
CK698 230V, 2,85kW, 12,4A. Kapazität 9L. Größe (cm): 41,5(H) x 48(B) x 56(T). Gewicht 15,5kg.

Art.-Nr.	Beschreibung
J300	6L
CK698	9L



Lincat Silverlink 600 Elektrokochfelder

Sehr stabile Elektrokochfelder. Leicht zu reinigende Konstruktion und hochwertige Kunststoff-Bedienknöpfe.

- Versiegelte Kochfeldermit gleichmäßiger Wärmeverteilung
- Hitzeregulierung mit 6 Einstellungen für jedes Kochfeld
- Automatische Leistungsreduzierung, wenn die Pfanne trocken kocht oder entfernt wird



Spezifikation

J985 Modell: HT3. 230V. 3kW. 13A. Abmessungen (mm): 290 (H) x 300 (B) x 600 (T).

Art.-Nr.	Beschreibung
J985	2-Flammen

Buffalo 3kW Induktionskochplatte

Kochplatte mit einfach zu reinigendem Edelstahlgehäuse, Drehregler und automatischer Abschaltung nach 2 Stunden. Geeignet für Induktionskompatible Pfannen nur wie Vogue Edelstahl und Triwall Pfannen und Bourgeat Excellence und Tradition Edelstahl Pfannen bis zu 28cm.

- Konstante Hitze
- 304 Edelstahlgehäuse
- 26 Leistungsniveaus und Temperatureinstellungen
- Schwarzes Keramikglas



Spezifikation

CE208 230V. 3kW. 13A. Größe (cm): 10(H) x 33(B) x 43(T). Gewicht 5,6kg.

Art.-Nr.	Beschreibung
CE208	Kochplatte

Caterlite Induktionskochfeld

Energieeffizientes, benutzerfreundliches Induktionskochfeld mit schwarzem Keramikglas, automatischer Abschaltung, Überhitzungsschutz und LED-Anzeige. Dank der automatischen Pfannenerkennung wird das Gerät nur heiß, wenn sich eine Pfanne auf dem Kochfeld befindet. Einfach zu bedienende elektronische Touch-Steuerung. Nur zur Verwendung mit induktionsgeeigneten Pfannen.



- Sofort warm
- Edelstahl-Konstruktion
- Schwarzes Keramikglas-Kochfeld
- Überhitzungsschutz
- Temperaturbereich: 60 - 240°C
- 0-180 Minuten Timer
- 10 Heizstufen

Spezifikation

CM352 200-240V. 2kW. 9A. Abmessungen (mm): 45 (H) x 295 (B) x 370 (T). Gewicht: 2,6 kg.

Art.-Nr.	Beschreibung
CM352	2000W

Lincat Doppelte Induktionskochplatte

Tragbar, sicher und energieeffizient. Mit zwei Zonen für hohe Leistung und automatische Schwenkerkennung.



Spezifikation

DK977 Modell: IH21. 230V. 3000W. 13A. Temperaturbereich: max. 190°C. Größe: (mm): 115(H) x 350(B) x 654(T). Gewicht: 12kg.

Art.-Nr.	Beschreibung
DK977	2 Zonen 3kW

Lincat Lynx 400 Kochfelder

Kompaktes Design mit Wärmeschutz. Verlängert die Lebensdauer des Elements und sorgt für maximale Effizienz.



Spezifikation

CB999 Modell: LBR. 230V. 2kW. 8,3A. Größe (mm): 119(H) x 285(B) x 400(T).
F148 Modell: LBR2. 230V. 2x 1,5kW. Größe (mm): 119(H) x 565(B) x 400(T).

Art.-Nr.	Beschreibung
CB999	Einzel
F148	Doppelt

Buffalo Induktionskochfeld mit Touch-Bedienung

Benutzerfreundliche digitale Touch-Steuerung und leicht zu reinigende Edelstahlkonstruktion. Für Pfannen mit einem Durchmesser zwischen 15-30cm.



- Edelstahlkonstruktion
- 3000 W Sofortleistung
- Temperaturbereich 60-240°C
- 19 Leistungsstufen
- 10 Temperaturstufen
- 0-180-Minuten-Timer

Spezifikation

DF825 220-240V. 3kW. 13A. IPX3. Einstufig. Temperaturbereich: 60 °C bis 240 °C. Abmessungen (mm): 84 (H) x 338 (B) x 4108 (T). Gewicht 6,6 kg.

Art.-Nr.	Beschreibung
DF825	3000W Induktionsherd

TISCHSERVICE

RESTAURANT, BAR
& HOTEL

MÖBEL

EINWEGARTIKEL
& REINIGUNGKLEIDUNG
& ARBEITSSCHUHE

KÜCHE

KÜCHENMÖBEL
& TRANSPORT

GERÄTE

KÜHLEN & GEFRIEREN

GERÄTE / KLEINGERÄTE

Buffalo 3kW Induktionskochplatte für intensive Nutzung

Leistungsstark, effizient und sehr bequem zu benutzen. Mit 3kW Leistungskraft, einer großen Kochfläche für Töpfe bis zu 32cm Durchmesser und praktischer Digitalanzeige. Sicherer als herkömmliche Kochplatten. Die Platte schaltet automatisch ab, wenn der Topf weggenommen wird. Nur geeignet für Induktionstöpfe und -pfannen.



- Sofortige Erhitzung
- Edelstahlgehäuse
- 10 Leistungsstufen
- Timer: 0-180 Min.
- Filter um Kühlungsventilator zu schützen
- Schwarzes Keramikglas
- Topferkennungsfunktion

Spezifikation
CP799 230V, 3kW, 13A. Größe (cm): 12(H) x 39(B) x 49(T). Gewicht: 7,25kg.

Art.-Nr.	Beschreibung
CP799	3kW

Santos Kaltgetränke-Spender

12 l pro Behälter. Robuste Rührstäbchen und einfacher Hebelausgabemechanismus.



Spezifikation
CK798 60Hz

Art.-Nr.	Beschreibung
CK798	3x 12L

Polar G-serie Slush-Eismaschine

Befüllen Sie die Maschine mit Ihren eigenen Kreationen oder fertigem Slush-Eis und servieren Sie innerhalb von 40 Minuten leckere Slush-Welpen. Dank der einfachen digitalen Bedienung und der leicht zu reinigenden Ausgleichsbehälter müssen Sie sich um dieses handliche Gerät kaum Sorgen machen.



Spezifikation
DB332 740W. Abmessungen (mm): 810 (H) x 470 (B) x 515 (T). Gewicht 50,7 kg.
DB843 1,15kW. Abmessungen (mm): 810 (H) x 670 (B) x 515 (T). Gewicht 66,2 kg.

Art.-Nr.	Beschreibung
DB332	2x 12L
DB843	3x 12L

Caterlite Elektrische Kochplatten

Diese Kochplatten sind einfach im Gebrauch und mit einem Überhitzungsschutz sowie einem thermostatischen Regler ausgestattet.



- Gehäuse aus weißem Stahl
- Überhitzungsschutz
- Thermostatische Kontrolle
- Antirutschfüße aus Gummi
- An/Aus Lämpchen

Spezifikation
GG566 230V/1,5kW. Größe (cm): 6,7(H) x 28(B) x 27(T). Gewicht: 2,2kg.
GG567 230V/2,5kW. Größe (cm): 6,7(H) x 46(B) x 27(T). Gewicht: 3,625kg.

Art.-Nr.	Beschreibung
GG566	Einzel
GG567	Doppelt

Santos Doppelter Kaltgetränkespender

Ein Thermostat sorgt automatisch dafür, dass die Getränke kühl gehalten werden während der Rührarm die Oxidation und Schaumbildung verhindert. Ausgestattet mit einem hochqualitativen Kompressor. Behälter, Deckel, Sprühkopf und Zapfhahn sind einfach abnehmbar zum Reinigen im Geschirrspüler oder im warmen Seifenwasser.



Spezifikation
K280 Modell: 34-2. 230V, 260W, 1,5A. Kapazität 2 x 12L.
 Größe (cm): 54,5(H) x 38(B) x 43(T). Gewicht 24kg.

Art.-Nr.	Beschreibung
K280	2 x 12L

Polar Kaltgetränkeautomaten der G-Serie

Schaumfreier Rührmechanismus für perfekte kalte Getränke. Leicht zu reinigen mit herausnehmbaren Behältern.



- 12L Polycarbonatbehälter
- Einstellbarer Thermostat
- Auslaufsichere Wasserhähne aus Edelstahl
- Nicht schäumendes Rührwerk

Spezifikation
CF760 230V, 260W, 50Hz. Kapazität: 1x 12L. Temperaturbereich: 6°C bis 12°C.
 Größe (cm): 63,5(H) x 22(B) x 45(T). Gewicht: 19kg.
CF761 230V, 370W, 50Hz. Kapazität: 2x 12L. Temperaturbereich: 6°C bis 12°C.
 Größe (mm): 635(H) x 420(B) x 450(T). Gewicht: 26,5 kg.

Art.-Nr.	Beschreibung
CF760	1x 12L Grau
CF761	2x 12L Grau

Buffalo Heiße Schokolade Spender

Getränkspender für vorbereitete heiße Schokolade und andere heiße Getränke. Die Maschine hält den Inhalt auf Temperatur mit einer Kombination aus Bain-Marie und integrierten Rührern. Einfach einstellbare Temperatur, Antiverstopfungshahn und hochverdichteter Polycarbonatbehälter, der einfach zu entnehmen und reinigen ist.



- 5L Kapazität
- Edelstahlkessel
- Ununterbrochenes Rühren für klumpenfreie Getränke
- Antiverstopfungshahn
- Tropfschale mit Kontrollanzeige, die aufleuchtet sobald der Behälter voll ist

Spezifikation
CN219 230V, 1kW, 4,4A, Kapazität: 5L, Temperaturbereich: 62°C bis 90°C.
 Aufheizzeit 20-30Min. Größe (cm): 46,5(H) x 28(B) x 41(T), Gewicht 7,3kg.

Art.-Nr.	Beschreibung
CN219	5L

Caterlite Wasserkocher

Langlebiger Wasserkocher mit regelbarem Thermostat und Wasserstandsanzeige. Gesichert gegen Leerkochen.



- Doppelwandige Edelstahlkonstruktion
- Aufheizzeit: 30 - 40 Minuten
- Tropfmatte
- J709: Zapfhöhe - 12cm
- J722: Zapfhöhe - 15cm

Spezifikation
J709 230V, 1,8kW, 7,8A, Kapazität 8L.
 Größe (cm): 43(H) x 30(Ø).
J722 230V, 2,2kW, 8,7A, Kapazität 20L.
 Größe (cm): 56(H) x 35(Ø).

Art.-Nr.	Beschreibung
J709	8L
J722	20L

Buffalo Manueller Heißwasserspender

Ideal zum Einsatz bei Buffets und Caterings. Vollverschweißte Konstruktion aus Edelstahl für einfache Reinigung und mehr Hygiene. Solide und robust für lange Lebensdauer. Ausgestattet mit automatischer Abschaltung, variabler Temperaturregelung und "Wasser bereit" Neonanzeige.

- Poliertes Edelstahlgehäuse
- Abgedecktes Element für einfache Reinigung
- Tropffreier Zapfhahn
- 2,6kW Heizelement



Spezifikation
GL346 230V, 2,6kW, Kapazität 10L, Aufheizzeit 22Min, Höhe Zapfhahn (cm): 12,3, Größe (cm): 47(H) x 31,3(Ø), Gewicht 2,9kg.
GL347 230V, 2,6kW, Kapazität 20L, Aufheizzeit 45Min, Höhe Zapfhahn (cm): 12, Größe (cm): 53,5(H) x 36,9(Ø), Gewicht 4,17kg.
GL348 230V, 2,6kW, Kapazität 30L, Aufheizzeit 60Min, Höhe Zapfhahn (cm): 13,8, Größe (cm): 51,9(H) x 43,3(Ø), Gewicht 5,4kg.
GL349 230V, 2,6kW, Kapazität 40L, Aufheizzeit 89 Min, Höhe Zapfhahn (cm): 13,8, Größe (cm): 63(H) x 43,3(Ø), Gewicht 6,2kg.

Art.-Nr.	Beschreibung
GL346	10L
GL347	20L
GL348	30L
GL349	40L
J512	Entkalker 15 x 50g

Caterlite Wasserkocher 1L

Miniwasserkocher mit ergonomischem Griff, automatischer Ausschaltung und Wasserstandsanzeige. Ideal für Hotelzimmer.



Spezifikation
 230V, 1,1kW, Größe (cm): 22,1(H) x 11,3(B) x 19,3(T), Gewicht 0,55kg.

Art.-Nr.	Beschreibung
CL186	Weiß

Caterlite Wasserkessel 3,5L

Wasserkessel aus Edelstahl mit großem Fassungsvermögen und abnehmbarem Kabel und Abschaltautomatik, wenn kein Wasser befüllt ist. Einfach zu befüllen, Wasserstand und Neonpowerlicht.



Spezifikation
CC889 230V, 2,2 kW 9,6A, Einphasig, Größe (cm): 25,2(H) x 24,9(B) x 23,2(T), Gewicht: 1,82kg.

Art.-Nr.	Beschreibung
CC889	3,5L

TISCHSERVICE

RESTAURANT, BAR & HOTEL

MÖBEL

EINWEGARTIKEL & REINIGUNG

KLEIDUNG & ARBEITSSCHUHE

KÜCHE

KÜCHENMÖBEL & TRANSPORT

GERÄTE

KÜHLEN & GEFRIEREN

GERÄTE / HEISSGETRÄNKE

Lincat FilterFlow Heißwasserspender

Erleben Sie den Unterschied, den FilterFlow macht. Die Heißwasserspender mit manueller Befüllung oder festem Wasseranschluss liefern kontinuierlich gefiltertes Wasser höchster Qualität. Erhältlich mit einem einzigen Hahn oder mit einem doppelten Hahn für Standorte, an denen eine höhere Leistung erforderlich ist, z. B. große Catering-Betriebe, Büros oder Kantinen.

- Edelstahlgehäuse
- Benutzerfreundliches Farb-Touchscreen-Display
- Hohe Stundenleistung
- Eco-Einstellung
- Besser schmeckendes Wasser und weniger Kalkablagerungen
- Erweiterte Diagnose



Spezifikation

DB257 Modell: EB3FX/HOCH. 230V. 13A. 3kW. Leistung: 31L/h. Fassungsvermögen des Schnellhahns: 17L. Temperaturbereich: 70 bis 96°C. Abmessungen (mm): 685 (H) x 250 (B) x 525 (T). Gewicht 16kg.

Art.-Nr.	Beschreibung
----------	--------------

DB257	17L
--------------	-----

Buffalo Freihand-Heißwasserspender

Diese Heißwasserspender von Buffalo sind ideal für Caterer, B&Bs, Pensionen, Büros und mehr. Dank des intelligenten Freihand-Designs ist die Verwendung hygienisch, Sie müssen nur ein Glas oder eine Tasse unter den Sensor stellen und das Gerät gibt sofort heißes Wasser aus.

- Freihändige Bedienung ohne Drücken
- Temperaturbereich zwischen 30-98°C
- Leicht zu reinigen mit nicht sichtbaren Elementen
- Warmhaltefunktion
- Trockengehschutz
- Kontrollleuchte, wenn das Wasser heiß ist



Spezifikation

HF150 Modellnummer DPF-100. 220-240V. 11,3A. Temperaturbereich 30°C bis 98°C. Inhalt 10L. Größe: 52(H) x 32(B) x 26,3(T)cm. Gewicht 2,9kg.
HF151 Modellnummer DPF-200. 220-240V. 11,3A. Temperaturbereich 30°C bis 98°C. Inhalt 20L. Größe: 59(H) x 37,5(B) x 31,9(T)cm. Gewicht 3,82kg.
HF152 Modellnummer DPF-300. 220-240V. 11,3A. Temperaturbereich 30°C bis 98°C. Inhalt 30L. Größe: 57(H) x 44(B) x 38,3(T)cm. Gewicht 4,62kg.
HF153 Modellnummer DPF-400. 220-240V. 11,3A. Temperaturbereich 30°C bis 98°C. Inhalt 40L. Größe: 64(H) x 44(B) x 38,3(T)cm. Gewicht 5kg.

Art.-Nr.	Beschreibung
----------	--------------

HF150	10L
--------------	-----

HF151	20L
--------------	-----

HF152	30L
--------------	-----

HF153	40L
--------------	-----

Bravilor Bonamat automatischer HWA14 Heißwasserspender 13L

Kompakte 13-Liter-Heißwasserausgabe und eine hohe Leistung pro Stunde. Außerdem ist er platzsparend, sodass er einfach dort installiert werden kann, wo er am meisten benötigt wird.



Spezifikation

FN281 Modellnummer HWA14. 230V. Inhalt 13,1L. Größe: 50,1(H) x 24,2(B) x 56,8(T)cm. Gewicht 13,2kg.

Art.-Nr.	Beschreibung
----------	--------------

FN281	2,8kW Automatische Befüllung
--------------	--------------------------------

Lincat FilterFlow Heißwasserspender

Erleben Sie den Unterschied, den FilterFlow macht. Die Heißwasserspender mit manueller Befüllung oder festem Wasseranschluss liefern kontinuierlich gefiltertes Wasser höchster Qualität. Erhältlich mit einem einzigen Hahn oder mit einem doppelten Hahn für Standorte, an denen eine höhere Leistung erforderlich ist, z. B. große Catering-Betriebe, Büros oder Kantinen.

- Edelstahlgehäuse
- Benutzerfreundliches Farb-Touchscreen-Display
- Hohe Stundenleistung
- Eco-Einstellung
- Besser schmeckendes Wasser und weniger Kalkablagerungen
- Erweiterte Diagnose



Spezifikation

CS570 Modell: EB3FX. 230V. 3kW. 13A. Einphasig. Stundenleistung: 31L / Ausgabe zu einer Zeit: 9L. Temperaturbereich: 70 - 98°C. Aufwärmzeit: 30min. Größe (mm): 600(H) x 250(B) x 525(T). Gewicht: 13kg.

Art.-Nr.	Beschreibung
----------	--------------

CS570	31L/Std Fester Wasseranschluss
--------------	----------------------------------

Buffalo Tischmodell Heißwasserspender

Hochwertige Tischmodell Heißwasserspender mit festem Wasseranschluss und einer konstanten Leistung von 30L pro Stunde. Ideal für Cafés und Hotels, in denen eine gleichmäßige Heißwasserversorgung erforderlich ist. Das digitale Bedienfeld ist einfach zu bedienen und zeigt den Status des Kessels an. Die Edelstahlkonstruktion und die herausnehmbare Tropfschale erleichtern die Reinigung des Geräts.



Spezifikation

CN535 230V. 3kW. 13A. Größe (mm): 560(H) x 255(B) x 446(T). Gewicht: 13 kg.
CN534 230V. 3kW. 13A. Größe (mm): 560(H) x 255(B) x 446(T). Gewicht: 13 kg.

Art.-Nr.	Beschreibung
----------	--------------

CN535	10L
--------------	-----

CN534	10L mit Filter
--------------	----------------

Bravilor Bonamat Heißwasserspender mit Dampfduse

Wartungsarmer Heißwasserspender mit separaten Wasserhahn und Dampfduse, die heißes Wasser für Getränke und Dampf zum Erhitzen und Aufschäumen von Milch liefern. Der Schwenkarm ermöglicht die Verwendung des Spenders zum Befüllen von Thermosflaschen und Pumpkannen. Netzanschluss erforderlich. Inklusive Tropfschale.



Spezifikation

E188 Modell: RLX4. 230V. Einzelphase. Leistung 25L/h. Benötigt Festwasseranschluss. Abmessungen (mm): 448 (H) x 245 (B) x 509 (T).

Art.-Nr.	Beschreibung
----------	--------------

E188	1,5L
-------------	------

Buffalo Heißwasserspender



Mit dem großzügigen Fassungsvermögen von 4,7 Litern und der einfachen, unkomplizierten Bedienung sind die elektrischen Heißwasserspender von Buffalo eine fantastische Lösung für die Bereitstellung von heißem Wasser in Bereichen, in denen ein normaler Wasserkocher einfach nicht ausreicht. Die Heißwasserspender sind unglaublich einfach zu bedienen, heizen sich schnell auf die gewünschte Temperatur auf und halten das Wasser auf Knopfdruck sicher zur Ausgabe bereit.

NEU

Art.-Nr.	Beschreibung
HE154	4,7 Liter
HF155	4,7Ltr Freihändig

Spezifikation
HE154 220-240V. Inhalt 4,7L. Größe: 37(H) x 21,5(Ø)cm. Gewicht 3,00kg.
HF155 220-240V. Inhalt 4,7L. Gewicht 3,00kg.

Bravilor Bonamat Perkolator 75

Bereitet bis zu 75 Tassen Kaffee ohne Wasseranschluss. Schnell und zuverlässig mit großem Fassungsvermögen von 10 Litern.



Spezifikation
FN280 Modellnummer 75. 230V. Inhalt 10L. Größe: 43(H)cm. Gewicht 5,2kg.

Art.-Nr.	Beschreibung
FN280	Kapazität: 10L

Buffalo Kaffeepersolator



Edelstahlperkolator mit feinmaschigem Filter. Schnelle Aufwärmzeit und mit Kontrolllampe. Inhalt 15L. Nicht für Filterkaffee geeignet.

- 15L Kapazität
- Edelstahlkonstruktion
- Kapazität: bis zu 100 Tassen
- 70 Min Aufwärmzeit

Art.-Nr.	Beschreibung
CN295	15L - 100 Tassen

Spezifikation
CN295 230V. 1,5kW. 6,5A. Kapazität: 15L. 62 Min. Brühzeit. Größe (cm): 51(H) x 36,2(B) x 48,5(T). Gewicht: 4,52kg.

Caterlite Heißwasserspender

Kompakter, benutzerfreundlicher 2,8 Liter Heißwasserspender, perfekt für kleinere Veranstaltungen.

- Leicht und tragbar
- Wasserstandsanzeige

NEU



Spezifikation
HE152 220-240V. Inhalt 2,8L. Größe: 29,5(H) x 20,5(Ø)cm. Gewicht 2,50kg.

Art.-Nr.	Beschreibung
HE152	2,8 Liter

Lincat Wandmontierter Heißwasserspender

Stilvolle wandmontierte Heißwasserspender mit integriertem Filtersystem. Diese einfachen und kostengünstigen Heißwasserspender sind mit einem Filter ausgestattet um Kalkablagerungen zu verhindern. Die Temperatur ist zwischen 70 °C und 96 °C einstellbar.



Spezifikation
DK986 Modell: WMB3F/W. 230V. 3000W. 13A. Kapazität 3,5L Wasser. Max. Leistung 31 l p/h. Temperaturbereich: 70 °C bis 96 °C. Abmessungen (mm): 415 (H) x 300 (B) x 185 (T). Gewicht 8,5kg.

Art.-Nr.	Beschreibung
DK986	3,5L weiß

Caterlite Kaffeepersolator



Doppelwandiger Edelstahlperkolator mit effizientem Wärmeelement, Wasserstandsanzeige und An/Aus-Schalter. Nicht für Filterkaffee geeignet.

- Edelstahlkonstruktion
- Wasserstandsanzeige
- 2 Stände, tropffreier Zapfhahn

Art.-Nr.	Beschreibung
F132	15L - 100 Tassen

Spezifikation
F132 230V. 1,5kW. 6A. 60 Min. Aufheizzeit. Max. Ausgabe: 100 Tassen/Std. Zapfhöhe 14cm. Größe (cm): 56(H) x 33(B) x 35(T).

TISCHSERVICE

RESTAURANT, BAR & HOTEL

MÖBEL

EINWEGARTIKEL & REINIGUNG

KLEIDUNG & ARBEITSSCHUHE

KÜCHE

KÜCHENMÖBEL & TRANSPORT

GERÄTE

KÜHLEN & GEFRIEREN

GERÄTE / HEISSGETRÄNKE

Buffalo Tropfkaffeemaschine

Praktische Kaffeemaschine mit kurzer Brühzeit, auch für Tee oder heißes Wasser geeignet. Mit Warmhalteplatte zum Warmhalten der Glaskanne.



- 2L Fassungsvermögen
- Robuste Edelstahlkonstruktion
- Manuelle Befüllung
- Leicht zu reinigen und zu pflegen
- Mit 'on' Kontrollleuchte

Spezifikation
CT815 220-240V, 2kW, 8.7A, Kapazität 2L, Maximale Leistung: 17L/h, Aufwärmzeit: 7 Min., Abmessungen (mm): 460 (H) x 215 (B) x 400 (T), Gewicht 5,8kg.

Art.-Nr.	Beschreibung
CT815	Leistung 17L/h
CY339	1,7L Tritan

Rowlett Kaffeepadmaschine

Perfekter Kaffee und Tee, jedes Mal. Die benutzerfreundliche Maschine ist in Sekundenschnelle einsatzbereit und für Nespresso-Tassen geeignet. Sehr kompakt mit einer Breite von nur 11cm.



- 3.3kg
- Passend für Nespresso-Tassen inklusive Teevarianten
- Kurze Aufheizzeit - 40 Sekunden
- Auto-Standby spart Energie
- Einfach zu befüllender Wassertank
- Gleichmäßige Getränke durch automatische Dosierung
- Kombinieren Sie es mit einem Milchaufschäumer für noch mehr Möglichkeiten

Spezifikation
DE205 230V, Größe: 25(H) x 10,9(B) x 37(T)cm, Gewicht 3,3kg.

Art.-Nr.	Beschreibung
DE205	Kaffeepadmaschine

Bravilor Bonamat Kaffeemaschine

Manuell befüllbare Kaffeemaschine mit extra Warmhalteplatte damit der Kaffee warm bleibt und eine neue Kanne aufgesetzt werden kann. Entkalkungssignal und Filter aus Edelstahl. Lieferung mit Filter und zwei geschirrspülergeeigneten Glaskannen.



- 1,5 Liter Wasserbehälter
- Edelstahlkonstruktion
- Manuelle Befüllung
- 5 Min. Brühzeit
- 2 x Glaskannen



Art.-Nr.	Beschreibung
J510	1,7L Maschine
J511	Kaffeefilterpapier

Spezifikation
J510 Modell: Mondo, 230V, 2,145kW, 9,3A, Inhalt: 2 x 1,7L, Ausgabe 18L/Std., Größe (cm): 61,8(H) x 21,5(B) x 35,5(T).

Buffalo manuelle Filterkaffeemaschine

Brühen Sie in wenigen Minuten frischen, heißen Kaffee. Stilvoll genug für die Positionierung in Gästenbereichen. Für einen langlebigen, zuverlässigen Einsatz entwickelt. Erhältlich mit Pumpkanne oder Glaskanne. Die Pumpkanne bietet eine verbesserte Wärmespeicherung und verliert weniger als 2°C pro Stunde. Die Glaskanne wird mit zwei Kochplatten geliefert, um den Kaffee heiß zu halten.



- Robuste Edelstahlkonstruktion
- Brüh-Folgeanzeige
- Glaskanne hält 1,7L / Pumpkanne hält 2,3L
- Glaskanne hat manuelle Befüllung: Erfordert keine Installation und bietet mehr Portabilität
- Pumpkanne hat automatische oder manuelle Befüllung

Spezifikation
CW305 Modell: RXG20TH, 230V, 2,1kW, Aufheizzeit: 6 Minuten, Größe: (cm): 43,5(H) x 20,5(B) x 20,5(T), Gewicht: 5,42kg
CW306 Modell: RXA00TH, 230V, 2,1kW, Aufheizzeit: 6 Minuten, Größe (cm): 56,5(H) x 20,5(B) x 20,5(T), Gewicht: 7,4kg

Art.-Nr.	Beschreibung
CW305	Maschine mit Glaskanne
CW306	Maschine mit Pumpkanne

Kaffeersatzlade aus Edelstahl

Beweglicher Kaffeesatzbehälter aus Edelstahl für unter der Arbeitsplatte oder Kaffeemaschine (abhängig von der Größe).



Art.-Nr.	Beschreibung
M210	9(H) x 25,5(B) x 41(T)cm

Ausklopfbehälter

1/6 GN-Behälter aus Edelstahl mit festem PVC-Klopprand.



Art.-Nr.	Beschreibung
M212	15(H) x 17,4(B) x 16(T)cm

Bravilor Bonamat Kaffeemaschine

Benutzerfreundliche Kaffeemaschine mit manueller Befüllung und selbstregulierenden Warmhalteplatten. Geringer Wartungsaufwand durch Kunststofffiltereinsatz. Lieferung mit Filter und einer geschirrspülergeeigneten Kanne.



- 1,5 Liter Wasserbehälter
- Edelstahlkonstruktion
- Manuelle Befüllung
- 5 Min. Brühzeit
- 1 x Glaskanne



Art.-Nr.	Beschreibung
F454	1,7L
J511	Kaffeefilterpapier

Spezifikation
F454 Modell: Novo, 230V, 2,1kW, 9,2A, Kapazität: 1 x 1,7L, Ausgabe 18L/Std., Größe (cm): 43(H) x 20,5(B) x 34(T).

Buffalo Warmhalteplatten

- Ideal für vielbeschäftigte Restaurants
- Platten können auch einzeln genutzt werden



Spezifikation
L413 230V, 160W, 0,7A, Platte 12(Ø)cm, Größe (cm): 6,5(H) x 33(B) x 20(T), Gewicht 1,5kg.

Art.-Nr.	Beschreibung
L413	Wärmeplatten

Bravilor Bonamat Entkalker

Verhindert Kalkablagerungen und verbessert die Wasserqualität damit die Lebensdauer der Maschine verlängert wird. 15 x 50g Portionsbeutel.



Art.-Nr.	Beschreibung
J512	Entkalker 15 x 50g

Bravilor Bonamat Mondo Twin Schnellfilter Kaffeemaschine

Dank der manuellen Befüllfunktion ideal für Standorte ohne Zugang zu einem Wasseranschluss. Mit der Schnellfiltertechnologie können bis zu zwei volle 1,7-Liter-Kannen innerhalb von 5 Minuten ausgegeben werden.



Spezifikation
FE832 Modellnummer Mondo Twin, 230V, Größe: 44,6(H) x 40,4(B) x 40,6(T)cm, Gewicht 11,2kg.

Art.-Nr.	Beschreibung
FE832	3,4kW Manuelle Befüllung

Bravilor Bonamat Kaffeefilter

Kaffeefilter aus Papier, perfekt für fein gemahlene Kaffeebohnen. Verpackt zu 250 Stück.



Art.-Nr.	Beschreibung
FE833	Für Bravilor B5
FN283	Für Novo, Iso, Mondo, Matic, TH(a) und RLX

Bravilor Bonamat Kaffeemaschine

Eine starke und robuste Edelstahl-Kaffeemaschine mit einer Brühzeit von nur 6 Minuten. Die 2L Isolierkanne behält die Qualität des Kaffees lange. Manuelles Nachfüllen, ideal für die Gastronomie vor Ort.



Spezifikation
DK946 Modell: 8.010.091.81002, 230V, 2000W, 9A, Kapazität 2L, Maximale Leistung: 18L p/h, Abmessungen (mm): 465 (H) x 214 (B) x 391 (T), Gewicht 6,45 kg.

Art.-Nr.	Beschreibung
DK946	2L Kaffeemaschine
J511	Kaffeefilterpapier

Santos Kaffeemühle

Arbeitet mit minimaler Geräuschkentwicklung und eignet sich daher perfekt für den Einsatz in der Gastronomie. Wechseln Sie die Mahlscheiben, um ein sehr feines bis sehr grobes Kaffeemahlgut zu erhalten, das den Kundenwünschen entspricht. Durch den Freihandbetrieb können Sie den Beutel am Halter befestigen und bis zu 15 kg pro Stunde ausgeben.

- 600W Induktionsmotor
- Leistung 15kg/Stunde
- Konstante gemahlene Portion, die ausgegeben wird



NEU

Spezifikation
CN013 220-240V, 600W, 3.5A, 1500 Umdrehungen pro Minute, Größe (mm): 690(H) x 190(B) x 335(T), Gewicht: 20 kg.

Art.-Nr.	Beschreibung
CN013	600W

Bravilor Bonamat TH Kaffeemaschine

Kaffee direkt in eine Isolierkanne geben. Manuelle Nachfüllung, mit Elementschutz und Kabelaufbewahrung. Nur geeignet für Furento Isolierkannen (separat erhältlich), die den Kaffee bis zu 6 Stunden warm halten.



Spezifikation
T418 Modell: TH, 230V, 2310W, 10.1A, Fassungsvermögen 2,2 Liter, Leistung 19L/h, Abmessungen (mm): 545 (H) x 235 (B) x 406 (T).

Art.-Nr.	Beschreibung
T418	2,2L TH Kaffeemaschine
U900	2,2L Edelstahl
J511	Kaffeefilterpapier

Bravilor Bonamat Tassenwärmer

Eine stilvolle und attraktive Lösung zur Verbesserung Ihres Kaffeeservices; Hält Tassen warm, um Aromen und Toppings länger zu erhalten.



Spezifikation
DC672 Modellnummer 8.040.041.82001, 240V, 0,35A, Temperaturbereich 65°C bis 70°C, Größe: 54,2(H) x 34,9(B) x 40(T)cm, Gewicht 10kg.

Art.-Nr.	Beschreibung
DC672	3 Ablagen

Kitchencraft Lexpress Kaffeestampfer

Kaffee Tamper aus Edelstahl zum Verdichten des Kaffeemehls, damit dieser einen volleren und stärkeren Geschmack bekommt. Zum Gebrauch mit einer Espressomaschine. Länge 9,5 cm und zwei Köpfe mit 5 und 6 cm (Ø).

Art.-Nr.	Beschreibung
DM958	9,5(L)cm



TISCHSERVICE

RESTAURANT, BAR & HOTEL

MÖBEL

EINWEGARTIKEL & REINIGUNG

KLEIDUNG & ARBEITSSCHUHE

KÜCHE

KÜCHENMÖBEL & TRANSPORT

GERÄTE

KÜHLEN & GEFRIEREN

GERÄTE / BLENDER & STABMIXER

Waring Commercial Xtreme Hi-Power Blender

Für die sehr schnelle Herstellung von Smoothies, Bargetränken, Suppen, Soßen, Desserts etc. Auch als Eiscrusher.



1

CB136



2

- 2,6kW Motor
- 2 Geschwindigkeiten und Pulsierfunktion
- Leicht zu reinigende Tasten
- 30 Sekunden Countdown Timer
- Geschirrspülergeeignete Kanne

CB137



3

- 2,6kW Motor
- Variable Geschwindigkeit und Pulsierfunktion
- Tastatur mit beleuchtetem LCD
- Unzerbrechliches Polycarbonatgehäuse
- 4 Programme
- Geschirrspülergeeignete Kanne

- 2 Liter Polycarbonatkanne
- 2,2kW Motor
- 2 Geschwindigkeiten und Pulsierfunktion
- Einfacher Schalter
- Geschirrspülergeeignete Kanne

Art.-Nr.	Beschreibung
1 CB135	MX1000XTXK (1,5kW)
2 CB136	MX1100XTXSEK (1,5kW)
3 CB137	MX1500XTX (1,5kW)
DM876	Ersatzkanne 2L

Spezifikation

CB135 Modell: MX1000XTXK. 230V. 6.25A. 2 Geschwindigkeiten Größe (cm): 45,7(H) x 21,5(B) x 20,9(T).
CB136 Modell: MX1100XTXSEK. 230V. 6.25A. Größe (cm): 53,9(H) x 22,8(B) x 24,1(D).
CB137 Modell: MX1500XTX. 230V. 6.25A. Größe (cm): 53,9(H) x 22,8(B) x 24,1(T).
DM876 Größe (cm): 26,5(H) x 16,8(B) x 16,8(T). Gewicht 1,5kg.

Waring Commercial Bar- & Küchenblender

Vieleitige Blender zur Herstellung von Soßen, Suppen und Salsas. 1L. Küchen/Bar Blender mit Eiscrusherfunktion. Das 2L Modell hat 2 Geschwindigkeiten mit Edelstahlmesser. Extra große Kapazität 4L. Modell ist ausgestattet mit 3 Geschwindigkeiten und Pulsierfunktion und somit ideal für große Restaurants oder Schulen. Mixerdeckel für heiße Lebensmittel (separat erhältlich) geeignet für 4L. Dieser Deckel muss bei der Zubereitung von heißen Speisen verwendet werden, da er aufbauenden Druck verhindert.



- 2 Geschwindigkeiten (1L) oder 3 Geschwindigkeiten (4 L)
- Mixerdeckel für heiße Lebensmittel erhältlich für 4 L
- Umschaltsteuerung



Spezifikation
CP340 Modell: BB255K. 260W. 230V. 1,1A. Geschwindigkeit: 17.000 und 21.000UpM. Kapazität: 1,3L. Größe (cm): 35,2(H) x 24,8(B) x 20,3(T). Gewicht: 3,29kg.
GF422 Modell: CB15V. 230V. 6,5A. Geschwindigkeit: 1.700-18.000UpM. Kapazität: 4L. Größe (cm): 55,9(H) x 37,1(B) x 37,1(T). Gewicht 16,6kg.

Art.-Nr.	Beschreibung
CP340	1,3L Blender Copolyester
GF422	4L Blender Edelstahl
HC180	1,3L Kanne Copolyester
HC181	1,3L Kanne Edelstahl

Waring Commercial Torq 2.0 Cocktailmixer

Leistungsstarke Mixer, um Eis zu zerkleinern und drei perfekte 0,5L-Margaritas in maximal 8 Sekunden zu machen. Stapelbare, BPA-freie Copolyesterkanne und strapazierfähiger Edelstahlantrieb.



- Stapelbare, BPA-freie Copolyesterkanne von 1,4L
- Leistungsstarker 2PS-Motor mit 2 Geschwindigkeiten, bis zu 24.000UpM

Spezifikation
 230V. 1,4kW. 6A. Größe (cm): 39,7(H) x 29,2(B) x 22,9(T). Gewicht: 2,56kg.

Art.-Nr.	Beschreibung
CP870	Mixer mit Kippschalter
CP871	Mixer mit elektronischem Bedienfeld
CP872	Mixer mit Geschwindigkeitsschalter
AG648	1,4L Ersatzkanne Copolyester

Buffalo Blender

Leistungsfähige und robuste Blender. Perfekt zum Zubereiten von verschiedensten kalten Produkten. DR825 und CY141 haben eine geräuschkämpfende Abdeckung. Mit einem BPA-freien 2,5L-Behälter.

- 2,5L Kapazität
- Strapazierfähige Metallkupplung
- Pulsierfunktion
- Variable Geschwindigkeit zwischen 10000 und 28000 UpM
- BPA-freier Behälter

Spezifikation

CR836 Größe (cm): 53,5(H) x 25,3(B) x 23,6(T). Gewicht: 6kg.
DR825 Größe (cm): 54,8(H) x 25,3(B) x 23,6(T). Gewicht: 8,9kg.
CY140 230V | 1,6kW | 8A | Größe (cm): 53,5(H) x 24(B) x 30,6(L) | Gewicht: 6kg
CY141 230V | 1,68kW | 8A | Größe (cm): 54,7(H) x 24(B) x 30,6(L) | Gewicht: 9kg

Art.-Nr. Beschreibung

CR836	Blender
DR825	Küchenmixer mit geräuschkämpfendem Gehäuse
CY140	Küchenmixer mit Touchpad
CY141	Küchenmixer mit Touchpad und geräuschkämpfendem Gehäuse
CS052	2,5L Behälter

Santos Professioneller Getränkeblender

Geräuscharmer und strapazierfähiger Blender für Cocktails, Smoothies, Milchshakes oder Eisgetränke jeder Art. Bürstenloser Motor mit geräuschkämpfendem Gehäuse. Einfach zu gebrauchen und zu reinigen mit Sicherheitssensor, der den Motor bei Öffnen des Gehäuses stoppt. Geeignet zum Zerkleinern von Eiswürfeln.

- Polierte Aluminiumkonstruktion
- 30 vorprogrammierte Rezepte und USB-Anschluss
- Geräuscharmer Motor dank bürstenloser Technologie



Spezifikation

DN638 230V, 1,5kW, 5A. Größe (cm): 44,1(H) x 20(B) x 24,7(T). Gewicht 8,3 kg

Art.-Nr. Beschreibung

DN638	2,4L
--------------	------

Santos Küchenmixer

Vielseitiger und effizienter Blender zum Pürieren, Rühren und Mixen von Speisen und Getränken. Zerkleinert mühelos Eiswürfel und ist für heiße wie kalte Getränke geeignet. Der Becher kann in jede Richtung gedreht werden. Ideal für Krankenhäuser, Pflegeheime, Restaurants und Gastronomiebetriebe.



- Aluminium- und Edelstahlkonstruktion
- Sicheres Verschlusssystem der Kanne
- Leises Verbindungssystem und Motor
- Abnehmbarer Deckel und wasserundurchlässige Gummidichtung

Spezifikation

DN637 230V, 750W, 9A. Größe (cm): 61,5(H) x 21,5(B) x 22(T). Gewicht 12,5 kg.
DN636 230V, 750W, 9A. Größe (cm): 61,5(H) x 21,5(B) x 22(T). Gewicht 12,5 kg.

Art.-Nr. Beschreibung

DN637	4L Mixer (Polycarbonatkanne)
DN636	4L Mixer (Edelstahlskanne)
DN989	4L Zusatzkanne Polycarbonat



Waring Commercial Barmixer

Der kraftvolle Motor mit zwei Geschwindigkeiten und Edelstahlklingen zerkleinert mühelos Eis für Cocktails und mixt heiße Zutaten für Suppen und Soßen. Das moderne Design und die große Kapazität machen den Mixer ideal für die Nutzung im Kundenbereich.

NEU

- 260W-Motor mit 2 Geschwindigkeiten
- Zweifache Edelstahlklinge
- Mit Metall verstärkte Gummikupplung



Spezifikation

CP341 Modell: BB255SK. 260W, 230V, 11A. Geschwindigkeit: 17.000 und 21.000UpM. Kapazität: 1L. Größe (cm): 35,2(H) x 24,8(B) x 20,3(T). Gewicht: 3,24kg.

Art.-Nr. Beschreibung

CP341	1L Blender Edelstahl
--------------	----------------------

Waring Küchenmixer

Professioneller Küchenmixer zum Herstellen von Smoothies, Soßen oder Suppen. Inklusive Vinyldeckel mit Einfüllschacht, ideal bei warmen Gerichten.

- 1,5kW Motor
- Abnehmbarer Schüsselhalter aus einem Stück für einfache Reinigung
- Variable Geschwindigkeit zwischen 1.500 und 20.000 UpM
- Starkes Edelstahlmesser
- Schüsselhalter und Füße aus Gummi zur Geräuschminimierung

Spezifikation

GH480 Modell: MX1200TXEK. 230V/1,5kW, 6,5A. Geschwindigkeit: 1.500 bis 32.000UpM. Kapazität: 1,8L. Größe (cm): 45,7(H) x 21,5(B) x 20,9(T). Gewicht: 7,18kg.
DM876 Größe (cm): 26,5(H) x 16,8(B) x 16,8(T). Gewicht 1,5kg.

Art.-Nr. Beschreibung

GH480	1,8L
DM876	Ersatzkanne 2L



TISCHSERVICE

RESTAURANT, BAR & HOTEL

MÖBEL

EINWEGARTIKEL & REINIGUNG

KLEIDUNG & ARBEITSSCHUHE

KÜCHE

KÜCHENMÖBEL & TRANSPORT

GERÄTE

KÜHLEN & GEFRIEREN

GERÄTE / BLENDER & STABMIXER

Waring Commercial Küchen- und Barmixer

Mixen, zerkleinern oder pürieren Sie fast jede Sorte Lebensmittel. Der kraftvolle Motor hat zwei Geschwindigkeiten und eine Pulsierfunktion. Mit robuster Kanne für gleichmäßige Ergebnisse. Die entfernbare Gummimatte dämpft den Lärm und sorgt für leichteres Reinigen

- 1,4L-Kanne
- Kippschalter oder elektronisches Bedienfeld
- 2 Geschwindigkeiten und Pulsierfunktion
- Industrielle Stahlklinge
- Maximal empfohlene Getränke pro Tag: 25 - 49

NEU

Spezifikation

CP847 Modell: BB300K. 750W. 230V. 3,3A. Geschwindigkeit: 16.000 und 20.100UpM. Kapazität: 1,4L. Größe (cm): 39,1(H) x 26(B) x 26,4(T). Gewicht: 4,37kg.

Art.-Nr. Beschreibung

CP847 Mit Kippschalter & Kunststoffkanne



Waring Commercial Küchen- und Barmixer

Mixen, zerkleinern oder pürieren Sie fast jede Sorte Lebensmittel. Der kraftvolle Motor hat zwei Geschwindigkeiten und eine Pulsierfunktion. Mit robuster Kanne für gleichmäßige Ergebnisse. Die entfernbare Gummimatte dämpft den Lärm und sorgt für leichteres Reinigen

- 1,4L-Kanne
- Kippschalter oder elektronisches Bedienfeld
- 2 Geschwindigkeiten und Pulsierfunktion
- Industrielle Stahlklinge
- Maximal empfohlene Getränke pro Tag: 25 - 49

Spezifikation

CP848 Modell: BB340K. 750W. 230V. 3,3A. Geschwindigkeit: 16.700 und 21.700UpM. Kapazität: 1,4L. Größe (cm): 39,1(H) x 26(B) x 26,4(T). Gewicht: 4,37kg.

CP849 Modell: BB340SK. 750W. 230V. 3,3A. Geschwindigkeit: 16.700 und 21.700UpM. Kapazität: 1,4L. Größe (cm): 39,1(H) x 26(B) x 26,4(T). Gewicht: 4,37kg.

Art.-Nr. Beschreibung

CP848 Mit Bedienfeld & Kunststoffkanne

CP849 Mit Bedienfeld & Edelstahlkanne

HC182 1,4L Kunststoffkanne

HC183 1,4L Edelstahlkanne



Waring Heavy-duty Spindelmixer

Professionelle Spindelmixer mit 3 Geschwindigkeiten, Pulse-Funktion und vollautomatischer Start-/Stoppfunktion. Inklusive Becher, ein festes Rührwerk und einen Schmetterlings-Rühraufsatz pro Spindel.

- 110W pro Spindel
- 3 Geschwindigkeiten & Pulse-Funktion
- Luftstromsystem zur Kühlung
- Hochleistungs-Basis aus Gusseisen



Art.-Nr. Beschreibung

FC268 Einzel | Bis zu 21,000 UpM

Waring Commercial Eiscrusher

Kompaktes und leistungsstarkes Edelstahlgerät geeignet für professionellen Gebrauch. Für die Verwendung mit Behälter bis zu einer maximalen Höhe von 25cm.

- Max. Ausgabe 30kg/Std.
- 2,4 Liter Auffangbehälter
- Edelstahlmesser
- Einstellbare Höhe



Spezifikation

F234 Modell: IC20E. 230V. 750W. 3,3A. Größe (cm): 44(H) x 19(B) x 25(T). Gewicht 9kg.

Art.-Nr. Beschreibung

F234 Eiscrusher

Buffalo einzelne und doppelte Milchshake Spindelmixer

Moderne Spindelmixer, ideal zur Zubereitung von Cocktails und Milchshakes. Die schwere Basis hilft den Mixer während des Betriebs stabil und hilft, Verschüttungen und Unfälle zu vermeiden.

- 400W Motor
- 2 Geschwindigkeiten
- 600ml Edelstahlbecher



Spezifikation

CT938 Modell: EMS-1. 230V. 80W. 0,34A. Größe (cm): 52(H) x 18(B) x 18(T). Gewicht: 4kg

CY423 Modell: EMS-2. 230V. 160W. 0,34A. Größe (cm): 56(H) x 42(B) x 42(T). Gewicht: 7kg

Art.-Nr. Beschreibung

CT938 Einzelnr. Mixer

CY423 Doppelter Mixer

DY990 Pink, Grün & Blau

Caterlite Eiscrusher

Mit diesem leistungsstarken, kompakten Eiscrusher können Sie bis zu 12kg Eis pro Stunde zerkleinern. Verfügt über starke Edelstahlmesser und eine große Öffnung, die das Befüllen erleichtert.

- Leistung: 12kg/Std.
- Für Eiswürfel bis zu 2cm²
- 3L durchsichtiger Auffangbehälter
- Edelstahlmesser
- Mit Kippschalter



Art.-Nr. Beschreibung

CT057 3L Eiscrusher

Waring Commercial Leichte Nutzung Quik Stik™

Leicht, effizient und kompakt. Ideal für leichte gewerbliche Anwendungen in Cafés und Bars.

- 175W Motor
- 2 Geschwindigkeiten
- 15cm Stabaufsatz
- Edelstahlmesser



Spezifikation

J772 Modell: WSB33K. 230V.175W. 0,8A. 2 Geschwindigkeiten: 15.500 und 20.500UpM. Mixtiefe 17,8cm. Kabellänge 1,85m. Größe (cm): 40,6(H) x 11,3(B) x 11,3(D). Gewicht 1,1kg.

Art.-Nr.	Beschreibung
J772	175W

Waring Commercial Bolt kabelloser Stabmixer

Starker, kabelloser Stabmixer. Ausgestattet mit einem 12V Lithium Akku für eine lange Nutzungsdauer. Abnehmbarer 17,8cm Stab eignet sich für maximal 15 Liter Suppe, Soße oder Püree. Schnellladegerät sorgt für schnelles aufladen. Einschließlich Koffer.

- Stab ist Geschirrspülgeeignet
- Geschwindigkeiten: 5.000 und 13.000 UpM
- Aufladbar
- Wird inkl. Ladekabel und Koffer geliefert

Spezifikation

CN981 12V. 0,5A. Geschwindigkeiten: 5.000-13.000UpM. Größe (cm): 43,8(H) x 7(B) x 10,2(T). Gewicht: 0,9kg.

Art.-Nr.	Beschreibung
CN981	Kabellos

Waring Commercial Stabmixer Quik Stik™ Plus

Effizienter halbprofessioneller Stabmixer für einfache Nutzung. Leicht, ergonomisch und kompakt, um einen sicheren und kontrollierten Betrieb zu ermöglichen.

- 350W Motor
- 2 Geschwindigkeiten
- 25,4cm Edelstahlstabaufsatz
- Edelstahlmesser
- Komforthandgriff



Spezifikation

CB132 Modell: WSB40K. 230V. 350W. 1,5A. 2 Geschwindigkeiten. Größe (cm): 56,9(H) x 12,7(B) x 14(T).

Art.-Nr.	Beschreibung
CB132	350W



Kitchenaid Professioneller Stabmixer

Leistungsstarker 750-Watt-Mixer mit einer Höchstgeschwindigkeit von 18.000 Umdrehungen pro Minute - für müheloses Pürieren, Aufschlagen von Sahne und Emulsionen.



Spezifikation

DA510 Modell: 5KHBC414. 230V. 750W. 13A. Inhalt 53,3L. Größe: 78,74(H) x 11,43(B) x 13,97(T)cm. Gewicht 9kg.

Art.-Nr.	Beschreibung
DA510	750W 35,5mm



Waring Commercial Professionelle Nutzung Big Stix™

Kraftvoll und vielseitig. Der Mixer wird mit Stabaufsatz geliefert. Zudem sind weitere Stabaufsätze separat erhältlich, die Sie schnell und einfach auswechseln können. Ein Muss für jede gewerbliche Küche für die Produktion von großen Mengen von Soßen, Suppen, Teigen und Pürees.

- 650W Motor
- Variable Geschwindigkeit
- Stabiler Sicherheitshandgriff
- Geschirrspülgeeigneter Stabaufsatz

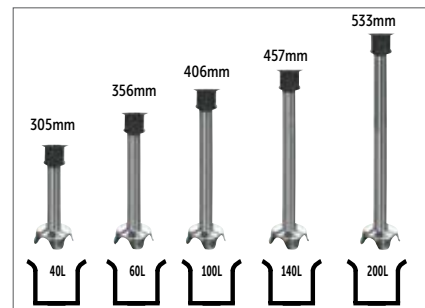

Spezifikation

CR525 Modell: WSB50K. 220-240V. 3.3A. Variable Geschwindigkeit: 5.000 bis 18.000UpM. Größe (cm): 69,8(H) x 13,9(B) x 20,3(T). Gewicht 3,76kg.
CR526 Modell: WSB55K. 220-240V. 3.3A. Variable Geschwindigkeit: 5.000 bis 18.000UpM. Größe (cm): 76,2(H) x 13,9(B) x 20,3(T). Gewicht 3,88kg.
CR527 Modell: WSB60CK. 230V. 3.3A. Variable Geschwindigkeit: bis 18.000UpM. Größe (cm): 81,2(H) x 13,9(B) x 20,3(T). Gewicht 4,04kg.
CR528 Modell: WSB65CK. 230V. 3.3A. Variable Geschwindigkeit: bis 18.000UpM. Größe (cm): 85(H) x 13,9(B) x 20,3(T). Gewicht 4,15kg.
CR529 Modell: WSB70CK. 230V. 3.3A. Variable Geschwindigkeit: bis 18,000UpM. Größe (cm): 92,7(H) x 13,9(B) x 20,3(T). Gewicht 4,28kg.

Art.-Nr.	Beschreibung
----------	--------------

CR525	Stabmixer mit 30,5cm Stabaufsatz
CR526	Stabmixer mit 35,6cm Stabaufsatz
CR527	Stabmixer mit 40,6cm Stabaufsatz
CR528	Stabmixer mit 45,7cm Stabaufsatz
CR529	Stabmixer mit 53,3cm Stabaufsatz
U612	Zusätzlicher 30cm Stabaufsatz
U613	Zusätzlicher 36cm Stabaufsatz
U614	Zusätzlicher 40cm Stabaufsatz
U615	Zusätzlicher 46cm Stabaufsatz
U616	Zusätzlicher 53cm Stabaufsatz

TISCHSERVICE

RESTAURANT, BAR & HOTEL

MÖBEL

EINWEGARTIKEL & REINIGUNG

KLEIDUNG & ARBEITSSCHUHE

KÜCHE

KÜCHENMÖBEL & TRANSPORT

GERÄTE

KÜHLEN & GEFRIEREN

GERÄTE / BLENDER & STABMIXER

Magimix Hochleistungsmixer Premium 11637

Mit dem leistungsstarken und vielseitigen Magimix können Sie Eis crushen, aber auch Suppen, Smoothies oder sogar gefrorene Joghurts zubereiten. Inklusive 400ml & 700ml BlendCups und Mahlwerkaufsatz.

NEU



Spezifikation
FP592 Modell: 11637. 220/240V. Größe: 40,5(H) x 16,5(B) x 16,5(T)cm. Gewicht 4,75kg.

Art.-Nr.	Beschreibung
FP592	1200W

Magimix Le Blender Premium

Leistungsstarker 1200-Watt-Mixer mit einzigartigem BlenderMix-System und hitzebeständigem 1,8-Liter-Behälter, geeignet zum Zerkleinern von Eis und zur Zubereitung von Suppen.



Spezifikation
CT799 11631. 230V. 5,22A. Inhalt 1,8L. Größe: 38(H) x 14(B) x 16(T)cm. Gewicht 4,86kg.

Art.-Nr.	Beschreibung
CT799	1200W 1,8L



NEU

Waring Mixer für Küche und Bar

Mixen Sie Smoothies, Eiskaffee und Milchshakes schnell und effizient, mit einem abnehmbaren, spülmaschinenfesten Behälter für eine einfache Reinigung. Perfekt für mehr als 75 Getränke pro Tag, mit einer leistungsstarken Edelstahlklinge und bis zu 45.000 Umdrehungen pro Minute.

- Leistungsstarker 1,5 kW Motor
- Hi, Lo & Pulse Steuerung
- 30 Sekunden Countdown-Timer
- Abnehmbare, durchsichtige Kappe zum Einfüllen von Zutaten

NEU



Spezifikation
CM078 Modell: MX1100XTPEK. 230V. 1,5kW. 6.5A. Geschwindigkeit: bis zu 45.000 U/min. Fassungsvermögen: 1,35Ltr. Größe (mm): 406(H) x 216(B) x 210(T). Gewicht: 6,8 kg.

Art.-Nr.	Beschreibung
CM078	Touchpad 2Ltr

Dynamic Stabmixer

Püriert gekochtes Gemüse und Obst in wenigen Minuten durch Extrusion - zwingt die Nahrung durch winzige Löcher - für klumpenfreie Ergebnisse. Oder zerquetscht bis 100kg von rohem Gemüse in nur 10 Minuten mit dem Hochgeschwindigkeitsmesser (im Lieferumfang enthalten) für den perfekten Krautsalat. Abnehmbarer Stabaufsatz, variable Geschwindigkeit oder fester Pürierstab mit einer Geschwindigkeit erhältlich.

- 460W Motor
- Eine oder Variable Geschwindigkeit
- 52cm fester oder 57cm abnehmbarer Edelstahlpürieraufsatz.
- Dauerleistung für längeres Pürieren

Spezifikation
CF254 Modell: PP002. 230V. 460W. Max. Leistung: 100kg rohes Gemüse in 10 Min. Geschwindigkeit variabel einstellbar: 100-500UpM. Größe (cm): 92(H) x 17(Ø). Stablänge (cm): 57. Gewicht: 5,9kg.

Art.-Nr.	Beschreibung
CF254	PP 97 abnehmbar



Dynamic Master multifunktionale Stabmixer

Leistungsstarke multifunktionale Stabmixer zum Emulgieren, Mixen, Pürieren und Aufschlagen von bis zu 100 verschiedenen Zutaten. Die Stabmixer sind leicht zu reinigen und die Aufsätze sind leicht zu entfernen und auszutauschen.

Spezifikation
CN225 Modell: MF002UK.H. 220-240V. 600W. 2.1A. Geschwindigkeit: Mischen: 3000 bis 9.500 U/min / Schneebesens: 300 bis 900 U/min. Abmessungen (mm): 753 (H) x 122 (Ø). Gewicht: 4,5 kg.

Art.-Nr.	Beschreibung
CN225	Mixer und Schneebesens



Dynamic Junior Stabmixer

Leichter, leistungsstarker und einfach zu bedienender Stabmixer püriert oder mixt bis zu 25 Liter.

- 200W Motor
- Eine Geschwindigkeit
- 22,5cm Edelstahlstabaufsatz
- Titanmesser
- Sicherheitsschalter



Spezifikation
CF004 Junior Standard MX020. 230V. 0,9A. 200W. Geschwindigkeit 9.000UpM. Größe (cm): 50,5(H) x 9,4(Ø). Stablänge 22,5cm. Gewicht 1,7kg.

Art.-Nr.	Beschreibung
CF004	Junior



Dynamic Kabelloser Stabmixer MX160

Der leichte und kabellose Dynamic Stabmixer bietet eine größere Flexibilität beim Mixen und Mischen in der Küche. Er hat einen ergonomischen Handgriff und ist damit sehr komfortabel und einfach im Gebrauch.

- 180W Motor
- Auswechselbarer Stab
- Ladezeit: 45 Minuten
- Ergonomischer Handgriff

Spezifikation
CM232 Model: MX130. 230V. 180W. 0,8A. Geschwindigkeit: 10.000UpM. Größe (cm): 45(H) x 11(B) x 7(T). Gewicht 1,1kg.

Art.-Nr.	Beschreibung
CM232	Kabellos



Dynamic Dynamix Mixer Pack

Professioneller Stabmixer für Suppen und Soßen. Ausgestattet mit Zwei-Klingenmesser, Vier-Klingenmesser, Schlag- und Rührscheibe und 1 Liter Behälter. Abnehmbarer Stab für einfache Reinigung.

- 200W Motor
- Variable Geschwindigkeit
- 16cm Stabaufsatz
- Edelstahl



Spezifikation
CF257 Modell: MX052. 120-200W. Variable Drehzahl bis zu 13000UpM. Mixergröße (cm): 39,5(H) x 7(Ø). Gewicht 990g.
CM235 Modell: MX100. 230V. 270W. 0,96A. Variable Geschwindigkeit bis 13.000 U/Min. Mixergröße (cm): 39,5(H) x 7(Ø). Gewicht 0,99kg.

Art.-Nr.	Beschreibung
CF257	Dynamix Pack
CM235	Dynamix Turbo Stabmixer

Dynamic Wasserdichter Dynashake Mixer

Professioneller, leichter und einfacher Stabmixer mit Behälter, der das Spritzen während des Mixens verhindert. Abnehmbarer Stab für einfache Reinigung. Komplett mit Zwei-Klingenmesser, Vier-Klingenmesser, Schlag-, Rührscheibe und einem 1-Liter-Behälter.

- 200W Motor
- Variable Geschwindigkeit
- 19cm Edelstahlstabaufsatz
- 4-Klingenmesser
- Wasserdicht um Spritzwasser zu vermeiden

Wasserdicht versiegelt.



Spezifikation
CF258 Modell: MX054. 200W Geschwindigkeit bis zu 13.000UpM. variabel einstellbar. Mixergröße (cm): 39,5(H) x 7(Ø). Gewicht 1,4 kg.

Art.-Nr.	Beschreibung
CF258	Dynashake Pack



TISCHSERVICE

RESTAURANT, BAR & HOTEL

MÖBEL

EINWEGARTIKEL & REINIGUNG

KLEIDUNG & ARBEITSSCHUHE

KÜCHE

KÜCHENMÖBEL & TRANSPORT

GERÄTE

KÜHLEN & GEFRIEREN

Dynamic Stabmixer

Professioneller, kompakter Mixer mit Vier-Klingenmesser, ideal zum Mixen von Suppen und Soßen bis zu 4 Litern. Abnehmbarer Stabaufsatz für eine einfache Reinigung.

- 200W Motor
- Variable Geschwindigkeit
- 16cm Edelstahlstabaufsatz
- Messer mit 4 Klingen
- Leichtgewicht

Set enthält: Mixer, Schneebesens und Mixerstab.



Spezifikation

CF001 Modell: MX050. 230V. 0,9A. 200W. Variable Geschwindigkeit bis 13000UpM. Größe (cm): 39,5(H) x 7(Ø). Gewicht 990g.
GH629 Modell: MF052. 230V. 0,8A. 220W. Variable Geschwindigkeit bis 13.000UpM. Kapazität: Mixt 1 bis 4L, presst 4kg. Größe (cm): 39,5(H) x 7(Ø). Gewicht: 1kg.
AD937 Modell: AC518. Fassungsvermögen 80cl. Größe (cm): 14,5(H) x 17,5(B). Gewicht 760g
AD939 Modell: AC517. Fassungsvermögen 1 bis 4 kg. Größe (cm): 23,5(H). Gewicht 95 g

Art.-Nr. Beschreibung

1	CF001	Dynamix Stabmixer
2	GH629	Dynamic Pack Plus
3	AD937	Dynamix Schneideschüssel
4	AD939	Dynamix Pürieraufsatz



Dynamic Junior Stabmixers

Leichter, leistungsstarker und einfach zu bedienender Stabmixer püriert oder mixt bis zu 25 Liter.

- 200W Motor
- Eine Geschwindigkeit
- 22,5cm Edelstahlstabaufsatz
- Titanmesser
- Sicherheitsschalter



Spezifikation

CF004 Junior Standard MX020. 230V. 0,9A. 200W. Geschwindigkeit 9.000UpM. Größe (cm): 50,5(H) x 9,4(Ø). Stablänge 22,5cm. Gewicht 1,7kg.
GF343 MX024. 230V. 270W. 1,2A. Drehzahl bis zu 11000UpM. Kapazität: 5-25L. Größe (cm): 57,5(L) x 9,5(Ø). Stablänge 30cm. Gewicht 2kg.
CF005 Junior Plus MX021.V. 230V. 0,9A. 200W. Geschwindigkeit variabel einstellbar 0-9000 UpM. Größe (cm): 50,5(H) x 9,4(Ø). Stablänge 22,5cm. Gewicht: 1,9kg.
CF007 Junior Combi MX022. 230V. 0,9A. 200W. Variable Geschwindigkeit: Stab 0-9000UpM, Schneebesens: 0-2000UpM. Größe (cm): 53(H) x 9,4(Ø). Stablänge: 22,5cm, Schneebesenslänge: 18,5cm. Gewicht 2,4kg.

Art.-Nr. Beschreibung

CF004	Junior
GF343	Junior Mixer Plus XL Stabaufsatz 30cm
CF005	Motor und Stabaufsatz 22,5cm
CF007	Kombiset
GF341	Schneideschüssel für CF005 und CF006

Dynamic Master Dynaspeed Stabmixer

Leistungsstarker Stabmixer mit intelligenter Dynamic Geschwindigkeitskontrolle für einfaches Mixen und Pürieren.

- Max. Ausgangsleistung von 460W
- Variable Geschwindigkeit bis 9.500UpM
- 140mm Edelstahlstab
- Ergonomischer Handgriff
- Titanbeschichtete Klinge



Spezifikation

CF013 MX2000. 230V. 460W. 2,1A. Drehzahl bis zu 3000-9500UpM. Größe (cm): 72(L) x 12,2(Ø). Gewicht 3,5kg.

Art.-Nr. Beschreibung

CF013	Master Dynaspeed Stabmixer
--------------	----------------------------

Mixt 40 - 100L

Dynamic Dynamischer Motorblock mit auswechselbarem Zubehör

Kreieren Sie den perfekten Mixer, mit dem für Sie richtigen Motorblock und Zubehör (separat erhältlich). Der leistungsstarke Motor kann zusammengeklückt werden mit dem ausgewählten Zubehör, damit Sie mixen, aufschlagen oder pürieren können. Aufsatzlängen variieren für größere Töpfe. Zubehör ist geschirrspülgeeignet.



- 600W Motor
- 6 Aufsätze passen auf 1 Motorblock
- Einstellbare Mixgeschwindigkeit von 3.000 bis 10.500 UpM.
- Edelstahlzubehör

Spezifikation

AD281 Modell: BM 2000 Motorblock AC001. 230V. 600W. Max. Drehzahl 10.500 UpM. Größe (cm): 35(H) x 12,2(Ø). Gewicht: 2,7kg.
AD283 Modell: F90. Schneebesens AC003. Fassungsvermögen 5-20L. Drehzahlen: 300-900UpM. Schneebesenslänge: 24,5cm. Gewicht: 0,9kg.
AD287 Modell: AP90. Pürieraufsatz AC004. Fassungsvermögen 30kg. Drehzahlen: 100-900UpM. Länge des Pürieraufsatzes: 42cm. Gewicht: 1,9kg.
AD286 Modell: FM92 Master Quirl AD281. Fassungsvermögen 20-200L. Drehzahlen: 100-500UpM. Quirllänge: 42cm.
AD284 Modell: FM90 Master Quirl AD281. Fassungsvermögen 20-200L. Drehzahlen: 100-500UpM. Quirllänge: 60cm.
AD285 Modell: FM91 Master Quirl AD281. Fassungsvermögen 20-200L. Drehzahlen: 100-500UpM. Quirllänge: 70cm.

Art.-Nr.	Beschreibung
1 AD281	Motorblock
2 AD283	F90 Schneebesens
3 AD287	AP90 Pürieraufsatz
4 AD286	Master Quirl FM92
AD284	Master Quirl FM90
AD285	Master Quirl FM91



Dynamic Stabmixer mit einheitlicher Geschwindigkeit

Leistungsstarker Mixer, ideal für das Mixen von Suppen und Soßen bis zu 100 Litern. Aluminiumaufsatz mit Edelstahlbeschichtung. Ein starkes, hygienisches und trotzdem leichtes Gerät.



- 460W Motor
- Eine Geschwindigkeit
- 41cm Aluminiumstabaufsatz mit Edelstahlbeschichtung
- Titanmesser
- Sicherheitsschalter

Spezifikation

K472 Modell: Maxi Mixer MX91. 230V. 500W. 1,5A. Geschwindigkeit: 9500UpM. Gewicht 3,5kg.

Art.-Nr.	Beschreibung
K472	Master

Mixt 40-100L

Dynamic Mixschneebesens mit variabler Geschwindigkeit

Leistungsstarker Schneebesens. Ideal für Suppen, Soßen und Mayonnaise bis zu 20 Liter.

- 350W Motor
- Variable Geschwindigkeit
- 24,5cm Edelstahlschneebesens
- Sicherheitsschalter



Mixt 5-10L

Spezifikation

CF011 FT97. 230V. 2,1A. 350W. Variable Geschwindigkeit: 300-900UpM. Größe (cm) 65(H) x 11(Ø). Schneebesenslänge 24,5cm. Gewicht 3,3kg.

Art.-Nr.	Beschreibung
CF011	Mixschneebesens mit variabler Geschwindigkeit

Dynamic Senior Standard Stabmixer

Leistungsstarke und vielseitig einsetzbare Maschine zum Mixen, Vermischen oder Pürieren. Kapazität für mittlere bis große Mengen.

- 300W Motor
- Eine Geschwindigkeitsstufe
- 30cm Stabaufsatz
- Titan Klinge



Mixt 20-40L

Spezifikation

CF008 PMX 98 230V. 1,36A. 350W. Geschwindigkeit 9500UpM. Größe (cm): 60(H) x 9,7(Ø). Stablänge 30cm. Gewicht 2,4kg.

Art.-Nr.	Beschreibung
CF008	Senior Standard Stabmixer

TISCHSERVICE

RESTAURANT, BAR & HOTEL

MÖBEL

EINWEGARTIKEL & REINIGUNG

KLEIDUNG & ARBEITSSCHUHE

KÜCHE

KÜCHENMÖBEL & TRANSPORT

GERÄTE

KÜHLEN & GEFRIEREN

GERÄTE / BLENDER & STABMIXER

Dynamic SMX strapazierfähiger Stabmixer

Perfekt zum Mixen von großen Mengen bis zu 200 Liter mit einer Dauerlauf-taste für einen sicheren, konstanten Gebrauch. Robuster Griff für Zweihandbedienung beim Mixen und Pürieren. Einzigartige Dyna Speed Control auf DSC Modell erkennt Nahrungstextur und regelt die Geschwindigkeit entsprechend für super Ergebnisse. Einstellbare, geschirrspülergeeignete Edelstahlhalterungen, die mit Topfhalterungen verwendet werden kann (separat erhältlich), um auf Töpfen den Mixer in Position zu halten. Topfhalterungen können bei Töpfen von minimal 10cm Tiefe verwendet werden.

- Edelstahlgehäuse & -Stabmixeraufsatz
- Variable Geschwindigkeit
- SMX 600 DSC hat Dyna Speed Control
- Dauerlauf-taste
- Titanmesser
- Inklusive Wandhalterung



Spezifikation

DS551 Modell: SMX700T. 230V. 4A. 925W. Variable Geschwindigkeit: bis zu 9.500UpM. Größe (cm): 87(H) x 24,5(B) x 12,5(T). Gewicht 6,5kg.
DS552 Modell: SMX 800T. 230V. Max. Leistung: 1kW. 2.8A. Variable Geschwindigkeit: bis zu 9.500UpM. Größe (cm): 95(H) x 12,5(Ø). Gewicht 6,7kg.
DS553 Modell: MX125T. 230V. 4,35A. 1kW. Variable Geschwindigkeit: 3000-9500UpM. Größe (cm): 96(H) x 12,5(B). Gewicht: 6,7kg.

Art.-Nr. Beschreibung

DS551 SMX 700 Turbo abnehmbarer Stab
DS552 SMX 800 Turbo abnehmbarer Stab
DS553 SMX Turbo Stabmixer

Dynamic Master Stabmixer

Kraftvoller, ergonomischer Handmixer für bis zu 100 Liter. Der Stabaufsatz ist für einfache Reinigung abnehmbar.

- 460W Motor
- Variable Geschwindigkeit
- 41cm Stabaufsatz
- Strom- und Sicherheitslampe
- Autostart-taste für konstanten Gebrauch und Pulsierfunktion



Spezifikation

CF014 MDH2000 Plus. 230V. 2,1A. 460W. Geschwindigkeit: 3000-9000 UpM. Größe (cm): 72(H) x 12,2(Ø). Stablänge (cm): 41 x 12,2(Ø). Gewicht: 3,7kg.
CM237 Modell: MX120. 230V. 500W. 2,2A. Geschwindigkeit: 3.000-9.500UpM. Größe (cm): 72(H) x 12,2(Ø). Gewicht: 3,7kg.

Art.-Nr. Beschreibung

1 CF014 Master Stabmixer
2 CM237 Master Stabmixer mit Turbofunktion



Dynamic Senior-Stabmixer bzw. -Quirl

Leistungsstarker Stabmixer zum Mischen, Rühren und Pürieren mittlerer bis großer Mengen. Klinge kann zum Reinigen oder Austauschen leicht gelöst werden. Combi-Modell verfügt zusätzlich über abnehmbaren Mixstab und Schneebesens.

- 300W Motor
- Variable Geschwindigkeit
- Titanmesser



Spezifikation

CF009 PMDH 250 Plus MX006. 230V. 1,36A. 350W. Geschwindigkeit variabel einstellbar 0-9000 UpM. Größe (cm): 64(H) x 9,4(Ø). Stablänge: 30cm. Gewicht: 2,5kg.

Art.-Nr. Beschreibung

CF009 Senior Mixer mit variabler Geschwindigkeit



Dynamic Senior Mixer XL

Stabmixer aus Edelstahl mit längerem Mixeraufsatz für tiefere Töpfe. Robust und leicht zu reinigen mit einer titanbeschichteten Klinge. Doppellippendichtung für mehr Hygiene.

- Max. Ausgangsleistung von 350W
- Abnehmbarer 40cm Stabaufsatz
- Titanbeschichtete Klinge
- Einfach zu reinigen
- Doppellippendichtung



Spezifikation

GF348 MX016. 230V. 350W. 1,5A. Drehzahl bis zu 9.500UpM. Kapazität: 20-40L. Größe (cm): 69,5(L) x 9,5(Ø). Gewicht 2,6kg.
AD287 Modell: AP90. Pürier-aufsatz AC004. Fassungsvermögen 30kg. Drehzahlen: 100-900UpM. Länge des Pürier-aufsatzes: 42cm. Gewicht: 1,9kg.

Art.-Nr. Beschreibung

3 GF348 Senior Mixer XL
4 AD287 AP90 Pürier-aufsatz



Kitchenaid Professionelle Küchenmaschine



KitchenAid leistungsstarke und geräuschärmste Küchenmaschine hat eine 6,9L Schüssel mit einem J-Griff um mit schweren Mengen zu agieren. Komplett mit Schenkenschutz, Anschluss für Zubehör, 500W Motor und Metallgetriebe, diese Maschine ist stark genug um große Mengen zu verarbeiten. Dieser Mixer verarbeitet 19 Eier, 1,9 Liter Sahne, 4,5 kg Belag, 3,8 kg Teig und 3,6 kg Püree.

- Manueller Schüsselhebemechanismus
- J-Handgriff
- 500W Hochleistungsmotor mit Direktantriebsgetriebe
- Gießschutz
- Anschluss für Zubehör
- Edelstahlschneebesen
- Nylonbeschichteter Schneebesen und Knethaken
- Metallbedienknöpfe



Art.-Nr.	Beschreibung
CA986	Weiß
CA987	Rot

Spezifikation
230V. 500W. 4.3A. Geschwindigkeit: 40- 200UpM. Kapazität 6,9L Schüssel. Größe (cm): 42(H)x 27(B)x 39(T).

Kitchenaid Professionelle Küchenmaschine



Eine leistungsstarke und geräuscharme Küchenmaschine von KitchenAid mit einem Hebemechanismus für schwere Inhalte. 6,9L Schüssel ausgestattet mit J-Griff für eine bessere Kontrolle und 500W Motor. Drei geschirrspülergeeignete Mixzubehöre. Dieser Mixer verarbeitet 19 Eier, 1,9 Liter Sahne, 4,5kg Belag, 3,8kg Teig und 3,6kg Püree.

- Inhalt 6,9L Edelstahlschüssel
- 500W Motor
- Komplette Metallkonstruktion
- Edelstahlschneebesen
- Sicherheitsschalter
- J-Handgriff



Art.-Nr.	Beschreibung
CB575	Weiß
CB576	Rot

Spezifikation
230V. 325W. 2.1A. 40-200UpM. Kapazität: 6,9L. Schüssel Größe (cm): 41,7(H)x 37,1(B)x 28,7(T). Gewicht 13kg.

TISCHSERVICE

RESTAURANT, BAR
& HOTEL

MÖBEL

EINWEGARTIKEL
& REINIGUNGKLEIDUNG
& ARBEITSSCHUHE

KÜCHE

KÜCHENMÖBEL
& TRANSPORT

GERÄTE

KÜHLEN & GEFRIEREN

GERÄTE / KÜCHENMASCHINEN

Kitchenaid K5 Küchenmaschine

Sehr beanspruchbarer und kommerzieller Mixer mit Schüssel, Schüsseldeckel und Resetknopf. Geliefert mit Flachrührer, Knethaken und Schneebesen.

- 0,26 PS Motor
- 4,8 Liter Edelstahlschüssel
- 10 Geschwindigkeiten
- Einfach zu benutzender Schüsselheber
- Taste zum Zurücksetzen bei Überlastung



Art.-Nr.	Beschreibung
J498	K5 weiß
DY422	K5 schwarz
DN677	K5 Rot

Spezifikation
K5 & K50 230V, 315W, 1,4A, Geschwindigkeit 60 bis 265 UpM. Größe (cm): 41,1(H) x 26,4(B) x 33,8(T). Gewicht 12kg.

Kitchenaid K45 Küchenmaschine

Leistungsfähiger und leiser Motor. Stabiles und langlebiges Vollmetallgehäuse in einem schönen Design und ausgestattet mit einem Hebemechanismus für eine einfache Reinigung und Nutzung. Ausgestattet mit Flachrührer, Knethaken und Schneebesen.

- 4,28L Schüssel
- 275W Motor
- 10 Geschwindigkeiten



Spezifikation
J400 230V, 275W, 1,1A, Geschwindigkeit 58-220UpM. Größe (cm): 33,3(H) x 35,8(B) x 22,1(T). Gewicht 10,2kg.

Art.-Nr.	Beschreibung
J400	4,28L

Kitchenaid Zubehör für alle Modelle



Art.-Nr.	Beschreibung
F661	Schneide-/Hackaufsatz für alle KitchenAid-Mixer
N241	Wurstfüllhorn für alle KitchenAid-Mixer
AD579	Flexibler Flachrührer für J400

Buffalo Planetenmixer



Sehr robuster und zuverlässiger Planetenmixer ideal für Bäckereien, Restaurants, Kantinen und Schulen. Langlebiges Metallgehäuse zur einfachen Reinigung und Schüsselhebevorrichtung. Automatisches Ausschalten wird aktiviert wenn Schüssel oder Sicherheitsgitter nicht in der richtigen Position ist. Ausgestattet mit Schneebesen, Knethaken, Flachrührer und Schüssel. Lieferung inklusive Zubehör und geschirrspülergeeigneter Schüssel.



- 3 Geschwindigkeiten
- Schüsselhebevorrichtung
- Sicherheitsstopschalter
- Behälterschutz
- Edelstahlschüssel

Spezifikation

GL190 230V, 500W, 2,4A, 3 Geschwindigkeiten: 91, 200 und 330 UpM. Größe (cm): 61(H) x 39,5(B) x 39,5(T). Gewicht 36kg.

GL191 230V, 1,1kW, 4,7A, 3 Gänge: 97, 220 und 316 UpM. Größe (cm): 79,4(H) x 55,8(B) x 55,8(T). Gewicht 92kg.

GJ461 230V, 1,5kW, 10A, 3 Gänge: 91, 166 und 282 UpM. Größe (cm): 103(H) x 54(B) x 57(T). Gewicht 170kg

GD891 Größe (cm): 40,5(H)x 43,5(B)x 42(T). Gewicht 10,8kg.

Art.-Nr.	Beschreibung
1 GL190	9L
2 GL191	20L
3 GJ461	29L
4 GD891	Untergestell für GL190 & GL191. 43,5(H)cm

TISCHSERVICE

RESTAURANT, BAR & HOTEL

MÖBEL

EINWEGARTIKEL & REINIGUNG

KLEIDUNG & ARBEITSSCHUHE

KÜCHE

KÜCHENMÖBEL & TRANSPORT

GERÄTE

KÜHLEN & GEFRIEREN

GERÄTE / KÜCHENMASCHINEN

BuffaloPlanetenmixer 7L

Sehr widerstandsfähige Mixer mit abnehmbaren Schüsseln mit großem Fassungsvermögen. Ideal für den Einsatz unter anderem in Bäckereien, Restaurants und Kantinen. Der klappbare Rührkopf in Kombination mit den Edelstahlschüsseln macht das Reinigen und Wechseln des Zubehörs zum Kinderspiel, während der Spritzschutz Ihre Küche aufgeräumt hält.



- 7L Edelstahlschüssel
- Stufenlose Geschwindigkeitsregelung
- Vollmetallkonstruktion
- Es ist möglich, in der Zwischenzeit Zutaten hinzuzufügen
- Leistung: 270W

Spezifikation

DB266 220-240V, 270W, 1,5A, Einzelphase.
Abmessungen (mm): 420 (H) x 230 (B) x 400 (T), Gewicht: 15kg.
CP921 220-240V, 270W, 1,5A, Einphasig.
Größe (cm): 42(H) x 23(B) x 40(T), Gewicht: 15kg

Art.-Nr.	Beschreibung
DB266	Weiß
CP921	Schwarz



Gastro M Teignetmaschine



Teignetmaschine von höchster Qualität, ideal für Pizzerien und Bäckereien. Bereiten Sie mit diesem robusten Gerät jedes Mal den perfekten Teig.

- Edelstahlschüssel, -schutzgitter und -knethaken
- Geräuscharmes Kettengetriebe
- Kapazität Schüssel: 7 - 41L
- Teigkapazität: 5 - 35kg
- Schüssel 24 - 45(Ø)cm

Spezifikation

DS187 230V, 370W, Größe (cm): 70,5(H) x 39,5(B) x 62,5(T), Gewicht: 41kg.
DS188 230V, 750W, Größe (cm): 79,5(H) x 41,5(B) x 73,5(T), Gewicht: 65kg.
DS189 230V, 750W, Größe (cm): 79,5(H) x 41,5(B) x 73,5(T), Gewicht: 75kg.
DS190 400V, 1500W, Größe (cm): 93,5(H) x 54(B) x 82,5(T), Gewicht: 95kg.

Art.-Nr.	Beschreibung
----------	--------------

DS187	7L
DS188	16L
DS189	22L
DS190	41L

Caterlite Fleischwolf

Einfache Maschine mit Grob-, Mittel- und Feinschneidescheiben und Schubumkehrfunktion für das Bearbeiten von Fleisch. Antirutschfüße für mehr Stabilität. Einfacher An-/Ausschalter.



- 350W Motor
- 113kg/Std. max Ausgabe
- Einfach zu reinigen

Art.-Nr.	Beschreibung
CB943	350W

Spezifikation
CB943 230V. Größe (cm): 43(H) x 42(B) x 17(T).
 Gewicht 6kg.

Santos Fleischwolf

Strapazierfähiger Fleischwolf gemäß HACCP-Kriterien für alle Fleischarten (auch grobes Fleisch). Ideal für Hamburger, Würste und Pasteten. Alle herausnehmbaren Teile sind geschirrspülergeeignet. Komplett mit 3 Scheiben mit Öffnungen von 3 mm, 4,5 mm und 8 mm.



- 650W Motor
- Edelstahlfleischwolf
- Max. Leistung 160 kg/Std.
- Schubumkehrfunktion

Spezifikation
DN639 230V 650W 3,5 A Größe (cm): 42(H) x 26(B) x 33(T). Gewicht 18kg

Art.-Nr.	Beschreibung
DN639	650W

Buffalo Dörrgerät

Großartiges Dörrgerät erhältlich mit 10 Blechen. Ausgestattet mit einstellbarer sowie digitaler Zeitschaltuhr und Temperaturregelung. Benutzerfreundlich, vielseitig und geeignet zum Trocknen von vielen Sorten an Lebensmitteln wie Gemüse, Obst, Fleisch und Fisch.



- 10 herausnehmbare Bleche
- Digitale Bedienung
- Einstellbare Temperaturregelung
- Ventilator für gleichmäßige Wärmeverteilung
- Transparente Klapptür

Spezifikation
CD965 230V. 800W. Temperaturbereich: 29°C bis 73°C.
 Größe (cm): 38(H) x 35(B) x 37(T). Gewicht 7,9kg.

Art.-Nr.	Beschreibung
CD965	10 Bleche

Buffalo Hamburgermaschine

Leicht zu reinigen und zu pflegen aus eloxiertem Aluminium. Manuell zu bedienende Burgermaschine für einheitliche Größe und Form von Hamburgern. Ideal für kleine Metzgereien.



Art.-Nr.	Beschreibung
CE225	Hamburgermaschine 10(Ø)cm

Spezifikation
CE225 Größe Hamburger 10cm.
 Größe (cm): 27(H) x 28(B) x 28(T). Gewicht 4,7kg.

Buffalo Trockenschrank aus Edelstahl

Ultraleichter Trockenofen mit horizontalem Luftstrom, der verhindert, dass sich Aromen und Gerüche auf andere Racks ausbreiten.



- Edelstahlkonstruktion
- 6 Edelstahlgitter
- Horizontaler Luftstrom
- Digitaler Timer
- Temperaturbereich zwischen 35-75°C

Spezifikation
DB234 Modellnummer KYS-306.
 Größe: 39,3(H) x 40(B) x 50,5(T)cm. Gewicht 8,6kg.

Art.-Nr.	Beschreibung
DB234	6 Schubladen

Buffalo Dörrgerät

Hochwertiges, robustes Dörrgerät mit einer einfachen, digitalen Bedienung. Kann gebraucht werden, um verschiedenste Lebensmittel wie zum Beispiel Kräuter, Gewürze, Gemüse, Obst, Fleisch und Fisch zu trocknen. Ebenfalls zur Herstellung von Joghurt geeignet und um Brotteig gehen zu lassen.



- Edelstahlkonstruktion
- 10 herausnehmbare Ablagen
- Digitale Bedienung
- Ein Gebläse sorgt für eine gleichmäßige Wärmeverteilung
- Klapptür mit Sichtfenster
- 24 Stunden Zeituhr
- Max. Temperatur: 75°C

Spezifikation
CS950 230V. 1kW. 4,4A. Einphasig. Max. Temperatur: 75°C.
 Größe (cm): 43(H) x 53,5(B) x 41,7(T). Gewicht: 21,5kg.

Art.-Nr.	Beschreibung
CS950	10 Ablagen

TISCHSERVICE

RESTAURANT, BAR & HOTEL

MÖBEL

EINWEGARTIKEL & REINIGUNG

KLEIDUNG & ARBEITSSCHUHE

KÜCHE

KÜCHENMÖBEL & TRANSPORT

GERÄTE

KÜHLEN & GEFRIEREN

GERÄTE / KÜCHENMASCHINEN

Buffalo Eismaschine 2L

Professionelle Eismaschine, bei der die Behälter nicht vorab in den Gefrierschrank müssen, was Zeit einspart. Edelstahlkonstruktion mit eingebautem Kompressor und digitaler Anzeige. Kompaktes platzsparendes Gehäuse.

- 2L Kapazität
- Max. Ausgabe 2L/30Min.
- Herausnehmbarer Antihaftbehälter



Spezifikation
CM289 230V, 180W, 8A. Temperaturbereich: -35°C bis -18°C. Kühlmittel: R600a. Größe (cm): 36,2(H) x 27,2(B) x 31,5(T). Gewicht: 12,3kg.

Art.-Nr.	Beschreibung
CM289	2L

Buffalo Eismaschine

Maschine mit großer Kapazität und eingebautem Kompressor sowie LED-Temperaturanzeige. Kein Einfrieren der Behälter mehr nötig. Perfekt für die Herstellung von Eiscreme, Sorbet oder Frozen Yoghurt.

- 1,5L Kapazität
- Max. Leistung 1,5 Liter/30Min
- Herausnehmbarer Behälter mit Antihaftbeschichtung



Spezifikation
DM067 230V/50Hz, 150W, 0,7A Größe (cm): 24,5(H) x 40,2(B) x 28,1(T). Gewicht 12,2 kg.

Art.-Nr.	Beschreibung
DM067	1,5L

Buffalo Folienschweißgerät

Folienschweißgerät für den Einsatz mit allen Kunststoffbeuteln. Schnelle Versiegelungszeit und einfache Bedienung. Geeignet für Lebensmittel. Leicht zu reinigen und zu pflegen.



- Schnelles & einfaches Versiegeln von Kunststoffbeuteln
- Einstellbare Versiegelungszeit und Dicke der Beutel
- Robuste und belastungsfähige Metallkonstruktion

Spezifikation
GJ459 230V, 300W, 1,3A. Größe (cm): 23,5(H) x 43(B) x 8,5(T).

Art.-Nr.	Beschreibung
GJ459	30cm Folienschweißgerät
CK323	Vakuumbbeutel Rolle - 28(B)cm x 6(L)m

Caterlite Vakuümierer für leichte Nutzung

Vakuümier- und Verschweißmaschine. Nicht geeignet für Flüssigkeiten. Ausschließlich zu benutzen mit geprägten Vakuümierbeuteln.



- Verlängern Sie die Haltbarkeit Ihrer Speisen
- Mit Schutz gegen Luft, Feuchtigkeit und Gefrierbrand
- Funktion für Verschließen ohne Vakuümieren

Spezifikation
CN515 230V, 110W, 0,48A. Vakuümkapazität: 9L/Min. Schweißbreite max. 30cm. Größe (cm): 8,6(H) x 35,7(W) x 14,8(D). Gewicht 1,4kg.

Art.-Nr.	Beschreibung
CN515	30cm

Buffalo Kompakte Vakuümiermaschine

Einfach zu bedienende Vakuümiermaschine, geeignet für nahezu alle Lebensmittel und Flüssigkeiten. Verlangert die Haltbarkeit, verringert Abfall und spart Geld. Ideal zur Vorbereitung für Sous-Vide. Ideal für robuste vakuümier- und Verschweißmaschine zur Bewahrung von Lebensmitteln. Nicht geeignet für Flüssigkeiten. Ausschließlich zu benutzen mit geprägten Vakuümierbeuteln.

- Edelstahl-Konstruktion
- 6,5 Liter Kammer
- Automatische Vakuümier- und Dichtungsfunktion
- Einstellbare Vakuümierzeit
- LED-Bildschirm
- Verwendung mit flachen und geprägten Vakuümierbeuteln



Spezifikation
CT014 Modellnummer CV4300. 220-240V, 1,5A. Inhalt 6,5L. Größe: 27,1(H) x 37,2(B) x 42,3(T)cm. Gewicht 14,5kg.

Art.-Nr.	Beschreibung
CT014	Vakuümiermaschine 6,5L Edelstahl
CK323	Vakuümierbeutel Rolle - 28(B)cm x 6(L)m

Buffalo Vakuümierer

Robuste vakuümier- und Verschweißmaschine zur Bewahrung von Lebensmitteln. Nicht geeignet für Flüssigkeiten. Ausschließlich zu benutzen mit geprägten Vakuümierbeuteln.



- Edelstahlkonstruktion
- Mit Schutz gegen Luft, Feuchtigkeit und Gefrierbrand
- Pulsierfunktion zum Vakuümieren und manuelle Verschweißfunktion
- Sanfte Vakuümierung für empfindliche Speisen

Art.-Nr.	Beschreibung
CN514	30cm

Spezifikation
CN514 230V, 130W, 0,57A. Vakuümkapazität: 15L/Min. Schweißbreite max. 30cm. Größe (cm): 12,5(H) x 40(B) x 26,5(T). Gewicht 3,5kg.

Sirman Folienschweißgerät

Schnell und einfach zu benutzendes Schweißgerät für Speisen in Kunststoffbeuteln. Versiegelt alle Kunststofflebensmittelbeutel mit einer max. Dicke von 2cm.



- Stahl- und Teflonkonstruktion
- 8 Einstellungen
- Verschließt Tüten in 1,5 Sekunden
- Einfach zu reinigen

Spezifikation
DK777 230 V 510 W 2,2 A. Max. Temperatur 150°C.
 Größe (mm): 260 (H) x 455 (B) x 75 (T) Gewicht 3,5kg
DK778 230V. 700W. 3 A. Max. Temperatur 150°C.
 Größe (cm): 26(H) x 55,5(B) x 7,5(T). Gewicht 4 kg

Art.-Nr.	Beschreibung
DK777	30cm Versiegler
DK778	40cm Versiegler

NEU

Buffalo Vakuumbbeutel

Vakuumbbeutel, die auf Maß geschnitten werden können. Gefrier-, kühl-, mikrowellen- und dampfergeeignet. Geeignet für alle unsere Vakuumbmaschinen. Geeignet für Temperaturen zwischen -18°C bis +100°C.



NEU

Spezifikation
GF428 Größe (cm): 15(H) x 37(B) x 16(B).

Art.-Nr.	Beschreibung
GF428	30cm x 15m Rolle im Spender mit Reißkante

Buffalo Vakuumbbeutel

Vakuumbbeutel, die auf Maß geschnitten werden können. Gefrier-, kühl-, mikrowellen- und dampfergeeignet. Geeignet für alle unsere Vakuumbmaschinen. Geeignet für Temperaturen zwischen -18°C bis +100°C.



Art.-Nr.	Beschreibung
CK323	Vakuumbbeutel Rolle - 28(B)cm x 6(L)m
GF427	20cm x 15m Rolle im Spender mit Reißkante

Vogue Vakuumbbeutel

Gefrier-, kühl-, mikrowellen- und kochgeeignet. Temperaturbereich -18°C bis +100°C. Geeignet für alle unsere Vakuumbmaschinen.



Art.-Nr.	Beschreibung	VE
DM880	15 x 35cm	50
DM881	20 x 30cm	50
DM882	25 x 35cm	50
DM883	30 x 40cm	50

Vogue Versiegelte Vakuumbbeutel

Gefrier-, kühl-, mikrowellen- und kochgeeignet. Temperaturbereich -18°C bis 100°C. Geeignet für alle unsere Vakuumbmaschinen (mit Kammer) außer DM065, H972, CC770 und CC771.



Art.-Nr.	Beschreibung	VE
CL196	15 x 35cm	100
CL197	20 x 30cm	100
CL198	25 x 35cm	100
CL199	30 x 35cm	100

Santos Cold Press Saftpresse

Machen Sie frische, kalte Säfte auf Abruf. Dank des innovativen Kaltpresssystems presst der Entsafter Obst, Gemüse und Kräuter schonend aus und gibt alle köstlichen Aromen an das Getränk ab. Mit einem elegantem Design und leisem Betrieb eignet sich die Maschine auch ausgezeichnet für Kundenbereiche, während der extra große Trichter das Pressen ganzer Früchte ohne Vorschneiden ermöglicht.

- Aluminium-Gehäuse & Edelstahl Nahrungsbereich
- 1kW Heavy-Duty Induktionsmotor
- Extra-Großer Trichter presst ganze Früchte & Gemüse
- Das patentierte System liefert eine außergewöhnliche Leistung
- Leicht zu reinigende Komponenten



Spezifikation
CN990 Modell: 65A. 220-240V. 1kW. 50-60Hz. 5-80 UpM.
 Größe (cm): 65(H) x 20(B) x 35(T). Gewicht: 28kg.

Art.-Nr.	Beschreibung
CN990	Cold Press Saftpresse 65

Santos Zentrifugalensafter N° 68

Maßgeschneidert für perfekten und fruchtfleischnen Saft und intensive Nutzung. Dieser innovative und hocheffiziente Entsafter ist leistungsstark, leise und sehr leicht zu reinigen. Ausgeführt mit extra breitem Einfüllschacht (80cm), werkzeuglos herausnehmbarem Behälter und 22,8cm Tülle. Geliefert mit praktischem Drücker, Reinigungsbürste und Auffangschale.

- Leistungsstarker 1,3kW Zentrifugalmotor
- 140L/Std. max. Ausgabe
- Langlebige Edelstahl- und Aluminiumgehäuse
- Lebensmittelbereich, Korb und Behälter aus Edelstahl
- Extrabreiter Einfüllschacht
- Sicherheitsabschaltung für Elektrik & Motor



Spezifikation
GH739 Modell: 68. 230V. 1,3kW. Geschwindigkeit: 3000UpM.
 Größe (cm): 60,6(H) x 33(B) x 56,2(T). Gewicht: 25kg.

Art.-Nr.	Beschreibung
GH739	Zentrifugalensafter N° 68

TISCHSERVICE

RESTAURANT, BAR & HOTEL

MÖBEL

EINWEGARTIKEL & REINIGUNG

KLEIDUNG & ARBEITSSCHUHE

KÜCHE

KÜCHENMÖBEL & TRANSPORT

GERÄTE

KÜHLEN & GEFRIEREN

GERÄTE / KÜCHENMASCHINEN

Santos Zitruspresse



Ideal für die kontinuierliche Produktion. Der Hochgeschwindigkeitsmotor wird die maximale Menge an Saft extrahieren. Wasserdichter Motorblock.

- 79,5cl Polycarbonatschüssel
- Aluminiumbasis
- Presskegel in 3 Größen
- 30L/Std. max. Ausgabe

Spezifikation
K275E Modell: 11. 230V. 130W. 0,6A. Geschwindigkeit 1500UpM.
 Größe (cm): 35(H) x 20(B) x 30(T). Gewicht 5kg.

Art.-Nr.	Beschreibung
K275E	Gelb

Santos Zitruspresse



Schnelle, einfache und leise Zitruspresse. Abnehmbarer Siebfilter, Metallschutz, der Spritzen verhindert und abnehmbare Tropfschale. Alle abnehmbaren Teile sind geschirrspülergeeignet. Alle Teile, die mit Obst in Kontakt kommen, sind aus 18/10 Edelstahl.

- Effiziente Zentrifugiertrommel
- Hebelwirkung Start/Stop
- Einfach zu reinigen
- 30 Liter/Std. max. Ausgabe

Spezifikation
K273 Modell: 10. 230V. 230W. 1A.
 Größe (cm): 38(H) x 20(B) x 30(T). Gewicht 10kg.

Art.-Nr.	Beschreibung
K273	Modell 10

Waring Commercial Entsafter

Schneller und einfacher Entsafter für fruchtfleischnen Saft aus Gemüse, Obst usw. Geschirrspülergeeignete abnehmbare Teile. Abwischbares Polycarbonatgehäuse. Patentierte "gyro base" verhindert Vibrationen während des Betriebes. Geeignet für kleinere Betriebe.

- Starker Induktionsmotor
- Schneidescheibe aus Edelstahl
- Patentierte "Gyro Base"
- Einfach zu reinigen



Spezifikation
CE380 Modell: 6001X. 230V. 330W. 4.3A. Geschwindigkeit 3600 UpM. Saft/ min (ungefähr): Apfel 35,5cl, Karotte 59,1cl, Sellerie 53,2cl, Tomate 44,4cl.
 Größe (cm): 31(H) x 23(B) x 23(T). Gewicht 5,2kg.

Art.-Nr.	Beschreibung
CE380	Entsafter

Santos Zitruspresse



Ideal für die kontinuierliche Produktion von Saft. Der Hochgeschwindigkeitsmotor wird die maximale Menge an Saft extrahieren.

- 79,5cl Polycarbonatschüssel
- 30 Liter/Std. Ausgabe
- Aluminiumbasis
- Presskegel in 3 Größen
- Wasserdichter Motorblock

Spezifikation
K276 Modell: 11. 230V. 130W. 0,6 A. Einphasig. Geschwindigkeit 1500UpM. Größe (cm): 35(H) x 20(B) x 30(T). Gewicht 5 kg.

Art.-Nr.	Beschreibung
K276	Chrom

Santos Evolution Zitruspresse N°70



Schnell und einfach mit leisem Motor und patentiertem Kupplungssystem ausgestattet. Abnehmbare geschirrspülergeeignete Tasse, Schüssel, Saftpresse und Tropfschale aus Edelstahl für einfache Reinigung. Hoher 220mm Auslauf ermöglicht es, Krüge unterzustellen.

- Effiziente Zentrifugiertrommel
- Sehr schnelle Zitruspresse
- 50L/Std. max. Ausgabe
- Einfach zu reinigen

Spezifikation
CE356 Modell: Evolution 70. 230V. 275W. 2,1A.
 Größe (cm): 49(H) x 24(B) x 40(T). Gewicht 13,5kg.

Art.-Nr.	Beschreibung
CE356	Modell Evolution N°70

Santos Entsafter N°50

Ruhig mit leistungsstarkem Motor produziert mehr als 1,5 Liter pro Minute. Extra großer Einfüllschacht für schnellen und einfachen Gebrauch. Ausgestattet mit Ezy-Clean™-System mit herausnehmbarem Behälter, Korb und Deckel.

- 600W Motor
- Schüssel und Messer aus Edelstahl
- 100L/Std. max. Ausgabe
- Automatischer Fruchtfleischwurf
- Extra großer Einfüllschacht
- Hoher 20cm Ausguss ideal für Kannen



Spezifikation
E073 Modell: 50. 230V. 600W.
 Größe (cm): 45(H) x 26(B) x 47(T). Gewicht: 16kg.

Art.-Nr.	Beschreibung
E073	Entsafter N°50

Rite Price Kebabmesser aus Metall

Die abnehmbare Scheibenklinge aus Edelstahl zerteilt Fleisch in Sekundenschnelle. Robuster Metallgriff. Transformator und Stromkabel im Lieferumfang enthalten.



Spezifikation

CF239 28V, 75W, 2A. Größe (cm): Griff: 21(H) x 4,7cmØ. Messer: 8cmØ. Leistung 230V/75W. Gewicht 3,25kg.

Art.-Nr.	Beschreibung
CF239	Metallgehäuse 8cm Messer

Santos Zentrifugalentsafter

Professioneller Zentrifugalentsafter mit leistungsstarkem asynchronem Motor und herausnehmbarem Edelstahlbehälter. Ideal zum Entsaften von Obst und Gemüse - perfekt für Saft- und Smoothiebars, Restaurants, Cafés und Reformhäuser.



- 1,3kW Motor
- 100L/Std. max. Ausgabe
- Aluminiumdeckel mit breitem Einfüllschacht (6,8Øcm)
- 16,5cm Edelstahlklinge

Spezifikation

CG330 Model: 28A, 230V, 1,3kW, 5,6A. Geschwindigkeit: 3.000 bis 3.600UpM. Größe (cm): 51(H) x 32(B) x 48(T). Gewicht: 24kg.

Art.-Nr.	Beschreibung
CG330	Zentrifugalentsafter N°28

Santos Käsereibmühle

Leistungsstarke elektrische Reibe mit leisem Motor und Sicherheitsschalter, geeignet für Nüsse, Trockenfrüchte, Schokolade und Käse. Einfach zu reinigendes Gehäuse mit abnehmbaren Teilen, die geschirrspülgeeignet sind. Ideal für Supermärkte, Pizzerien und Konditoreien.



- 600W Motor
- 800g Kapazität Behälter
- Antibakterielle Beschichtung
- Inklusive 3mm Reibescheibe

Spezifikation

CF600 Modell: 02A, 230V, 600W, 3,5A, IP44. Geschwindigkeit 1500UpM. Inhalt 800g. Max. Ausgabe 50kg/Std. Größe (cm): 36(H) x 25(B) x 42(T). Gewicht 14,5kg.

Art.-Nr.	Beschreibung
CF600	50 kg/Std.

Buffalo Fleischschneidemaschine

Kraftvolle Maschine geeignet für große Mengen an Aufschnitt und Fleisch. Der Schlitten ist auf Kugellagern montiert, um ein reibungsloses Gleiten zu gewährleisten und die Dicke ist manuell einstellbar.

- Eloxiertes Aluminiumgehäuse
- Einstellbare Schneidedicke 0-15mm
- Integrierter Messerschleifer
- Abnehmbare Schneidmesser für eine einfache Reinigung



Spezifikation

CD277 230V, 120W. Größe (cm): 45,7(H) x 44,5(B) x 44,5(T). Gewicht 16kg.
CD278 230V, 120W. Größe (cm): 48,5(H) x 45(B) x 44(T). Gewicht 17,5kg.
CD279 230V, 180W. Größe (cm): 58,5(H) x 50(B) x 45(T). Gewicht 26kg.

Art.-Nr.	Beschreibung
CD277	22cm Messer
CD278	25cm Messer
CD279	30cm Messer

Caterlite Fleischschneidemaschine

Eine Fleischschneidemaschine für die leichte Nutzung. Abnehmbares 19cm Messer für eine einfache Reinigung. Einstellbare Schneidedicke und geräuscharmer Drücker für ein kontrolliertes Schneiden. Wird mit 2 Klingen geliefert.



- Edelstahlmesser
- Solide Füße für Extra-Stabilität
- Schneidedicke einstellbar bis 15mm
- Beleuchteter An/Aus Sicherheitsschalter

Spezifikation

GH489 230V/200W, 0,65A. Größe (cm): 27,5(H) x 37,5(B) x 25,5(T). Gewicht: 4,1kg.

Art.-Nr.	Beschreibung
GH489	19cm Messer

TISCHSERVICE

RESTAURANT, BAR & HOTEL

MÖBEL

EINWEGARTIKEL & REINIGUNG

KLEIDUNG & ARBEITSSCHUHE

KÜCHE

KÜCHENMÖBEL & TRANSPORT

GERÄTE

KÜHLEN & GEFRIEREN

GERÄTE / KÜCHENMASCHINEN

Waring Commercial Mini Zerkleinerer

Vielseitig und kompakt. Hackt und püriert, ideal für Petersilie und andere Kräuter. Mahloption ideal für Koriander und andere Gewürze. Ideal für asiatisches Kochen.



- 1 x 75cl Hack- & Pürierschüssel & Messer
- 1 x 50cl Mahlschüssel & Messer
- Pulsierfunktion

Spezifikation

F218 Modell: WCG75. 230V. 200W. 0,7A. Geschwindigkeit 3.000UpM.
Ausgabe: ca. 30L/Std. Größe (cm): 25,5(H) x 12,5(B) x 21,5(T). Gewicht 5kg.

Art.-Nr. Beschreibung

F218 50/75cl

Waring Professionelle Gewürzmühle

Hochleistungsmotor zum Mahlen von harten Gewürzen und zur Verarbeitung von Pasten, Dressings und Soßen. Verfügt über eine durchlaufende 'on' und 'Pulsier' Funktion um die Mahlung zu steuern. Verriegelbares Gehäuse für mehr Sicherheit.



- 175W Motor
- 65cl Mahlbecher
- Edelstahlmesser
- Pulsierfunktion
- 2 Edelstahlmahlbecher mit Deckel

Spezifikation

CK397 Modell: WSG60. 230V. 750W. Geschwindigkeit 20.000UpM.
Größe (cm): 29(H) x 16,5(B) x 21,6(T). Gewicht 2,8kg.

Art.-Nr. Beschreibung

CK397 65cl

Waring Commercial Professionelle Kräutermühle

Hohe Leistung, kompakt, gebürsteter Stahl ideal für Pfefferkörner, Zimtstangen, Sternanis und vieles mehr. Gehäuseoberteil mit Sicherheitssperre um Verletzungen zu verhindern.



- 34cl Schüssel
- 70g Schneidekapazität
- Edelstahlmesser
- 3 Edelstahlmahlbecher mit Deckel
- Geschirrpüleggeeignete Becher

Spezifikation

CD409 Modell: WSG30K. 230V. 175W. 1,5 A. Einphasig. Geschwindigkeit 19.000UpM. Größe (cm): 21,2(H) x 12,2(B) x 14,1(T). Gewicht 1,6 kg.

Art.-Nr. Beschreibung

CD409 34cl

Santos Gemüseschneider

Gemüseschneider aus Aluminiumguss. Schneidet Scheiben, Stäbchen und raspelt Nüsse, Gemüse und Käse. Durch das aufklappbare sowie abnehmbare Oberteil ist dieses Gerät einfach zu reinigen. Es ist mit verschiedenen Sicherheitssystemen ausgestattet und beleuchtetem An-/Ausschalter. Wird komplett geliefert mit 3mm Reibescheibe, 3mm Schneidescheibe und 8x8mm Stäbchenscheibe.

- 600W Motor
- Gegossenes Aluminiumgehäuse
- Große Füllöffnung mit Kunststoffdrücker
- Sicherheitssystem mit Selbstausschaltung
- Einfach zu reinigen



Spezifikation

K308 Modell: 48A. 230V. 600W. 2A. Einphasig. Geschwindigkeit: 1000UpM.
Max. Kapazität: 300kg/Std. Größe (cm): 58(H) x 25(B) x 43(T).

Art.-Nr. Beschreibung

- | | | |
|----------|-------------|----------------------------------|
| 1 | K308 | Gemüseschneider inkl. 3 Scheiben |
| 2 | L811 | Tomatenscheibe TD4 |
| 3 | L812 | Tomatenscheibe TD6 |
| 4 | L813 | Reibescheibe R3 |
| 5 | L815 | Parmesanscheibe RP |

Dynamic Dynacoupe Schneider und Reibe

Raspelt und schneidet Gemüse schnell und einfach. Drehen Sie den Handgriff für ausgezeichnete Ergebnisse. Die Saugfüße sorgen für Extra-Stabilität. Wird mit einer 3mm Reibescheibe und einer 3mm Schneidescheibe geliefert.



- Effizient und sicher
- Einfach zu demontieren zur Reinigung
- Inklusive Reib- und Schneidescheibe

Art.-Nr. Beschreibung

DM470 Dynacoupe mit Scheiben

Waring Küchenmaschinen

Professionelle Küchenmaschine mit versiegelter Schüssel für die Verarbeitung von Flüssigkeiten. Schwere, gegossener Boden für mehr Stabilität. Hackt, schneidet, mahlt, mixt und püriert. Mit einstellbarer Schneidescheibe, doppelter Raspelscheibe und versiegelte Aufschlagscheibe. GG561 hat einen Durchlaufrichter zum Verarbeiten von großen Mengen, mit einem transparenten Deckel. Würfelscheibenset sind separat erhältlich.

- 3,8L Behälter
- 2 HP kommerzieller Motor
- Versiegelter Behälter zur Verarbeitung von Flüssigkeiten
- S-Messer rastet ein für einfaches und sicheres Gießen
- Wärmeschutz am Motor zum Schutz vor Überhitzung
- Sicherheitsverriegelung



Spezifikation

GG560 Modell: WFP16SK. 230V/700W. 3A. Geschwindigkeit: 1725 UpM. Kapazität: 3,8L. Größe (cm): 48,2(H) x 22,9(B) x 35,6(T). Gewicht: 13,58kg.
GG561 Modell: WFP16SCK. 230V/700W. 3A. Geschwindigkeit: 1725 UpM. Größe (cm): 45,7(H) x 38,1(B) x 35,6(T). Gewicht: 16,74kg.

Art.-Nr.	Beschreibung
GG560	3,8L Küchenmaschine
GG561	3,8L mit Durchlaufrichter
AG890	Julienescheibe 4mm
AG891	Julienescheibe 6,5mm
AG892	Julienescheibe 8mm
AG893	Würfelscheibenset 8mm
AG894	Würfelscheibenset 10mm
AG895	Würfelscheibenset 12mm



Waring Commercial Schneide- und Gemüsemaschine

Sehr beanspruchbare Küchenmaschine mit Endlosrutsche für umfangreiche Verarbeitung. Extra großer Einfüllschacht reduziert Vorbereitungszeit. Geeignet für flüssige Verarbeitung. Ausgestattet mit S-Klinge, abnehmbare Klinge, 2mm Schneide- und 4mm feine Reibscheibe.

- 600W Motor
- 3,3 Liter Polycarbonatschüssel
- S-Edelstahlmesser
- Einfache Ein-/Aus- & Pulsierschalter
- Aufsatz für Gemüsemaschine



Extra großer Bereich für die Gemüsezufuhr. Einschließlich Erweiterung zur Gemüsebearbeitung.

Spezifikation

CD666 Modell: bFP14SCK230V. 600W. 2.6A. Geschwindigkeit 1.500UpM. Max. Ausgabe 128.8kg/Std. Größe (cm): 42(H) x 20,1(B) x 27,8(T). Gewicht 10kg.

Art.-Nr.	Beschreibung
CD666	3,3L

Waring Commercial Gemüseschneider/-mixer

Kann 500 Portionen in 2,5 Stunden verarbeiten. Schneidet, mahlt, mixt und püriert. Extra großer Einfüllschacht um Vorbereitungszeit zu sparen. Kratz- und bruchstichere Schüssel. Geliefert mit Edelstahl-S-Klinge, 2mm Schneidscheibe und 2mm Raspelscheibe. Komponenten sind geschirrspülergeeignet.

- 410W Motor
- 1,75 oder 3,3 Liter Polycarbonatschüssel
- Edelstahl S-Messer
- Impulstaste
- Einfacher Zugriff



Spezifikation

CC026 7,6kg Modell: WFP14SK. 230V. 600W. 2,6A. Geschwindigkeit 1.500UpM. Größe (cm): 41,2(H) x 26,6(B) x 18,4(T). Gewicht 7,6kg.

Art.-Nr.	Beschreibung
CC026	3,3L



Waring Commercial Gemüseschneider/-mixer 1,75L

Kann 500 Portionen in 2,5 Stunden verarbeiten. Schneidet, mahlt, mixt und püriert. Extra großer Einfüllschacht um Vorbereitungszeit zu sparen. Kratz- und bruchstichere Schüssel. Geliefert mit Edelstahl-S-Klinge, 2mm Schneidscheibe und 2mm Raspelscheibe. Komponenten sind geschirrspülergeeignet.

- 410W Motor
- 1,75 oder 3,3 Liter Polycarbonatschüssel
- Edelstahl S-Messer
- Impulstaste
- Einfacher Zugriff



Spezifikation

CC025 Modell: WFP7K. 230V. 410W. 1.8A. Geschwindigkeit 1.500 UpM. Größe (cm): 33(H) x 21,3(B) x 17,4(T). Gewicht 5,9kg.

Art.-Nr.	Beschreibung
CC025	1,75L

TISCHSERVICE

RESTAURANT, BAR & HOTEL

MÖBEL

EINWEGARTIKEL & REINIGUNG

KLEIDUNG & ARBEITSSCHUHE

KÜCHE

KÜCHENMÖBEL & TRANSPORT

GERÄTE

KÜHLEN & GEFRIEREN

GERÄTE / KÜCHENMASCHINEN

Magimix Cuisine 4200XL Blendermix

Leise arbeitende Küchenmaschine mit One-Touch-Impuls für einfache Steuerung. Extra großes Einfüllrohr für die einfache Verarbeitung großer Mengen an Lebensmitteln.

- 950 W Induktionsmotor
- Extra großes Einfüllrohr
- Stößel dient auch als Messbecher
- Nur für leichte Beanspruchung geeignet



NEU



Spezifikation
CH638 3L. Größe: 48,5(H) x 51(B) x 25(T)cm. Gewicht 11,3kg.

Art.-Nr.	Beschreibung
CH638	4200XL

Magimix Cuisine 5200XL Küchenmaschine

- 1,1 kW Induktionsmotor
- 3,7-Liter-Schüssel aus Polycarbonat
- Extra großes Einfüllrohr
- Stößel dient gleichzeitig als Messbecher
- Aufsatz für Zitruspresse
- 2mm & 4mm Hobel/Reibe & Parmesanscheiben

NEU



Spezifikation
CH637 3,6L. Größe: 48(H) x 51(B) x 25(T)cm. Gewicht 12kg.

Art.-Nr.	Beschreibung
CH637	5200XL

Gastro M Teigausrollmaschine



1

Hochqualitativer Pizzateigroller aus Edelstahl. Geeignet für Pizzen von 14 bis 40 cm Durchmesser.



2

Spezifikation
DS191 Größe (cm): 65(H) x 40,5(B) x 47(T).
DS192 Größe (cm): 82,5(H) x 54,5(B) x 66(T).

Art.-Nr.	Beschreibung
1 DS191	14 - 30cm
2 DS192	26 - 40cm



Buffalo Teigknetmaschine 20L

Dieser hochwertige Mixer ist ideal, um Brot, Pizza und anderes Gebäck herzustellen. Die rotierende Schüssel stellt sicher, dass Ihr Teig nicht zu viel geknetet wird und die perfekte Textur bekommt. Dank der Zeituhr von 30 Minuten haben Sie Zeit für andere Tätigkeiten, während der Mixer arbeitet.

- Ideal für Pizza, Brot und anderes Gebäck
- 20L Edelstahlschüssel und Knethaken
- Für 8kg Teig
- Einfach zu benutzen
- 30 Minuten Zeituhr
- Schutzgitter

Spezifikation
CP821 230V, 1,1kW, 7,2A. Einphasig. Größe (cm): 69,5(H) x 38(B) x 69(T). Gewicht: 78kg.

Art.-Nr.	Beschreibung
CP821	20L



Dualit Suppenkessel 11L

Tisch-Suppenkessel geeignet für trockene und feuchte Hitze. Einstellbare Temperatur mit Überhitzungsschutz. Edelstahlgehäuse und abnehmbare Klappdeckel.



Spezifikation
J467 230V, 850W, 13A, Kapazität 11Ltr.
 Abmessungen (mm): 380(H)x 340(Ø), Gewicht 8kg.

Art.-Nr.	Beschreibung
J467	11L

Buffalo Suppenkessel mit Handgriffen 5,7L

Roter Suppenkessel, ideal zum servieren von Suppen, Soßen usw. Nur mit Wasser benutzen, herausnehmbarer Innenbehälter zum einfachen Reinigen. Komplett mit Stickerset und Magnethalter.



- Inhalt 5,7L
- Edelstahldeckel
- Einstellbares Thermostat

Spezifikation
GH227 230V/300W, 1,3A, Temperaturbereich: +35 bis +95°C.
 Inhalt: 5,7L, Größe (cm): 34,8(H) x 25,5(Ø), Gewicht: 3,4kg.

Art.-Nr.	Beschreibung
GH227	Mit Handgriffen

Buffalo Suppenkessel 10L

Praktischer und kompakter Suppentopf in verschiedenen attraktiven Oberflächen zum Servieren von Chili, Suppen, Soßen, Bohnen, Curry, Eintopf und vielem mehr. Herausnehmbarer Topf sorgt für eine schnelle und einfache Reinigung. Ausgestattet mit Etikettenset und Magnethalter.



Schwarz

- Tischmodell
- Klappdeckel aus Edelstahl
- Einstellbare Wärmeregelung
- Herausnehmbarer Innentopf

Art.-Nr.	Beschreibung
L715	Schwarz
G107	Anthrazit
L714	Edelstahl
CP851	Kupfer

Spezifikation
 230V, 400W, 1,9A, Temperaturbereich +35°C bis +95°C.
 Größe (cm): 37,5(H) x 33(Ø), Kapazität: 10L, Gewicht 4,3kg.



Anthrazit

Edelstahl

Kupfer

TISCHSERVICE

RESTAURANT, BAR & HOTEL

MÖBEL

Einwegartikel & Reinigung

Kleidung & Arbeitsschuhe

KÜCHE

Küchenmöbel & Transport

GERÄTE

KÜHLEN & GEFRIEREN

GERÄTE / SERVICE & PRÄSENTATION

Lincat Seal Warmhalteplatten

Edelstahlkonstruktion mit Hygieneschutz aus verstärktem Glas und Aluminiumbasis. 500-W-Infrarotlampe and der Oberseite und Heizelement in der Basis, die über den Energieregler betrieben werden.



Spezifikation
J947 Modell: LD3. 230V. 2,4kW. 10,4A. Größe (mm): 562(H) x 1130(B) x 538(T).
Art.-Nr.
J947

Caterlite Warmhalteplatte

Attraktive, einfache Edelstahlheizplatte um gekochte Speisen warmzuhalten, ideal für Buffets oder auf dem Tisch verwendbar. Ausgestattet mit Kontrolllampe für Benutzerfreundlichkeit und An-/Ausschalter für Sicherheit von Benutzer.



- 1/1 Gastronormgröße
- Edelstahlkonstruktion
- Temperaturbereich von 60°C bis 105°C
- Gehärtetes Glas



Spezifikation
CD562 230V. 230W. 1A. Max Belastung 20kg. Größe (cm): 3,5(H) x 55(B) x 35(T).
 Gewicht 4,4kg.
Art.-Nr. Beschreibung
CD562 1/1 GN

Buffalo ausziehbare Wärmelampen

Stilvolle, elegante Wärmelampen, perfekt für Gästebereiche, Selbstbedienung und warme Buffets. Passt sich leicht an die richtige Höhe an, um Essen warm zu halten, ohne es auszutrocknen. Kabel von 28cm bis 1,5m einstellbar. Professionelle Installation erforderlich. Birnen separat erhältlich (AE307).



Spezifikation
Alle Modelle: 230V. 250W. Größe (mm): 216(H) x 171(Ø). Gewicht: 1kg.
Art.-Nr. Beschreibung
DR757 Kupfer-Finish
DR758 Silber-Finish
DR759 Mattschwarz
DE164 Shatterproof Heat Lamp E27

Buffalo Infrarot-Wärmebrücke

Tischmodell Wärmelampe mit 2 250W Infrarotlampen. Langes Netzkabel, belüftete Reflektoren und höhenverstellbar 60cm-80cm. Passend für GN 1/1 Schalen/ Tabletts (separat erhältlich).



- 2x250W Infrarotlampen
- Verstellbare Höhe
- Passend für GN 1/1 Behälter

Spezifikation
DF626 220-240V. 500W. Größe: 80(H) x 35(B) x 43(T)cm.
 Gewicht 3,75kg.
Art.-Nr. Beschreibung
DF626 2x 250W Glühbirne

Buffalo Einstellbare Wärmelampen

Diese stilvollen Wärmelampen sind die perfekte Lösung für den Empfang oder Pass. Die Lampe ist stilvoll gestaltet und lässt sich leicht in der Höhe verstellen, sodass Sie sie im perfekten Abstand zum Essen platzieren können. Einfach zu bedienen, zu reinigen und zu warten. 250W Wärmelampen separat erhältlich.



Art.-Nr. Beschreibung
DY463 Kupferfarben
DY464 Silberfarbe
DY465 Goldfarben

Buffalo Ausziehbare Runde Wärmelampen

Stilvolle Wärmelampen zum Warmhalten von Lebensmitteln auf Buffets oder Fleischbuffets. Tragen gleichzeitig zur Reduzierung von Lebensmittelverschwendung bei. Das Kabel reicht von 28 bis 152cm. Birnen sind separat erhältlich.



Spezifikation

Alle Modelle: 230V. 250W. Größe (cm): 20(H) x 29,2(Ø). Gewicht: 1,36kg.

Art.-Nr.	Beschreibung
DY460	Kupfer-Finish
DY461	Silber-Finish
DY462	Gold-Finish

Lincat Wasserbad

Leicht zu reinigende Wasserbadewannen mit Nass- oder Trockenbeheizung, perfekt zum Warmhalten von Saucen, Soßen und Fertiggerichten bis zu 2 Stunden.

- Edelstahlkonstruktion
- Einstellbare Temperatur
- Deckel inklusive



Spezifikation

F878 Modell: BS7W. 230V. 2kW. 10 A. Fassungsvermögen: 27L. Abmessungen (mm): 290 (H) x 750 (B) x 600 (T). Gewicht: 26kg.

Art.-Nr.	Beschreibung
F878	2kW

Lincat Silverlink 600 Bain-Marie

Leicht zu reinigende Bain Mariés, perfekt für Saucen, Bratensoßen und vorgekochte Gerichte. Hält das Essen bis zu 2 Stunden warm.

- Edelstahlkonstruktion
- Inklusive 4,5L-Behälter
- Variable Hitzeregelung



Spezifikation

J542 Modell: BS4. 230V. 750W. 3.3A. Abmessungen (mm): 290 (H) x 450 (B) x 600 (T).

J953 Modell: BS4/W. 230V. 1kW. 4.4A. Größe (mm): 290(H) x 450(B) x 600(T).

Art.-Nr.	Beschreibung
J542	4x 4,5 Liter
J953	4x 4,5L

Buffalo Standard Wärmelampen

Wärmelampen mit fester Höhe, um gekochtes Essen auf der perfekten Serviertemperatur zu halten und Lebensmittelverschwendung zu reduzieren, während sie stylisch genug aussehen, um zu Ihrem Design im Gästebereich zu passen. Kabellänge: 1,5 Meter.



Spezifikation

Alle Modelle: 230V. 250W. Größe (cm): 33(H) x 18,5(T) x 18,6(Ø). Gewicht: 70g.

Art.-Nr.	Beschreibung
DR755	Messing-Finish
DR756	Silber-Finish

Buffalo Wärmelampe für die Tranchierstation

Diese attraktive Wärmelampe aus poliertem Edelstahl ist perfekt geeignet, um verlockende Snacks, Fleisch und Gerichte bei der perfekten Temperatur zu präsentieren und zu halten.



Spezifikation

DB455 Modell: HL1005. 230V. 1A. Größe: 67(H) x 18(B) x 26(T)cm. Gewicht 14kg.

Art.-Nr.	Beschreibung
DB455	250W



TISCHSERVICE

RESTAURANT, BAR & HOTEL

MÖBEL

EINWEGARTIKEL & REINIGUNG

KLEIDUNG & ARBEITSSCHUHE

KÜCHE

KÜCHENMÖBEL & TRANSPORT

GERÄTE

KÜHLEN & GEFRIEREN

GERÄTE / SERVICE & PRÄSENTATION

Buffalo Kuchenvitrinen

Stilvolle Edelstahl-Warmhaltevitrine. Hygienisch und einfach zu reinigen, ausgestattet mit Glasschiebetüren und Innenbeleuchtung. Komplett mit Wasserbecken, um das Austrocknen von Lebensmitteln zu verhindern, und drei verstellbaren Trägerrosten.



- Edelstahl
- Glasschiebetüren
- Thermostatsteuerung
- Innenbeleuchtung
- 3 herausnehmbare Roste



Spezifikation

DC858 230V, 350W, 1,5A. Kapazität: 30 Kuchen. Temperaturbereich: 30 - 90°C. Größe (cm): 43,3(H) x 46,9(B) x 36,2(T). Gewicht: 15kg.

DC859 230V, 750W, 3,2A. Kapazität: 60 Kuchen. Temperaturbereich: 30 - 90°C. Größe (cm): 43,3(H) x 74,4(B) x 36,3(T). Gewicht: 22kg.

Art.-Nr. Beschreibung

DC858 30 Kuchen

DC859 60 Kuchen

Buffalo Slimline Wärmevitrine



Schlankes, kompaktes und geräumiges, geschwungenes Design mit Glasseiten und offener Vorderseite, um Impulskäufe zu fördern. Die Regale verfügen über Etikettentafeln, und Waren können für zusätzliche Kapazität in der unteren Etage ausgestellt werden. Lieferung mit Rollen zur einfachen Platzierung.

- 220L Kapazität
- Interne LED-Beleuchtung
- Einfacher digitaler Controller mit einfach zu lesendem Bildschirm
- Temperaturbereich: 30 bis 80°C

Spezifikation

CW146 230V, 1,65kW, 9,4A. Einphasig. Größe (cm): 174,2(H) x 49,4(B) x 60(T). Gewicht: 78kg

Art.-Nr. Beschreibung

CW146 220L | 3 Regale

Buffalo Warmhaltevitrine Tischmodell

Ansprechende und kompakte vierseitige Glasvitrine mit gebogener Front. Ideal, um Pasteten, Würstchen und andere heiße Snacks im Gästebereich auszustellen. Einstellbarer Temperaturbereich von 30°C bis 90°C.



- Vierseitige Glasvitrine
- Verchromte Roste
- Temperaturbereich 30° - 90°C

Spezifikation

CK916 230V, 800W, 3,4A. Kapazität: 45L. Temperaturen von 30°C-90°C. Größe (cm): 37,6(H) x 55,4(B) x 37,6(T). Gewicht: 1,4kg.

Art.-Nr. Beschreibung

CK916 2 Roste 45L

Lincat Pizza Merchandiser

Freistehender Merchandiser mit drehbarem Regal zur Präsentation von Speisen. Mit Luftbefeuchter, um Lebensmittel länger frisch zu halten. Seitenteile aus gehärtetem Glas und Flügeltür mit Haltegriff.



- Edelstahlkonstruktion
- Austauschbare Lampen und abnehmbares Bedienfeld
- Einstellbare Temperatur
- Geeignet für Backup-Service
- 3 Pizzen

Spezifikation

J395 230V, 1500W, 7A, Temperaturbereich 72 °C - 95 °C, Abmessungen (mm): 780 (H) x 565 (B) x 565 (T), Gewicht 37kg.

Art.-Nr. Beschreibung

J395 Wärmevitrine

Buffalo Warmhalte-Buffer

Stilvolle Buffetmöbel mit Holzkonstruktion. Die große Größe ist ideal für geschäftige Veranstaltungen und die Räder erleichtern das Bewegen und Positionieren des Geräts. Der Bildschirm sorgt für zusätzliche Hygiene, ist aber auch mit LED-Beleuchtung ausgestattet, damit Ihr Geschirr schön beleuchtet wird.



Spezifikation

CR904 Modell: RTR-1490L, 230V, 2kW, Einphasig, Größe (cm): 133,8(H) x 149(B) x 76,6(T), Gewicht: 104kg.

Art.-Nr. Beschreibung

CR904 1490(B)mm | 4x GN 1/1

Buffalo Warmhaltevitrinen

Stilvolle, vierseitige Glasvitrine mit 3 festen Chromrosten zur Präsentation von Quiche, Pasteten, Würstchen und anderen Snacks. Temperaturbereich von 30°C bis 90°C, gebogene Frontscheibe für eine maximale Präsentation von Gerichten und rückseitigen Schiebetüren für den einfachen Zugriff. Ausgestattet mit LED Beleuchtung.

- Tischmodell
- Temperaturbereich 30°C bis 90°C
- 3 Chromroste
- Vorderseite aus gebogenem Glas und LED Beleuchtung.
- Schiebetüren an der Rückseite



2



1

Spezifikation

CD231 230V, 1,1kW, 4,75A, Temperaturbereich 30°C bis 90°C, Kapazität: 120L, Größe (cm): 67(H) x 68,7(B) x 56,8(T), Gewicht 48kg.
CD232 230V, 1,5kW, 6,3A, Temperaturbereich 30°C bis 90°C, Kapazität: 160L, Größe (cm): 67(H) x 86,8(B) x 56,8(T), Gewicht 56kg.

Art.-Nr. Beschreibung

1 **CD231** 120L
 2 **CD232** 160L

TISCHSERVICE

RESTAURANT, BAR & HOTEL

MÖBEL

EINWEGARTIKEL & REINIGUNG

KLEIDUNG & ARBEITSSCHUHE

KÜCHE

KÜCHENMÖBEL & TRANSPORT

GERÄTE

KÜHLEN & GEFRIEREN

GERÄTE / MIKROWELLEN & ÖFEN

Samsung Mikrowelle programmierbar 1,1kW

Robuste, zuverlässige und energieeffiziente Mikrowelle mit Edelstahlgehäuse und -innenraum. Ideal für leichte Nutzung.



1 Programmierbar



2 Manuell



3

- 4 Leistungsstufen
- 20 Programme
- 3-Phasen-Kochprozess
- Doppelte-Menge- und 30-Sekunden-Knopf

- Programmübersicht
- Flacher, keramischer Boden
- 26L Kapazität

Art.-Nr. Beschreibung

CB937	1,1kW programmierbar
CB936	1,1kW manuell
CB912	-
CD550	-

Spezifikation

CB937	230V, 1,1kW, 7A. Größe (cm): innen 22,5(H) x 33,6(B) x 34,9(T), außen 29,7(H) x 51,7(B) x 41,2(T). Gewicht 17,5kg.
CB936	230V, 1,1kW, 7A. Größe (cm): innen 22,5(H) x 33,5(B) x 35(T), außen 29,7(H) x 51,7(B) x 41,2(T). Gewicht 17,5kg.
CB912	Max Belastung 35kg. Größe (cm): 49(H) x 56(B) x 56(T). Gewicht 8,8kg.
CD550	Max. Belastung 35kg. Größe (cm): 49(H) x 56(B) x 46(T). Gewicht 8kg.

Caterlite Kompakt-Mikrowelle 700W

Kompakte Mikrowelle für den einfachen Gebrauch. Ideal für Personalräume und Besprechungsräume. Einfache Drehknopfbedienung mit 30-Minuten-Timer und 6 Leistungsstufen.



Spezifikation

CN180 230V, 1200W, 50Hz. Fassungsvermögen 17L. Abmessungen (mm): 262 (H) x 452 (B) x 346 (T). Gewicht 10,5kg.

Art.-Nr.	Beschreibung
CN180	700W

Samsung Professionelle Mikrowellen

26L Kammer bietet Platz für GN-Behälter bis 2/3 Größe. Einfache Bedienung mit Wiederholungsfunktion, um schnell mehrere Gerichte nacheinander zuzubereiten.



Spezifikation

FS319	2200 W; 240V; Edelstahl; 26,5 kg; 36,8(H) x 46,4(B) x 55,7(T)cm
FS317	3200 W; 240V; Edelstahl; 32 kg; 36,8(H) x 46,4(B) x 55,7(T)cm
FS318	3200 W; 240V; Edelstahl; 32 kg; 36,8(H) x 46,4(B) x 55,7(T)cm
FS315	3200 W; 240V; Edelstahl; 32 kg; 36,8(H) x 46,4(B) x 55,7(T)cm
FS316	3200 W; 240V; Edelstahl; 32 kg; 36,8(H) x 46,4(B) x 55,7(T)cm

Art.-Nr. Beschreibung

FS319	1000W Programmierbar
FS317	1500W Manuell
FS318	1500W Programmierbar
FS315	1850W Manuell
FS316	1850W Programmierbar



Buffalo 1000W Mikrowellen

Mikrowellenherd aus Edelstahl mit pflegeleichtem, flachem Keramikboden, geeignet für GN 2/3-Behälter. Programmierbare Version mit 20 Programmen.

- 1000W Kochleistung
- 29L Inhalt
- 5 Leistungsstufen
- Flacher Keramikboden



Art.-Nr.	Beschreibung
FB861	Handbetrieb 1000W
FB862	Programmierbar 1000W
FE142	Programmierbar 1800W 36,8(H) x 52,8(B) x 57,4(T)cm
FE141	Manuell 1800W 36,8(H) x 52,8(B) x 57,4(T)cm
FE143	Kompakt und Programmierbar 1800W 34(H) x 42(B) x 56,3(T)cm
CD550	Wandregal 56 x 46cm

Manuell. 240V. 1000W. 13A. 25L. Größe (cm): 31,1(H) x 43,2(B) x 51,1(T). Gewicht: 14,7kg
 Programmierbar. 240V. 1000W. 13A. 25L. Größe (cm): 31,1(H) x 43,2(B) x 51,1(T). Gewicht: 14,7kg
 Programmierbar. 240V. 1800W. 13A. 34L. Größe (cm): 36,8(H) x 52,8(B) x 57,4(T). Gewicht: 32,3kg.
 Manuell. 240V. 1800W. 13A. 34L. Größe (cm): 36,8(H) x 52,8(B) x 57,4(T). Gewicht: 32,3kg.
 Programmierbar. 240V. 1800W. 13A. 17L. Größe (cm): 34(H) x 42(B) x 56,3(T). Gewicht: 31,5kg.
 Max. Belastung 35kg. Größe (cm): 49(H) x 56(B) x 46(T). Gewicht 8kg.

Caterlite 900W Budget Mikrowelle mit Grillfunktion

Kompakte Edelstahlmikrowelle ausgestattet mit Grillfunktion. Manuell zu bedienen und komplett mit Grillrost sowie Glasdrehteller geliefert.

- 900W
- Kapazität 23L
- 5 Leistungsstufen
- Zeitschaltuhr 30 Minuten
- Glasdrehteller



Spezifikation
CD399 230V, 900W, 6,1A, Kapazität 23L. Innen (cm): 20(H) x 31,5(B) x 32(T).
 Größe (cm): 28,1(H) x 48,3(B) x 39,6(T). Gewicht 14,1kg.
CD550 Max. Belastung 35kg. Größe (cm): 49(H) x 56(B) x 46(T). Gewicht 8kg.

Art.-Nr.	Beschreibung
CD399	Halbprofessionelle Mikrowelle - 900W
CD550	Wandregal 56 x 46cm

Buffalo Quartz Salamandergrill

Robuster Edelstahlgrill als Tischmodell mit leistungsstarken Quarzelementen für schnelles Aufwärmen. Bietet schnelles Erhitzen, Grillen oder Toasten. Wärmesteuerung und Zonenwahl für Ober- und/oder Unterhitze. Auffangschale ist leicht zu entfernen und zu reinigen. Lieferung mit Grillrost.

- 2,8kW Leistung
- Quartz-Infrarotelemente für schnelles Aufwärmen
- Obere und untere Elemente
- Timer
- 43,6 x 24cm Grillfläche mit 3 Rostpositionen
- Abnehmbarer oberer und unterer Spritzschutz



Art.-Nr.	Beschreibung
DB183	Grill 2,8kW
Y749	60 x 30cm

TISCHSERVICE

RESTAURANT, BAR
& HOTEL

MÖBEL

EINWEGARTIKEL
& REINIGUNG

KLEIDUNG
& ARBEITSSCHUHE

KÜCHE

KÜCHENMÖBEL
& TRANSPORT

GERÄTE

KÜHLEN & GEFRIEREN

Pizzaausrüstung

Vogue 0,8cm tiefe Pizzableche

Pizzablech aus Aluminium.

Art.-Nr.	Beschreibung
GE196	20,5(Ø)cm
GE197	25,5(Ø)cm
F008	30,5(Ø)cm
F009	35(Ø)cm



Pizzadeckel

1,2 mm Aluminiumdeckel passend für Pizzapfannen um den Teig aufgehen zu lassen. Vertiefter Rand ermöglicht Pfannen zu stapeln, verhindert abrutschen des Deckels und hilft umkippen von Stapeln während des Transports zu vermeiden.



Art.-Nr.	Beschreibung
CB143	30,5(Ø)cm

Pizzablechzange

Pizzablechzange

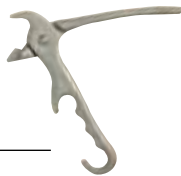

Art.-Nr.	Beschreibung
S479	Pizzablechzange

Vogue Pizzablechzange



Art.-Nr.	Beschreibung
CL713	30,5 x 38cm
CL714	38(Ø)cm

Oxo Pizzarad

Revolutionäres Design antirutschfester, druckabsorbierender Griff.



Art.-Nr.	Beschreibung
D753	8(Ø)cm

Saturnia Pizzateller



Art.-Nr.	Beschreibung	VE
DA987	28(Ø)cm	6
DS169	31(Ø)cm	6
DA989	33(Ø)cm	6

1,5cm tiefe Pizzableche

Pizzableche aus Aluminium.

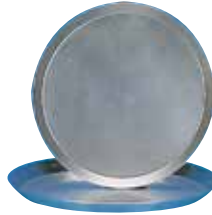

Art.-Nr.	Beschreibung
F005	25(Ø)cm
F006	30,5(Ø)cm

Vogue Pizzascreen

Gleichmäßig gebackener Boden durch Luftzirkulation.

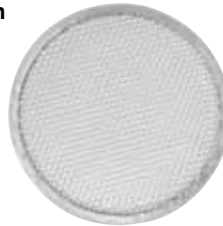

Art.-Nr.	Beschreibung
F011	23(Ø)cm
F012	25,5(Ø)cm
F013	30,5(Ø)cm
F014	35,5(Ø)cm
GE194	40,5(Ø)cm

Vogue Pizzaschaufeln

Schaufeln zum einfachen Platzieren von Pizzen in oder aus heißen Öfen. Kleine Schaufel mit Aluminiumgriff und 22,9 x 17,1cm Blatt. Mittlere und große Schaufeln mit Holzgriff und 30cm Blatt.



Art.-Nr.	Beschreibung
1 F037	51cm klein
2 GE208	66cm mittel
F036	86cm mittel
S480	132cm groß

Vogue Pizzaschneider

Edelstahlpizzaschneider, schneidet einfach. Abmessung: 12,5 x 52cm.



Art.-Nr.	Beschreibung
D390	12,5 x 52cm

Hygiplas Pizzaschneiders

Großes Edelstahlrad. Geschirrspülergeeignet.



Art.-Nr.	Beschreibung
D396	Schwarz 10(Ø)cm
CC407	Rot 10(Ø)cm
CC408	Grün 10(Ø)cm

Pizzablech aus Blaustahl

Langlebige Stahlpizzableche geeignet für Deck- und Durchlauföfen sowie für frischen Teig oder teilweise gebackenen Boden. Muss vor dem Gebrauch eingebrannt werden. Tiefe: 3,8cm.



Art.-Nr.	Beschreibung
S474	25,5(Ø)cm
S475	30,5(Ø)cm

Vogue Pizzaofenbürste

Ofenbürste mit Schaber. Stiel separat erhältlich.



Art.-Nr.	Beschreibung
GE204	25,5cm Bürstenkopf
GE211	96,5cm Stiel

Vogue Pizzaständer

Halten Sie alle Ihre Pizzableche an einem Ort. 2 Größen, 11 Fächer mit 6cm Zwischenabstand und 15 Fächer mit 4cm Zwischenabstand. 70,5(H) x 30(B) x 30(T) cm.

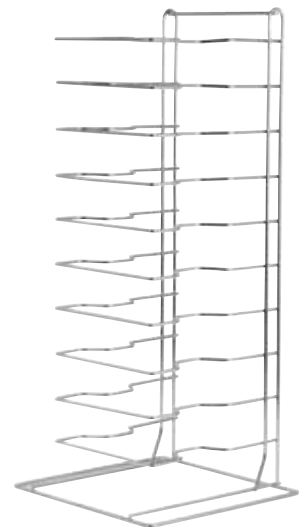

Art.-Nr.	Beschreibung
F026	11 Etagen
F027	15 Etagen

Spülkörbe

Verstärkte Ränder, geeignet für den intensiven professionellen Gebrauch.



Art.-Nr.	Beschreibung
GN559	35 x 35cm
GN558	40 x 40cm

Gastro M Pisa Pizzaöfen

Mit Edelstahlfront und -türen. Bodenplatte aus Schamotte und jede Kammer ist ausgestattet mit Thermostat und Zeitschaltuhr. Komplett mit Hauptschalter, Kontrollleuchte, Innenbeleuchtung und Überhitzungsschutz. Geeignet für Pizzen von 32(Ø)cm.



- Temperaturbereich: 50-320°C
- Bodenplatte aus Schamotte
- Individuell einstellbare Thermostate
- Geeignet für Pizzen von 32(Ø)cm
- Innenabmessung: 9(H) x 41(B) x 36(T)cm
- Mit 1 oder 2 Kammern

Spezifikation

DS180 Modell: Maxine 1/40. 230V. 1,6kW. Temperaturbereich: 50°C - 320°C. Außengröße (cm): 28(H) x 56,8(B) x 50(T). Gewicht 23kg.

DS181 Modell: Maxine 2/40. 230V. 2,4kW. Temperaturbereich: 50°C - 320°C. Außengröße (cm): 43(H) x 56,8(B) x 50(T). Gewicht 33kg.

Art.-Nr. Beschreibung

DS180 1 Kammer für 32(Ø)cm-Pizzen

DS181 2 Kammern für 32(Ø)cm-Pizzen

DS185 Untergestell 96(H) x 101,4(B) x 85,9(T)cm

Gastro M Milan Pizzaöfen

Die Außenseite der Gastro-M Pizzaöfen ist vollständig aus Edelstahl und die Öfen sind ausgestattet mit extra großem Sichtfenster in der Tür. Die Innenseite hat einen Schamottestein als Backfläche und jede Kammer hat oben und unten ein Thermostat. Komplett mit Ein-/Ausschalter, Kontrollleuchte und Überhitzungsschutz.



- Tür mit extra breitem Sichtfenster
- Temperatur einstellbar von 50-500°C
- Individuell einstellbare Thermostate
- Schamottestein als Backfläche



Spezifikation

GR213 230V. 6kW. Temperaturbereich 45° bis 455°C. Außenmaße (cm): 41,3(H) x 130,6(B) x 60(T). Kammermaße (cm): 14(H) x 108(B) x 41(T). Steinmaße (cm): 1,4(H) x 108(B) x 41(T). Gewicht 60kg.

GR214 400V. 8,8kW. Temperaturbereich 50° bis 500°C. Außenmaße (cm): 74,5(H) x 130,5(B) x 60(T). Kammermaße (cm): 14(H) x 108(B) x 41(T). Steinmaße (cm): 1,4(H) x 108(B) x 41(T). Gewicht 120kg.

Art.-Nr. Beschreibung

GR213 1 Kammer/3 Pizzen

GR214 2 Kammern/6 Pizzen

Gastro M Rome Pizzaöfen

Die Außenseite der Gastro M Pizzaöfen ist vollständig aus Edelstahl und die Öfen sind ausgestattet mit extra großem Sichtfenster in der Tür. Die Innenseite hat einen Schamottestein als Backfläche und jede Kammer hat oben und unten ein Thermostat. Komplett mit Ein-/Ausschalter, Kontrollleuchte und Überhitzungsschutz.



- Tür mit extra breitem Sichtfenster
- Temperatur einstellbar von 50-500°C.
- Individuell einstellbare Thermostate
- Schamottestein als Backfläche



Spezifikation

GR215 400V. 6kW. Temperaturbereich 50° bis 500°C. Außenmaße (cm): 41,3(H) x 100(B) x 95,5(T). Kammermaße (cm): 14(H) x 72(B) x 72(T). Steinmaße (cm): 1,4(H) x 72(B) x 35,9(T). Gewicht 89kg.

GR216 400V. 12kW. Temperaturbereich 50° bis 500°C. Außenmaße (cm): 74,5(H) x 100(B) x 95,5(T). Kammermaße (cm): 14(H) x 72(B) x 72(T). Steinmaße (cm): 1,4(H) x 72(B) x 35,9(T). Gewicht 127kg.

Art.-Nr. Beschreibung

GR215 1 Kammer/ 4 Pizzen

GR216 2 Kammern/8 Pizzen



TISCHSERVICE

RESTAURANT, BAR & HOTEL

MÖBEL

EINWEGARTIKEL & REINIGUNG

KLEIDUNG & ARBEITSSCHUHE

KÜCHE

KÜCHENMÖBEL & TRANSPORT

GERÄTE

KÜHLEN & GEFRIEREN

GERÄTE / MIKROWELLEN & ÖFEN

Gastro M Naples Pizzaofen

Mit extra breitem Sichtfenster in der Tür. Bodenplatte aus Schamotte und jede Kammer ist ausgestattet mit Thermostat für Ober- und Unterwärme, Schalter, Kontrollleuchte, Innenbeleuchtung und Überhitzungsschutz. Geeignet für sechs Pizzen von 35(Ø) cm pro Kammer.



- Temperaturbereich: 50-500°C
- Bodenplatte aus Schamotte
- Individuell einstellbare Thermostate
- Geeignet für Pizzen bis 35(Ø)cm
- Innenabmessung: 14(H) x 108(B) x 72(T)cm
- Mit 1 oder 2 Kammern

Spezifikation

DS182 Modell: ALFA XL 6L. 400V. 9kW. Temperaturbereich: 45°C - 455°C. Größe (cm): 41,3(H) x 136(B) x 95,5(T). Gewicht 116kg.

DS183 Modell: ALFA XL 66L. 400V. 18kW. Temperaturbereich: 45°C - 455°C. Größe (cm): 74,5(H) x 136(B) x 95,5(T). Gewicht 205kg.

Art.-Nr.	Beschreibung
DS182	1 Kammer für 35(Ø)cm-Pizzen
DS183	2 Kammern für 35(Ø)cm-Pizzen

Lincat Lynx 400 Pizzaöfen

Kompakte und dennoch leistungsstarke Pizzaöfen Tischmodelle, perfekt für Küchen mit begrenztem Platz.



Spezifikation

FB119 Modellnummer LPDO/B. 230V. 2000W. 8,7A. Temperaturbereich 100 - 400°C. Größe: 30(H) x 53(B) x 55,8(T)cm. Gewicht 30,00kg.

Art.-Nr.	Beschreibung
FB119	30(H) x 53(B) x 55,8(T)cm

Caterlite Kompakter Pizzaofen

Platzsparender, kompakter Pizzaofen. Erwärmt sich schnell und ist ideal für frische und tiefgefrorene Pizzen bis 30,5cm.

- Edelstahlkonstruktion
- Isoliertes, doppelwandiges Gehäuse
- Schnelle Zubereitung mit einer 15 Minuten Zeituhr
- Strom- und Aufwärmleuchte
- Perfekt für Pizzen bis 30,5cm



Spezifikation

CR912 230V. 1,13kW. 5,15A. Einphasig. Temperaturbereich: +60°C bis +300°C. Größe (cm): 18,8(H) x 38(B) x 48,6(T). Gewicht: 8,2kg.

Art.-Nr.	Beschreibung
CR912	1,13kW

Big K Gebranntes Hartholz & Anzündholz

Ideal für Feuerstellen, Kamine, Pizzaöfen und mehr. Die Anzündspäne bestehen aus 100% natürlichem Holz und Wachs.

NEU



Lavasteine

Bietet eine gleichmäßige Wärmeverteilung und reduziert Entflammung. Absorbiert Fett und Bratensaft aus der Nahrung und sorgt für den unverwechselbaren rauchigen Barbecue-Geschmack. Geeignet für die meisten Gasgrills.

NEU



Big K Holzkohle

Hergestellt aus hochwertigen Holzkohlepartikeln, leicht zu entzünden und von einheitlicher Form für eine gleichmäßige Wärmeverteilung.



Art.-Nr.	Beschreibung
FJ728	Hartholzstämmchen 8kg
FJ729	Woodies Feueranzünderbox 2Kg

Art.-Nr.	Beschreibung
CB093	5kg Karton

Art.-Nr.	Beschreibung
CM826	10kg

Buffalo Holzkohlegrill

Starker und stilvoller Profi-Grill. Mit großer Kochfläche zum Bedienen großer Personengruppen. Leicht zu bewegen und schnell einsatzbereit.

NEU



- Installation in einem Schritt
- Holzkohlegrill - kein Gasanschluss erforderlich
- Robust und langlebig - perfekt für den gewerblichen Einsatz



Art.-Nr.	Beschreibung
FT690	Holzkohlegrill

Buffalo Kamado Keramikgrill

Raffiniert, stilvoll und mit vielen Funktionen, die Ihnen helfen, erstaunliche Ergebnisse zu erzielen, einschließlich eines Keramikkörpers, der Wärme speichert, Feuchtigkeit einschließt und das Fleisch köstlich saftig hält. Egal, ob Sie grillen, räuchern, scharf anbraten oder backen, Sie können Speisen in Restaurantqualität mit dem Geschmack des Grillens genießen. Geliefert mit zwei hölzernen Seitenablagen für Utensilien und wichtigen Vorbereitungsplatz. Dank der einfachen Selbstmontage und des mobilen Trolleys sind Sie innerhalb weniger Minuten bereit, mit dem Grillen zu beginnen.

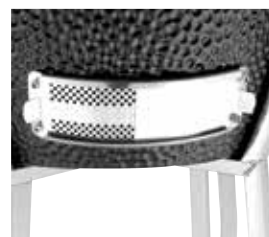

Spezifikation
DR826 Modellnummer MG-22A.
 Größe: 118(H) x 133(B) x 76(T)cm. Gewicht 91kg.

Art.-Nr.	Beschreibung
DR826	Holzkohlegrill
DA404	Pizzastein

TISCHSERVICE

RESTAURANT, BAR & HOTEL

MÖBEL

EINWEGARTIKEL & REINIGUNG

KLEIDUNG & ARBEITSSCHUHE

KÜCHE

KÜCHENMÖBEL & TRANSPORT

GERÄTE

KÜHLEN & GEFRIEREN

Buffalo Heißluftofen

Mit diesem leistungsstarken, zuverlässigen 21-Liter-Heißluftbackofen von Buffalo können Sie alle Ihre Brote, Pasteten und andere Ofengerichte problemlos mit einem perfekten Ergebnis backen. Das kompakte, stilvolle Design mit einfacher Bedienung ist ideal für kleinere Küchen. Die doppelt verglaste Tür ist sehr robust und bietet eine hervorragende Wärmespeicherung, wodurch die Betriebskosten gesenkt werden.



Spezifikation
DA957 2100 W; 230V; Edelstahl & Glas; 50°C bis 250°C; 21 L; 15,5 kg; 37,8(H) x 47,5(B) x 49,5(T)cm

Art.-Nr.	Beschreibung
DA957	2100W

Buffalo Konvektionsöfen

Verkürzen Sie die Zubereitungszeit aller Ihrer Ofengerichte mit diesen leistungsstarken und benutzerfreundlichen Konvektionsöfen. Die doppelt verglaste Tür bietet überlegenen Wirkungsgrad und die belüftete Heizung sorgt für schnelle und gleichmäßige Backergebnisse.



Spezifikation
CW863 230V, 2,5kW, 10,9A, Kapazität: 50L, Temperaturbereich: 50 - 250°C, Größe (mm): 400(H) x 620(B) x 600(T), Gewicht: 30,5kg.
CW864 230V, 2,5 kW, 10,9A, Kapazität: 100L, Temperaturbereich: 50 - 250°C, Größe (mm): 520(H) x 800(B) x 600(T), Gewicht: 43kg.

Art.-Nr.	Beschreibung
CW863	1 Rost GN 2/3 50L
CW864	1 Rost GN 1/1 100L

Lincat Lynx 400 Konvektionsofen

Kompakter und energieeffizienter Konvektionsofen mit stabilen Türscharnieren. Ideal für kleinere Küchen in Kneipen, Clubs, Cafés und Restaurants.

- Innenbeleuchtung
- 2 x abnehmbare verchromte Stangenregale
- Glasemailliertes Interieur
- 33L Kapazität
- Doppelt verglaste Tür



Spezifikation
CB998 Modell: LCO, 230V, 2,5kW, 10,4A, Temperaturbereich 50 °C bis 250 °C, Abmessungen (mm): 371 (H) x 555 (B) x 488 (T), Gewicht 25,5kg.

Art.-Nr.	Beschreibung
CB998	2x GN 1/2
DE340	4x GN 2/3
DE341	4x GN 1/2

Gastro M Konvektionsofen mit 1 Rost

Konvektionsofen geeignet für 4 2/3 GN-Roste und/oder Backbleche. Benutzerfreundlich durch ein einfaches Bedienfeld. Ausgestattet mit Thermostat bis 300°C und Zeitschaltuhr. Der Konvektionsofen ist ausgestattet mit 2 Ventilatoren. Innen- und Außenseite aus Edelstahl AISI304. Ausgestattet mit doppelt verglaster herunterklappbarer Tür.

- 2 Ventilatoren
- Inkl. 1 Rost (bietet Platz für 4 x 2/3 GN)
- Doppelt verglaste herunterklappbare Tür
- Innen- und Außenseite aus Edelstahl AISI304

Spezifikation

GR200 Modell: GER423. 230V. 3,6kW. Temperaturbereich 50° bis 300°C.
Größe (cm): 56,8(H)x 55,7(B)x 58,5(T). Gewicht 40kg.

Art.-Nr.	Beschreibung
GR200	3,6kW 230V



Gastro M Konvektionsofen mit Luftbefeuchter und 1 Rost

Konvektionsofen mit Luftbefeuchter geeignet für 4 2/3 GN-Roste und/oder Backbleche. Benutzerfreundlich durch ein einfaches Bedienfeld. Ausgestattet mit Thermostat bis 300°C und Zeitschaltuhr. Der Konvektionsofen ist ausgestattet mit 2 Ventilatoren. Innen- und Außenseite aus Edelstahl AISI304. Ausgestattet mit doppelt verglaster Tür mit Linksanschlag.

- 2 Ventilatoren
- Inkl. 1 Rost (bietet Platz für 4 x 2/3 GN)
- Doppelt verglaste Tür mit Linksanschlag
- Innen- und Außenseite aus Edelstahl AISI304

Spezifikation

GR201 Modell: GEU423. 230V. 3,5kW. Temperaturbereich 50° - 300°C.
Größe (cm): 56(H) x 65,8(B) x 68,5(T). Gewicht 50kg.

Art.-Nr.	Beschreibung
GR201	3,5kW 230V



Gastro M Konvektionsofen mit Luftbefeuchter und 4 Roste

Konvektionsofen mit Luftbefeuchter geeignet für 4x600x400mm Roste und/oder Backbleche. Benutzerfreundlich durch ein einfaches Bedienfeld. Ausgestattet mit Thermostat 300°C und Zeitschaltuhr. Der Konvektionsofen ist ausgestattet mit 2 Ventilatoren. Innen- und Außenseite aus Edelstahl AISI304. Ausgestattet mit doppelt verglaster herunterklappbarer Tür. Mit Umbauzubehör PT4 GNR 1/1 einfach anzupassen an 1/1 Gastronorm, Artikelnummer GR209..

- 2 Ventilatoren
- Inkl. 1 Rost (bietet Platz für 4x 600x400mm)
- Doppelt verglaste herunterklappbare Tür
- Innen- und Außenseite aus Edelstahl AISI304

Spezifikation

GR202 Modell: BERU464. 230V. 3,3kW. Temperaturbereich 50° - 300°C.
Größe(cm): 59,8(H) x 72,4(B) x 73(T). Gewicht 52kg.
GR203 Modell: BERU464PW. 400V. 4,7kW. Temperaturbereich 50° - 280°C.
Größe(cm): 72,4(H) x 73(B) x 59,8(T). Gewicht 52kg.

Art.-Nr.	Beschreibung
GR202	3,3kW. 230V.
GR203	4,7kW 400V
GR209	Umbauzubehör für GR202 und GR203



TISCHSERVICE

RESTAURANT, BAR
& HOTEL

MÖBEL

EINWEGARTIKEL
& REINIGUNG

KLEIDUNG
& ARBEITSSCHUHE

KÜCHE

KÜCHENMÖBEL
& TRANSPORT

GERÄTE

KÜHLEN & GEFRIEREN

GERÄTE / MIKROWELLEN & ÖFEN

Gastro M Konvektionsofen mit 1 Rost

Konvektionsofen geeignet für 4x 600x400mm Roste und/oder Backbleche. Benutzerfreundlich durch ein einfaches Bedienfeld. Ausgestattet mit Thermostat 300°C und Zeitschaltuhr. Der Konvektionsofen ist ausgestattet mit 2 Ventilatoren. Innen- und Außenseite aus Edelstahl AISI304. Ausgestattet mit doppelt verglaster Klapptür. Mit Umbauzubehör PT4 1/1 einfach anzupassen an 1/1 Gastronorm, Artikelnummer GR210. Dieser Ofen benötigt einen festen Wasseranschluss.

- 2 Ventilatoren
- Inkl. 1 Rost (bietet Platz für 4x 600x400mm)
- Doppelt verglaste Tür mit Linksanschlag
- Innen- und Außenseite aus Edelstahl AISI304

Spezifikation

GR204 Modell: BEU464. 400V. 6,3kW. Temperaturbereich 50° - 300°C. Größe(cm): 56(H)x 82,5(B)x 68,5(T). Gewicht 59kg.

GR207 Modell: SFR46. Größe (cm): 86,5(H) x 74(B) x 56(T). Gewicht 12,5kg.

Art.-Nr. Beschreibung

GR204	6,3kW 400V
GR207	Untergestell für GR204, GR205



Gastro M Konvektionsofen mit 1 Rost

Konvektionsofen geeignet für 6x 600x400m Roste und/oder Backbleche. Benutzerfreundlich durch ein einfaches Bedienfeld. Ausgestattet mit Thermostat 300°C und Zeitschaltuhr. Der Konvektionsofen ist ausgestattet mit 2 Ventilatoren. Innen- und Außenseite aus Edelstahl AISI304. Ausgestattet mit doppelt verglaster Tür mit Linksanschlag. Mit Umbauzubehör PT6 1/1 einfach anzupassen an 1/1 Gastronorm, Artikelnummer GR211. Dieser Ofen benötigt einen festen Wasseranschluss.

- 2 Ventilatoren
- Doppelt verglaste Tür mit Linksanschlag
- Innen- und Außenseite aus Edelstahl AISI304

Spezifikation

GR205 Modell: BEU664. 400V. 7,7kW. Temperaturbereich 50° bis 300°C. Größe(cm): 71(H) x 82,5(B) x 71(T). Gewicht 85kg.

GR207 Modell: SFR46. Größe (cm): 86,5(H) x 74(B) x 56(T). Gewicht 12,5kg.

Art.-Nr. Beschreibung

GR205	7,7kW 400V
GR207	Untergestell für GR204, GR205
GR211	Umbauzubehör für GR205



Gastro M Konvektionsofen mit 1 Rost

Konvektionsofen geeignet für 10x 600x400mm Roste und/oder Backbleche. Benutzerfreundlich durch ein einfaches Bedienfeld. Ausgestattet mit Thermostat 300°C und Zeitschaltuhr. Der Konvektionsofen ist ausgestattet mit 3 Ventilatoren. Innen- und Außenseite aus Edelstahl AISI304. Ausgestattet mit doppelt verglaster Tür mit Linksanschlag. Mit Umbauzubehör PT10 1/1 einfach anzupassen an 1/1 Gastronorm, Artikelnummer GR212. Dieser Ofen benötigt einen festen Wasseranschluss.

- 3 Ventilatoren
- Doppelt verglaste Tür mit Linksanschlag
- Innen- und Außenseite aus Edelstahl AISI304

Spezifikation

GR206 Modell: BEU1064. 400V. 11,5kW. Temperaturbereich 50° bis 280°C. Größe(cm): 101(H) x 82,5(B) x 71(T). Gewicht 125kg.

GR208 Modell: SFR1046. Größe (cm): 66,5(H) x 74(B) x 56(T). Gewicht 11,5kg.

Art.-Nr. Beschreibung

GR206	11,5kW 400V
GR208	Untergestell für GR206
GR212	Umbauzubehör für GR206



Menumaster Raptor Xpress MRX-Serie

Leistungsstarkes Hochgeschwindigkeitskochen auf kleinem Raum. Stapelbar und klein genug, um auf der Arbeitsplatte Platz zu finden, mit 11 Leistungsstufen, 360 Menüs und Wi-Fi/USB-Konnektivität, die es Ihnen ermöglicht, Ihre neuesten Rezepte hochzuladen. Kombiniert das Garen in der Mikrowelle mit leistungsstarker Umluft für hervorragende, hochwertige Ergebnisse in kürzester Zeit.

NEU



Spezifikation

CT356 57 kg; 230-240V; 95°C bis 270°C; 17,2 L; Edelstahl
CT357-3PH 60 kg; 400V; 95°C bis 270°C; 17,2 L; Edelstahl

Art.-Nr.	Beschreibung
CT356	1000W Mikrowellenherd 3000W Heißluft
CT357-3PH	3000W Mikrowellenherd 2300W Heißluft

Gastro M Kombi-Dampfgarer

Dampfgarer in kompaktem Design. 1/1 GN-Modell in der Länge. Ganz aus Edelstahl AISI 304. Mit doppelwandiger Glastür, rechtsdrehenden, automatischen Rücklaufventilatoren und elektronischem Bedienfeld. Erhältlich für 6 x oder 10 x 1/1 GN, mit oder ohne automatischem Reinigungssystem.

- Platz für 6 oder 10 x 1/1 GN-Behälter (Längsrichtung)
- Elektronisches Bedienfeld
- Doppelwandige Glastür
- 2 oder 3 automatische Rücklaufventilatoren
- Einfach zu reinigen
- Mit oder ohne automatisches Reinigungssystem



Spezifikation

DS468 Modell: FDEK061. 400V. 7,8kW. Temperaturbereich Ofen +30°C bis +280°C / Dampfgarer +30°C bis +110°C. Größe (cm): 76,9(H) x 51,7(B) x 89(T). Gewicht 80kg.
DS469 Modell: FDEK061 PWA. 400V. 7,8kW. Temperaturbereich Ofen +30°C bis +280°C / Dampfgarer +30°C bis +110°C. Größe (cm): 76,9(H) x 51,7(B) x 89(T). Gewicht 80kg.
DS471 Modell: FDEK101 PWA. 400V. 15,6kW. Temperaturbereich Ofen +30°C bis +280°C / Dampfgarer +30°C bis +110°C. Größe (cm): 95,6(H) x 51,7(B) x 89(T). Gewicht 150kg.

Art.-Nr.	Beschreibung
DS468	6 x 1/1 GN
DS469	6 x 1/1 GN mit Reinigungssystem
DS471	10 x 1/1 GN mit Reinigungssystem



TISCHSERVICE

RESTAURANT, BAR & HOTEL

MÖBEL

EINWEGARTIKEL & REINIGUNG

KLEIDUNG & ARBEITSSCHUHE

KÜCHE

KÜCHENMÖBEL & TRANSPORT

GERÄTE

KÜHLEN & GEFRIEREN

Gastro-M 600 Serie

Gastro M 600 Series

Die Gastro-M Serie ist robust, leistungsstark, energiesparend, einfach zu reinigen und haben eine moderner Ausstrahlung. Alle Geräte sind aus Edelstahl und können mit Verbindungsstegen verbunden werden. Gastro-M ist das unverzichtbare Bindeglied in der professionellen Küche.



Gastro-M 600 Series Elektrische Grillplatten

Elektrische Grillplatten mit glattgeschliffener Grilloberfläche. Schnelle Aufwärmzeit, eingebaute Fettauffangschublade, thermostatisch kontrollierte Zone mit eingebautem An-/Ausschalter und Kontrolllampe. Einfach zu reinigen.

- Edelstahlgehäuse
- Hochwertige Gussstahlplatte
- Integrierte Fettauffangschublade
- Einstellbares Thermostat
- Gleichmäßige Erhitzung
- Passend für Unterschrank GL913 & Untergestell GL911



Art.-Nr.	Beschreibung
1 GN021	30cm breit - 400V
2 GL906	60cm breit - 230V
GL905	60cm breit

Spezifikation

GN021 3kW/400V. Größe (cm): 28(H) x 30(B) x 60(T). Gewicht 27kg.
 GL906 230V/6kW/1N 50/60 hz x 2/. Größe (cm): 28(H) x 60(B) x 60(T). Gewicht: 51kg
 GL905 400V/6kW. Größe (cm): 28(H) x 60(B) x 60(T). Gewicht: 51kg

Elektrisch



Gastro-M 600 Series Elektrische Grillplatten

Elektrische Grillplatte mit gerillter Grilloberfläche. Schnelle Aufwärmzeit, eingebaute Fettauffangschale, thermostatische Regulierung, mit eingebautem An-/Ausschalter und Kontrolllampe. Einfach zu reinigen.

- Kontrollleuchte
- Thermostatische Regulierung
- Chromgehäuse
- Gerillte oder glatte Grillplatte



Elektrisch

Art.-Nr.	Beschreibung
GN022	30cm breit - 400V
GN027	60cm breit - 400V

Spezifikation

GN022 3kW/400V. Größe (cm): 28(H) x 30(B) x 60(T). Gewicht 27kg.
 GN027 6kW/400V. Größe (cm): 28(H) x 60(B) x 60(T). Gewicht 50kg.



Gastro-M 600 Series Grillplatten für Erdgasanschluss

Grillplatte geeignet für Erdgas mit glatt geschliffener Grilloberfläche. Schnelle Aufwärmzeit, Piezozündung, integrierte Fettauffangschale, thermostatisch einstellbar pro Zone und Thermostatsicherheitsventil. Einfach zu reinigen. Auch erhältlich für Propangas.

- Edelstahlgehäuse
 - Piezoelektrische Zündung
 - Integrierte Tropfschale
 - Einstellbares Thermostat
 - Gleichmäßige Erhitzung
- Auf Anfrage auch als Propangasausführung erhältlich.



Art.-Nr.	Beschreibung
GN020	30cm breit
GL904	60cm breit

Spezifikation
GN020 5,2kW. Größe (cm): 28(H) x 30(B) x 60(T). Gewicht 27kg.
GL904 Erdgas, 10,4kW. Größe (cm): 28(H) x 60(B) x 60(T). Gewicht: 51kg

Gas



Gastro M 600 Serie Grillplatten für Erdgasanschluss

Grillplatte geeignet für Erdgas mit 1/2 glatter und 1/2 gerillter Grillplatte. Schnelle Aufwärmzeit, Piezozündung, integrierte Fettauffangschale, thermostatisch einstellbar pro Zone und Thermostat mit Thermostatsicherheitsventil. Einfach zu reinigen. Auch erhältlich für Propangas.

- Edelstahlgehäuse
- Piezozündung
- Integrierte Tropfschale
- Sicherheitsthermostatventil



Art.-Nr.	Beschreibung
GN025	Grillplatte Stahl

Spezifikation
GN025 10,4kW. Größe (cm): 28(H) x 60(B) x 60(T). Gewicht 50kg.

Gas



Gastro-M 600 Series Elektrische Grillplatten

Grillplatte geeignet für Elektroanschluss mit verchromter Grillplatte. Schnelle Aufwärmzeit, integrierte Fettauffangschale, thermostatisch einstellbar pro Zone und Thermostat mit integrierten An-/Ausschalter und Kontrolllampe. Einfach zu reinigen.

- Robustes Edelstahlgehäuse
- Hochbeanspruchbare Grillfläche
- Integrierte Tropfschale
- Kontrolllampe



Art.-Nr.	Beschreibung
GN024	60cm breit - 230V

Spezifikation
GN024 2x3kW/230V. Größe (cm): 28(H) x 60(B) x 60(T). Gewicht 55kg.

Elektrisch



TISCHSERVICE

RESTAURANT, BAR & HOTEL

MÖBEL

EINWEGARTIKEL & REINIGUNG

KLEIDUNG & ARBEITSSCHUHE

KÜCHE

KÜCHENMÖBEL & TRANSPORT

GERÄTE

KÜHLEN & GEFRIEREN

GERÄTE / BACK- UND KOCHGERÄTE

Gastro-M 600 Series Fritteusen

Elektrische Fritteuse mit stufenlosem Thermostat pro Frittierkorb, schneller Aufwärmzeit, An-/Ausschalter, Sicherheitsthermostat, Kaltzone und Krümelsieb. Aufklappbares Element für eine einfache Reinigung. Im Lieferumfang sind Frittierkörbe enthalten.

- Edelstahlgehäuse
- 10L pro Frittierkorb
- Integrierter Ablaufhahn
- Einstellbares Thermostat
- Sicherheitsabschaltung
- Kältezone



Elektrisch



Art.-Nr.	Beschreibung
GL908	Elektrische Fritteuse 10L
GL909	Elektrische Fritteuse 2 x 10L

Spezifikation
GL908 400V/7,5kW. Größe (cm): 28(H) x 30(B) x 60(T). Gewicht: 20kg
GL909 400V/15kW. Größe (cm): 28(H) x 60(B) x 60(T). Gewicht: 34kg

Gastro-M 600 Series Doppelfritteuse 2 x 8L

Fritteuse für Erdgas mit piezoelektrischer Zündung und Thermostatsicherheitsventil. Schnelle Aufwärmzeit durch zwei Flammenrohre pro Behälter. Ausgestattet mit Kaltzone, Ablaufhahn und Krümelsieb. Im Lieferumfang sind Frittierkörbe enthalten.

- Edelstahlgehäuse
- 2 x 8 Liter
- Integrierter Ablaufhahn
- Einstellbares Thermostat
- Thermostatsicherheitsventil
- Auf Anfrage auch als Propangasausführung erhältlich.



Gas



Art.-Nr.	Beschreibung
GL907	Gasfritteuse 2 x 8L

Spezifikation
GL907 Erdgas, 13,6kW. Größe (cm): 28(H) x 60(B) x 60(T). Gewicht: 42kg

Gastro-M 600 Series Lavasteingrill für Gasanschluss

Lavasteingrill geeignet für Erdgas mit gusseiserner Grilloberfläche, Piezozündung, Edelstahlbrenner, Wasserbehälter und Thermoelement. Komplett geliefert mit Lavasteinen.

- Edelstahlgehäuse
- Integrierte Fettauffanglade
- Piezozündung
- Einstellbares Thermostat



Gas



Art.-Nr.	Beschreibung
GN028	60cm breit

Spezifikation
GN028 11kW. Größe (cm): 28(H) x 60(B) x 60(T). Gewicht: 42kg.

Gastro-M 600 Series Nudelkocher

Elektrischer Nudelkocher mit 14 Liter Kapazität mit Wasserhahn, stufenlosem Thermostat und Kontrolllampe. Körbe sind separat erhältlich.

- Edelstahlgehäuse
- 14 Liter Inhalt
- Lieferung ohne Nudelkörbe
- Passend für Unterschrank GL912 & Untergestell GL910



Elektrisch



Art.-Nr.	Beschreibung
GL903	Nudelkocher
GL884	Nudelkorb (pro Stück)

Spezifikation
GL903 230V/3,0kW. Größe (cm): 28(H) x 30(B) x 60(T). Gewicht: 18kg.

Gastro-M 600 Series Bain-Marie

Elektrische Bain-Marie aus Edelstahl für eine lange Lebensdauer. Ideal für das Warmhalten von Speisen auf Serviertemperatur. Geeignet für den Einsatz mit GN Behältern bis zu 150mm Tiefe.

- Edelstahlgehäuse
- GL902: GN1/2 + GN1/4 max.150mm tief
- GN035: GN1/1 max.150mm tief
- Wird ohne GN Behälter geliefert
- Kompatibel mit GL910 Untergestell und GL912 Unterschrank



Elektrisch



Art.-Nr.	Beschreibung
GN035	Elektrische Bain-Marie

Spezifikation
GN035 3kW/230V. Größe (cm): 28(H) x 60(B) x 60(T). Gewicht 32kg.

Gastro-M 600 Series Elektroherd mit Kochplatten

Elektroherd mit Kochplatten von 22cm umschaltbar auf 230V 3 50/60 Hz. Edelstahlgehäuse. Schalter mit 6 Positionen und Kontrolllampe für jede Kochplatte.

- Edelstahlgehäuse
- Mit 2 oder 4 Kochplatten
- Kontrollleuchte



Elektrisch



Art.-Nr.	Beschreibung
GN017	2 Kochplatten
GN018	4 Kochplatten

Spezifikation
GN017 3kW/400V. Größe (cm): 28(H) x 30(B) x 60(T). Gewicht 16kg.
GN018 6kW/400V. Größe (cm): 28(H) x 60(B) x 60(T). Gewicht 30kg.

TISCHSERVICE

RESTAURANT, BAR & HOTEL

MÖBEL

EINWEGARTIKEL & REINIGUNG

KLEIDUNG & ARBEITSSCHUHE

KÜCHE

KÜCHENMÖBEL & TRANSPORT

GERÄTE

KÜHLEN & GEFRIEREN

GERÄTE / BACK- UND KOCHGERÄTE

Gastro M 600 Serie Elektrische keramische Kochplatten

Keramische Kochplatte. Schalter mit 6 Positionen und Kontrolllampe für jede Zone. Edelstahlgehäuse.

- Edelstahlgehäuse
- Umschaltbar auf 230V 3 Phasen 50/60 HZ
- 2 Kochzonen
- Kontrollleuchte pro Kochzone



Elektrisch



Art.-Nr. Beschreibung
GN019 Elektrische Kochplatte

Spezifikation
GN019 3,6kW/400V. Größe (cm): 28(H) x 30(B) x 60(T). Gewicht 16kg.

Gastro-M 600 Series Gasherd

Gasherd mit emailliertem Gusseisen, piezoelektrische Zündung. Standardausführung Erdgas. Auch für Propangas erhältlich.

- Edelstahlgehäuse
- Piezoelektrische Zündung
- Topfträger aus emailliertem Gusseisen
- Auf Anfrage auch als Propangasausführung erhältlich.



Gas



Art.-Nr. Beschreibung
GL900 2 Brenner
GL901 4 Brenner

Spezifikation
GL900 Erdgas, 6,1kW. Größe (cm): 28(H) x 30(B) x 60(T). Gewicht: 15kg
GL901 Erdgas, 12,2kW. Größe (cm): 28(H) x 60(B) x 60(T). Gewicht: 25kg

Gastro-M 600 Series Gasherd

Gasherd mit 5 Brennern. Ausgestattet mit Thermokreuz und Piezozündung. Standardausführung Erdgas auch erhältlich für Propangas.

- 5 Brenner
- Edelstahlgehäuse
- Kochfelder 22(Ø)cm



Gas



Art.-Nr. Beschreibung
GN016 5 Brenner 90cm Breit

Spezifikation
GN016 15kW. Größe (cm): 28(H) x 90(B) x 60(T). Gewicht 30kg.

Gastro-M 600 Series Gasofen mit 4 Brenner & Konvektionsofen

Edelstahl-Ofen mit vier Brennern. Mit Piezozündung und starken Drehknöpfen, können Sie die Flamme entzünden und überprüfen Sie die Kochtemperatur. Ein Edelstahl-Spritzschutz sorgt dafür, dass Ihre Umgebung geschützt ist.

- Piezozünder
- Starke Drehknöpfe
- Gläserne oder Edelstahl-Tür
- Elektrischer Ofen

Spezifikation

GN013 18,1kW/230V. Größe (cm): 85(H) x 60(B) x 60(T). Innenmaße: 32,5(H) x 39,6(B) x 34,2(L)cm. Gewicht 62kg.

GN012 15,8kW/230V. Größe (cm): 85(H) x 60(B) x 60(T). Innenmaße: 35(H) x 45,5(B) x 40(T)cm. Gewicht 62kg.

Art.-Nr. Beschreibung

GN013 4 Brenner & Konvektionsofen mit Edelstahltür

GN012 4 Brenner & Konvektionsofen mit Glastür

Gastro-M 600 Series Elektroherd & Ofen

Elektroherd mit 4 Kochplatten und Konvektionsofen, Schalter mit 6 Positionen und Kontrolllampe. Elektrischer Ofen mit Glastür, elektrischem Grill, Thermostat und eigener Kontrolllampe. Verstellbare Füße.

- Elektrischer Grill
- Kontrolleuchte
- Verstellbare Füße

Spezifikation

GN015 8,3kW/400V. Größe (cm): 85(H) x 60(B) x 60(T). Innenmaße: 35(H) x 45,5(B) x 40(L)cm. Gewicht 64kg.

Art.-Nr. Beschreibung

GN015 4 Kochplatten und Ofen

Gastro-M 600 Series Gasherd mit 5 Brennern & Konvektionsofen

Gasherd mit 5 Brennern und Konvektionsofen mit Thermolement, Kupferbrennern und Pilotflamme. Der 1/1GN Backofen ist mit Thermostat, elektrischem Grill, Edelstahllofentür und herausnehmbare Schienen ausgestattet. Backofen Innenmaße: 32,5(H) x 57(B) x 34,2(L)cm. Standardausführung Erdgas. Verstellbare Füße.

- 1,3kW elektrischer Grill
- Edelstahlgehäuse
- Zwei 2,8kW Brenner
- Drei 3,3kW Brenner
- 3kW Konvektionsofen

Spezifikation

GN014 19,8kW/230V. Größe (cm): 85(H) x 90(B) x 60(T). Innenmaße: 32,5(H) x 57(B) x 34,2(L)cm. Gewicht 70kg.

Art.-Nr. Beschreibung

GN014 5 Brenner & Konvektionsofen



Elektrisch



Elektrisch



Gas



TISCHSERVICE

RESTAURANT, BAR & HOTEL

MÖBEL

EINWEGARTIKEL & REINIGUNG

KLEIDUNG & ARBEITSSCHUHE

KÜCHE

KÜCHENMÖBEL & TRANSPORT

GERÄTE

KÜHLEN & GEFRIEREN



Gastro-M 600 Series Untergestell

Untergestell mit verstellbaren Füßen.

Spezifikation

GL911 Größe (cm): 57(H) x 60(B) x 49(T)cm. Gewicht: 4kg

Art.-Nr.	Beschreibung
GL911	Untergestell 60/60



Gastro-M 600 Series Unterschänke

Unterschrank mit verstellbaren Füßen.



Spezifikation

GL912 Größe (cm): 57(H) x 30(B) x 49(T). Gewicht: 13kg

GL913 Größe (cm): 57(H) x 60(B) x 49(T). Gewicht: 20kg

Art.-Nr.	Beschreibung
GL912	Unterschrank 60/30
GL913	Unterschrank 60/60



Gastro-M 600 Series Untergestell

Untergestell mit verstellbaren Füßen.



Spezifikation

GN038 Größe (cm): 57(H) x 90(B) x 49(T). Gewicht 20kg.

Art.-Nr.	Beschreibung
GN038	Unterschrank 60/90



Gastro-M 650 Serie



Gastro M
650 Series

Gastro-M umfasst ein Programm, das praktisch allen Wünschen in der Profiküche gerecht wird. Durch das kompakte Gastronormsystem benötigt Gastro-M nur wenig Stellfläche. Das Gehäuse dieser Serie besteht vollständig aus Edelstahl. Die verschiedenen Geräte können mit niedrigen oder hohen Verbindungsstücken aneinander verbunden werden.

Gastro-M 650 Series Elektrische Grillplatte

Grillplatte geeignet für Elektroanschluss gerillter oder glatter Grilloberfläche. Schnelle Aufwärmzeit, integrierte Fettauffangschale, thermostatisch einstellbar pro Zone und Thermostat mit integrierten An-/Ausschalter und Kontrolllampe. Einfach zu reinigen.

- Heavy-duty gerillte Grillplatte
- Integrierte Tropfschale
- Kontrollleuchte
- Eingebauter Ein-/Ausschalter



Spezifikation
GN058 4,5kW/400V. Größe (cm): 28(H) x 40(B) x 60(T). Gewicht 41kg.
GL918 400V/9kW. Größe (cm): 28(H) x 70(B) x 65(T). Gewicht: 74kg

Art.-Nr.	Beschreibung
1 GN058	40cm breit - gerillt
2 GL918	70cm breit - glatt

Gastro-M 650 Series Grillplatten für Gasanschluss

Grillplatte geeignet für Erdgas mit gerillter Grilloberfläche. Schnelle Aufwärmzeit, Piezozündung, integrierte Fettauffangschale, thermostatisch einstellbar pro Zone und Thermostatsicherheitsventil. Einfach zu reinigen. Auch erhältlich für Propangas.

- Integrierte Tropfschale
- Einstellbares Thermostat
- Piezoelektrische Zündung
- Gerillte Platte
- Edelstahlgehäuse



Spezifikation
GN057 5,7kW. Größe (cm): 28(H) x 40(B) x 65(T). Gewicht 41kg.
GL917 Erdgas/5,7kW. Größe (cm): 28(H) x 40(B) x 65(T). Gewicht: 39kg.

Art.-Nr.	Beschreibung
3 GN057	40cm breit - gerillt
4 GL917	40cm breit - glatt

Elektrisch



Gas



TISCHSERVICE

RESTAURANT, BAR & HOTEL

MÖBEL

EINWEGARTIKEL & REINIGUNG

KLEIDUNG & ARBEITSSCHUHE

KÜCHE

KÜCHENMÖBEL & TRANSPORT

GERÄTE

KÜHLEN & GEFRIEREN

GERÄTE / BACK- UND KOCHGERÄTE

Gastro-M 650 Series Elektrische Grillplatte

Gastro M Grillplatte 65/70FTRE geeignet für Elektroanschluss mit 1/2 glatter und 1/2 gerillter Grillplatte. Schnelle Aufwärmzeit, integrierte Fettauffangschublade, thermostatisch einstellbar pro Zone und Thermostat mit integriertem An-/Ausschalter und Kontrolllampe. Einfach zu reinigen.

- Heavy-duty Grillplatte
- Integrierte Tropfschale
- Kontrollleuchte
- Eingebauter Ein-/Ausschalter



Elektrisch



Spezifikation

GN061 9kW/400V. Größe (cm): 28(H) x 70(B) x 65(T).
Gewicht 75kg.

Art.-Nr. Beschreibung

GN061 70cm breit - halb gerillt, halb glatt

Gastro-M 650 Series Grillplatten für Gasanschluss

Grillplatte geeignet für Erdgas mit glatt geschliffener Grillplatte. Schnelle Aufwärmzeit, Piezozündung, integrierte Fettauffangschale, thermostatisch einstellbar pro Zone und Thermostatsicherheitsventil. Einfach zu reinigen.

- Integrierte Tropfschale
- Sicherheitsthermostatventil
- Leicht zu reinigen



Gas



Spezifikation

GN059 11,4kW. Größe (cm): 28(H) x 70(B) x 65(T). Gewicht 75kg.
GN060 11,4kW. Größe (cm): 28(H) x 70(B) x 65(T). Gewicht 75kg.

Art.-Nr. Beschreibung

GN059 70cm breit - Stahl

GN060 70cm breit - verchromt

Gastro-M 650 Series Elektrische Fritteusen

Elektrische Fritteusen mit stufenlos einstellbarem Thermostat pro Behälter, An-/Ausschalter, Thermostatsicherheitsventil, schnelle Aufwärmzeit, Kältezone und Krümelsieb. Hochklappbares Element für einfache Reinigung. Lieferung inklusive Frittierkörbe.

- Edelstahlgehäuse
- Integrierter Fettablaufhahn
- Stufenlos einstellbares Thermostat
- Sicherheitsthermostat
- Kältezone



Elektrisch



Art.-Nr. Beschreibung

GL921 Elektrische Fritteuse 10L

GL922 Elektrische Fritteuse 2 x 10L

Spezifikation

GL921 400V/7,5kW. Größe (cm): 28(H) x 40(B) x 65(T). Gewicht: 25kg

GL922 400V/15kW. Größe: 28(H) x 70(B) x 65(T). Gewicht: 47kg

Gastro-M 650 Series Gas Fritteuse

Gas Fritteuse, Erdgas Ausführung mit Piezozündung, Thermostatsicherheitsventil, schnelle Aufwärmzeit durch 2 Flammenrohre. Mit Kaltzone, Krümelsieb und Ablaufhahn. Lieferung komplett mit Frittierkörben.

- 6,3kW
- Eingebauter Ablasshahn
- Sicherheitsthermostat
- Piezozündung

Spezifikation

GN063 6,3kW. Größe (cm): 28(H) x 40(B) x 65(T). Gewicht 25kg.

Art.-Nr. Beschreibung

GN063 Fritteuse Gasanschluss



Gas



Gastro-M 650 Series Gasfritteuse

Fritteuse für Erdgas mit piezoelektrischer Zündung, Thermostatsicherheitsventil, schnelle Aufwärmzeit durch zwei Flammenrohre pro Behälter. Ausgestattet mit Kaltzone, Ablaufhahn und Krümelsieb. Im Lieferumfang sind Frittierkörbe enthalten.

- Edelstahlgehäuse
- 8+8 Liter
- Integrierter Ablaufhahn
- Einstellbares Thermostat
- Thermostatsicherheitsventil
- Auf Anfrage auch als Propangasausführung erhältlich

Spezifikation

GL920 Erdgas/12,6kW. Größe: 28(H) x 70(B) x 65(T). Gewicht: 47kg

Art.-Nr. Beschreibung

GL920 Gasfritteuse 2 x 8L



Gas



Gastro-M 650 Series Pommes-Frites-Warmhaltegerät

Pommeswarmhaltegerät mit 1/1GN Behälter 15cm tief mit Thermostat, integriertem An-/Ausschalter und Kontrolllampe.

- Kompatibel mit GN1/1 Behälter bis zu 150mm tief
- Eingebauter Ein-/Ausschalter
- Kontrollleuchte

Spezifikation

GN064 1kW/230V. Größe (cm): 28(H) x 40(B) x 65(T). Gewicht 22kg.

Art.-Nr. Beschreibung

GN064 Pommes-Frites-Warmhaltegerät



Elektrisch



TISCHSERVICE

RESTAURANT, BAR
& HOTEL

MÖBEL

EINWEGARTIKEL
& REINIGUNG

KLEIDUNG
& ARBEITSSCHUHE

KÜCHE

KÜCHENMÖBEL
& TRANSPORT

GERÄTE

KÜHLEN & GEFRIEREN

GERÄTE / BACK- UND KOCHGERÄTE

Gastro-M 650 Series Elektrische Bain-Maries

Elektrische Bain-Marie geeignet für GN Behälter bis 150mm Tiefe. Das eingebaute Wärmeelement und die flache Basis ermöglichen eine gleichmäßige Wärmeverteilung, während das Thermostat und die Kontrollleuchte Änderungen anzeigen. (GN-Behälter separat erhältlich).

- Edelstahlgehäuse
- 1/1 GN max. 15cm tief
- Wird ohne GN Behälter geliefert



Elektrisch



Art.nr	Omschrijving
GN068	GN 1/1
GN069	GN 2/1

Spezifikation
GN068 1,5kW/230V. Größe (cm): 28(H) x 40(B) x 65(T). Gewicht 22kg.
GN069 3kW/400V. Größe (cm): 28(H) x 70(B) x 65(T). Gewicht 30kg.

Gastro-M 650 Series Elektrischer Nudelkocher

Elektrischer Nudelkocher mit 20 Liter Kapazität pro Behälter. Mit Wasserhahn, stufenlos einstellbarem Thermostat, Kontrolllampe und Ablaufhahn. Körbe sind separat erhältlich.

- Erhältlich mit 20L- oder 40L-Inhalt
- Ablaufhahn
- Wasserhahn
- Kontrollleuchte



Elektrisch



Art.-Nr.	Beschreibung
GN065	Pastakocher 20L
GN067	Nudelkorb 1/4GN

Spezifikation
GN065 6kW/400V. Größe (cm): 28(H) x 40(B) x 65(T). Gewicht 24kg.
GN067 Größe (cm): 16(H) x 14(B) x 14(T). Gewicht 0,6kg.

Gastro-M 650 Series Lavasteingrill Gasanschluss

Gastro M Lavasteingrill 65/70GRL geeignet für Erdgas mit gusseiserner Grilloberfläche, Piezozündung, Edelstahlbrenner, Wasserbehälter und Thermoelement. Komplett geliefert mit Lavasteinen.

- Edelstahlgehäuse
- Gusseisernes Grillrost
- Wasserbehälter
- Einstellbares Thermostat



Gas



Art.-Nr.	Beschreibung
GL919	40cm breit
GN062	70cm breit

Spezifikation
GL919 Erdgas/5,5kW. Größe (cm): 28(H) x 40(B) x 65(T). Gewicht: 45kg
GN062 11kW. Größe (cm): 28(H) x 70(B) 65(T). Gewicht 59kg.



TISCHSERVICE

RESTAURANT, BAR
& HOTEL

MÖBEL

EINWEGARTIKEL
& REINIGUNG

KLEIDUNG
& ARBEITSSCHUHE

KÜCHE

KÜCHENMÖBEL
& TRANSPORT

GERÄTE

KÜHLEN & GEFRIEREN

Gastro-M 650 Series Gasherd

Gaskocher mit 1, 2 oder 4 Brennern. Ausgestattet mit Thermosteuerer, emailliertem Überlauf und Piezozündung. Standardausführung Erdgas. Auch für Propangas erhältlich.

- 1, 2 oder 4 Brenner
- Edelstahlgehäuse
- Piezozündung



Art.-Nr.	Beschreibung
GN054	1 Brenner - 40cm breit
GL916	2 Brenner - 40cm breit
GN055	4 Brenner - 70cm breit

Spezifikation
GN054 Größe (cm): 28(H) x 40(B) x 65(T). Gewicht 21kg.
GL916 Erdgas/8,6kW, 2 Brenner. Größe (cm): 28(H) x 40(B) x 65(T). Gewicht: 26kg
GN055 17,2kW. Größe (cm): 28(H) x 70(B) x 65(T). Gewicht 43kg.

Gas



Gastro-M 650 Series Gaskocher

Gaskocher mit Thermosteuerer und emailliertem Überlauf. Standardausführung Erdgas, auch für Propangas erhältlich.

- Erhältlich mit 4 oder 6 Brennern
- Edelstahlgehäuse
- Platz für Töpfe und Pfannen



Spezifikation
GL914 Erdgas/17,2kW, 4 Brenner. Größe (cm): 85(H) x 70(B) x 65(T). Gewicht: 47kg
GL915 Erdgas/25,8kW, 6 Brenner. Größe (cm): 85(H) x 110(B) x 65(T). Gewicht: 65kg

Art.-Nr.	Beschreibung
GL914	4 Brenner - 70cm breit
GL915	6 Brenner - 110cm breit

Gas



GERÄTE / BACK- UND KOCHGERÄTE

Gastro-M 650 Series Gasherd mit 4 Brennern und Ofen

Gastro M Gasherd 65/70 CFG mit 4 Brennern und Gasofen, mit Thermokreuz und Kupferbrennern. Der Backofen ist mit Thermostat, Piezozündung und herausnehmbaren Schienen ausgestattet. Backofen Innenmaße: 27,4(H) x 57(B) x 54(L)cm. Standardausführung Erdgas. Verstellbare Füße.

- Edelstahlgehäuse
- Ofen mit Thermostatsteuerung
- Herausnehmbare Schienen
- Ofen Leistung: 5kW



Gas



Spezifikation

GN047 22,2kW. Größe (cm): 85(H) x 70(B) x 65(T). Innenmaße: 27,4(H) x 57(B) x 54(L)cm. Gewicht 90kg.

Art.-Nr. Beschreibung

GN047 4 Brenner + Ofen - 70cm breit

Gastro-M 650 Series Gasherd mit 6 Brennern & Ofen

Gastro M Gasherd 65/110 CFG mit 6 Brennern und Unterschrank, Thermokreuz und Kupferbrennern. Der Backofen ist mit Thermostat, Piezozündung und herausnehmbaren Schienen ausgestattet. Backofen Innenmaße: 27,4(H) x 57(B) x 54(L)cm. Standardausführung Erdgas. Verstellbare Füße.

- Herausnehmbare Schienen
- Ofen Leistung: 5kW
- Edelstahl Gehäuse



Gas



Spezifikation

GN048 30,8kW. Größe (cm): 85(H) x 110(B) x 65(T). Innenmaße: 27,4(H) x 57(B) x 54(L)cm. Gewicht 124kg.

Art.-Nr. Beschreibung

GN048 6 Brenner - 110cm breit



Gastro-M 650 Series Glühplattenherd mit 2 Brennern & Gasofen

Glühplattenherd mit 2 Brennern und Backofen. Zentraler Brenner unter der Glühplatte, 2 Brenner mit Piezozündung, Pilotflamme und Thermoelement. Gasofen mit herausnehmbaren Rosten, Thermostat, Thermoelement und Piezozündung.

- Piezozündung
- Edelstahlgehäuse
- Ofen Leistung: 5kW

Spezifikation
GN052 21,8kW. Größe (cm): 85(H) x 110(B) x 65(T). Innenmaße: 27,4(H) x 57(B) x 54(L)cm. Gewicht 125kg.

Art.-Nr.	Beschreibung
GN052	2 Brenner, Glühplatte & Gasofen - 110cm breit



Gas



Gastro-M 650 Series Gasherd mit 6 Brennern & Ofen

Gasherd mit 6 Brennern, elektrischem Konvektionsofen und Schrank, Thermoelement, Kupferbrennern und Zündflamme. Der Backofen ist thermostatisch einstellbar mit Kontrolllampe und herausnehmbaren Schienen. Backofen Innenabmessung: 37,2(H) x 80(B) x 54(L)cm. Standardausführung Erdgas. Verstellbare Füße.

- Zündflamme für automatische Anzündung
- Thermoelemente
- Gas- oder Elektroherd

Art.-Nr.	Beschreibung
GN049	6 Brenner & Konvektionsofen - 110 breit
GN050	6 Brenner & Gasofen - 110cm breit

Spezifikation
GN049 Modell: 65/110CFGE. 37,2kW. Größe (cm): 85(H) x 110(B) x 65(T). Gewicht 130kg.
GN050 Modell: 65/110CFGG. 33,3kW. Größe (cm): 85(H) x 110(B) x 65(T). Innenmaße: 37,2(H) x 80(B) x 54(L)cm. Gewicht 130kg.



Gas



Gastro-M 650 Series Elektroherd mit Ofen

Elektroherd mit 4 Kochplatten und elektrischem Konvektionsofen. Schalter mit 6 Positionen und Kontrolllampe. Elektrischer Ofen mit Thermostat und eigener Kontrolllampe. Verstellbare Füße.

- Edelstahlgehäuse
- Kontrollleuchte
- 4 Kochplatten Leistung: 2,6kW pro Platte
- Ofen Leistung: 5kW

Spezifikation
GN053 14,36kW/400V. Größe (cm): 85(H) x 70(B) x 65(T). Innenmaße: 32,5(H) x 56,8(B) x 33,5(L)cm. Gewicht 80kg.

Art.-Nr.	Beschreibung
GN053	4 Platten + Ofen - 70cm breit



Elektrisch



TISCHSERVICE

RESTAURANT, BAR & HOTEL

MÖBEL

EINWEGARTIKEL & REINIGUNG

KLEIDUNG & ARBEITSSCHUHE

KÜCHE

KÜCHENMÖBEL & TRANSPORT

GERÄTE

KÜHLEN & GEFRIEREN

GERÄTE / BACK- UND KOCHGERÄTE

Gastro-M 650 Series Neutrale Arbeitseinheit

Neutrale Arbeitseinheit mit Schublade. Arbeitsplatte aus Edelstahl. Ausgestattet mit Edelstahlschublade, abnehmbar zur leichten Reinigung und geeignet für GN-Behälter bis zu 150mm Tiefe.

- Edelstahlgehäuse
- 1/1 GN-Schublade



Art.-Nr.	Beschreibung	Spezifikation
GN070	40cm breit	GN070 Größe (cm): 28(H) x 40(B) x 65(T). Gewicht 19kg.

Gastro-M 650 Series Offene Unterschränke

Offene Unterschränke mit verstellbaren Füßen.



Art.-Nr.	Beschreibung	Spezifikation
GL925	Unterschrank 40cm breit	GL925 Größe (cm): 57(H) x 40(B) x 54(T). Gewicht: 9kg.
GL926	Unterschrank 70cm breit	GL926 Größe (cm): 57(H) x 70(B) x 54(T). Gewicht: 11kg
GN080	Tür linksdrehend für GL925	GN080 Größe (cm): 40(H) x 35(B) x 2(T). Gewicht 2kg.

Gastro-M 650 Series Offene Unterschränke

Offene Unterschränke mit verstellbaren Füßen.



Spezifikation	
GN073	Größe (cm): 57(H) x 80(B) x 54(T). Gewicht 13kg.
GN074	Größe (cm): 57(H) x 110(B) x 54(T). Gewicht 18kg.

Art.-Nr.	Beschreibung
GN073	Unterschrank 80cm breit
GN074	Unterschrank 110cm breit

Gastro-M 650 Series Untergestelle

Untergestell mit verstellbaren Füßen.



Spezifikation	
GL923	Größe (cm): 57(H) x 40(B) x 54(T). Gewicht: 4kg
GL924	Größe (cm): 57(H) x 70(B) x 54(T). Gewicht: 5kg

Art.-Nr.	Beschreibung
GL923	Untergestell 40cm breit
GL924	Untergestell 70cm breit



Gastro-M 700 Plus Serie

Gastro M
700 Plus

Die 700 Plus Serie von Gastro M umfasst ein komplettes Programm, das alle Wünsche der Profiküche erfüllt. Die komplette 700 Plus Serie wird nach höchsten Standards hergestellt. Das Gehäuse ist komplett aus Edelstahl und die Standmodelle können untereinander mit Verbindungsstücke verbunden werden.



Gastro-M 700 Series Elektrische Grillplatte

Grillplatte geeignet für Elektroanschluss. Schnelle Aufwärmzeit, integrierte Fettauffangschale, thermostatisch einstellbar pro Zone und Thermostat mit integriertem An-/Ausschalter und Kontrolllampe. Einfach zu reinigen. Türen sind nicht im Lieferumfang enthalten.

- Schnelle Aufwärmzeit
- Thermostat-Zone
- Piezozündung
- Sicherheitsthermostatventil

Spezifikation
GN100 5,4kW/400V. Größe (cm): 85(H) x 40(B) x 70(T). Gewicht 58kg.

Art.-Nr.	Beschreibung
GN100	Grillplatte geschliffen

Gastro-M 700 Series Elektrische Grillplatten

Grillplatten geeignet für Elektroanschluss. Schnelle Aufwärmzeit, integrierte Fettauffangschale, thermostatisch einstellbar pro Zone und Thermostat mit integriertem An-/Ausschalter und Kontrolllampe. Einfach zu reinigen. Türen sind nicht im Lieferumfang enthalten.

- Schnelle Aufwärmzeit
- Thermostat-Zone
- Sicherheitsthermostatventil



Elektrisch



Elektrisch



Art.-Nr.	Beschreibung
1 GN101	Grillplatte geschliffen
2 GN102	Grillplatte verchromt

Spezifikation
GN101 10,8kW/400V. Größe (cm): 85(H) x 80(B) x 70(T). Gewicht 85kg.
GN102 10,8kW/400V. Größe (cm): 85(H) x 40(B) x 70(T). Gewicht 103kg.

TISCHSERVICE

RESTAURANT, BAR & HOTEL

MÖBEL

EINWEGARTIKEL & REINIGUNG

KLEIDUNG & ARBEITSSCHUHE

KÜCHE

KÜCHENMÖBEL & TRANSPORT

GERÄTE

KÜHLEN & GEFRIEREN

GERÄTE / BACK- UND KOCHGERÄTE

Gastro M 700 Serie Elektrische Grillplatten

Elektrische Grillplatte mit halb glatter und halb gerillter Platte. Die Thermostat-Zone sorgt für eine schnelle Aufwärmzeit, für einen schnellen Service. Chromplatten benötigen weniger Energie, um hohe Temperaturen zu erreichen. Lieferung ohne Türen.

- Integrierte Tropfschale
- Integrierter Ein-/Ausschalter
- Kontrollleuchte



Spezifikation

GN103 10,8kW/400V. Größe (cm): 85(H) x 80(B) x 70(T). Gewicht 88kg.
GN104 10,8kW/400V. Größe (cm): 85(H) x 80(B) x 70(T). Gewicht 103kg.

Art.-Nr.	Beschreibung
GN103	Grillplatte geschliffen
GN104	Grillplatte verchromt

Elektrisch



Gastro M Gas Grillplatten

Thermostatisch gesteuerte Grillplatten für eine genaue Kochtemperatur. Heavy-duty Kochplatte erwärmt sich schnell. Die integrierte Tropfschale fängt überschüssige Flüssigkeiten auf, für eine schnelle und einfache Reinigung. Wird ohne Türen geliefert.

- Piezozünder
- Thermostat-Sicherheitsventil
- Verstellbare Füße
- Edelstahlgehäuse



Spezifikation

GN005 12kW. Größe (cm): 85(H) x 40(B) x 70(T). Gewicht 85kg.

Art.-Nr.	Beschreibung
GN005	Grillplatte glatt - 40cm breit

Gas



Gastro-M 700 Series Gasgrillplatte

Grillplatte geeignet für Erdgas. Ausgestattet mit robuster verchromter Grilloberfläche. Schnelle Aufwärmzeit, Piezozündung, integrierte Fettauffangschublade und Thermostatsicherheitsventil. Verstellbare Füße.

- Edelstahlgehäuse
- Glatte verchromte Grilloberfläche
- Einfache Reinigung
- Integrierte Fettauffangschublade
- Auch erhältlich in Propangas



Spezifikation

GN096 12kW. Größe (cm): 85(H) x 80(B) x 70(T). Gewicht 85kg.

Art.-Nr.	Beschreibung
GN096	Grillplatte gerillt/glatt - 80cm breit

Gas



Gastro-M 700 Series Gasgrillplatte

Gastro M Grillplatte GM70/80FTRG geeignet für Erdgas. Ausgestattet mit verchromter 1/2 glatter und 1/2 gerillter Grillplatte. Einfach zu reinigen, schnelle Aufwärmzeit, Piezozündung, integrierte Fettauffangschublade und Thermostatsicherheitsventil. Verstellbare Füße. Türen sind im Lieferumfang nicht enthalten.

- Edelstahlgehäuse
- Verchromte Grillplatte 1/2 glatt und 1/2 gerillt
- Piezozündung
- Einstellbares Thermostat
- Einfach zu reinigen
- Integrierte Fettauffangschale
- Auch erhältlich in Propangas



Spezifikation

GN099 Modell: GM70/80FTRG. 12kW. Größe (cm): 85(H) x 80(B) x 70(T). Gewicht 103kg.
GN098 12kW/400V. Größe (cm): 85(H) x 80(B) x 70(T). Gewicht 85kg.

Art.-Nr.	Beschreibung
GN099	Grillplatte verchromt
GN098	Grillplatte geschliffen

Gas



Gastro-M 700 Series Elektrische Fritteuse 10 Liter

Fritteuse 10 Liter geeignet für Elektroanschluss. Ausgestattet mit stufenloser Frittiertemperatur, schnelle Aufwärmzeit, Ein-/Ausschalter, Sicherheitsthermostat, Kältezone und Krümelsieb. Hochklappbares Element für einfache Reinigung. Komplett mit Frittierkorb.

- Integrierter Fettablaufhahn
- Einstellbares Thermostat
- Sicherheitsthermostat
- Untergestell für Töpfe und Pfannen
- Kältezone



Elektrisch



Spezifikation

GN006 7,5kW/400V. Größe (cm): 85(H) x 40(B) x 70(T). Gewicht 44kg.

Art.-Nr.	Beschreibung
GN006	Elektrische Fritteuse 10L

Gastro-M 700 Series Elektrische Fritteuse 10 + 10 Liter

Fritteuse 10+10 Liter geeignet für Elektroanschluss. Ausgestattet mit stufenloser Frittiertemperatur, schnelle Aufwärmzeit, Ein-/Ausschalter, Sicherheitsthermostat, Kältezone und Krümelsieb. Hochklappbares Element für einfache Reinigung. Komplett mit Frittierkörben.

- Edelstahlgehäuse
- 10 + 10 Liter
- Integrierter Fettablaufhahn
- Stufenlos einstellbares Thermostat
- Thermostatssicherheitsventil
- Kältezone



Elektrisch



Spezifikation

GL933 400V/18 kW. Größe (cm): 80(B) x 70(T) x 85(H)cm. Gewicht: 80kg

Art.-Nr.	Beschreibung
GL933	Elektrische Fritteuse 2 x 10L

TISCHSERVICE

RESTAURANT, BAR
& HOTEL

MÖBEL

EINWEGARTIKEL
& REINIGUNG

KLEIDUNG
& ARBEITSSCHUHE

KÜCHE

KÜCHENMÖBEL
& TRANSPORT

GERÄTE

KÜHLEN & GEFRIEREN

GERÄTE / BACK- UND KOCHGERÄTE

Gastro-M 700 Series Doppelfritteuse Gasanschluss 2 x 13L

Doppelfritteuse 2 x 13L für Erdgas mit piezoelektrischer Zündung, Thermostatsicherheitsventil, schnelle Aufwärmzeit durch zwei Flammenrohre pro Behälter. Ausgestattet mit Kaltzone, Ablaufhahn und Krümelsieb. Im Lieferumfang sind Frittierkörbe enthalten.

- Edelstahlgehäuse
- 2 x 13L
- Integrierter Ablaufhahn
- Thermostatsicherheitsventil
- Auf Anfrage auch als Propangasausführung erhältlich.
- Einstellbares Thermostat

Spezifikation

GL932 Erdgas/20,4kW. Größe (cm): 80(B) x 70(T) x 85(H)cm. Gewicht: 76kg

Art.-Nr. Beschreibung

GL932 Gasfritteuse 13+13L



Gas



Gastro-M 700 Series Elektrischer Nudelkocher

Nudelkocher geeignet für Elektroanschluss. Mit stufenlosem Thermostat, Kontrolllampe und Ablaufhahn. Körbe sind separat erhältlich.

- Edelstahlgehäuse
- Wird ohne Tür geliefert
- Pastakörbe separat erhältlich
- Inhalt 40 Liter

Spezifikation

GN091 7,6kW/400V. Größe (cm): 85(H) x 40(B) x 70(T). Gewicht 57kg.

Art.-Nr. Beschreibung

GN091 Elektrischer Nudelkocher

GN087 Nudelkorb



Elektrisch



Gastro-M 700 Series Elektrische Bain-Maries

Bain-Maries geeignet für GN-Behälter mit einer maximalen Tiefe von 150mm. Ausgestattet mit Abflussrohr, flachem Boden mit eingebautem Element, Gitter, stufenloses Thermostat mit An/Ausschalter und Kontrolllampe. Mit verstellbaren Füßen.

- Edelstahlgehäuse
- 1/1 GN und 2/1 GN kompatibel
- Wird geliefert ohne GN Behälter
- Offener Unterschrank für Töpfe und Pfannen

Spezifikation

GL930 230V/1,5kW. Größe (cm): 85(H) x 40(B) x 70(T). Gewicht: 37kg

Art.-Nr. Beschreibung

GL930 GM70/40 BME



Elektrisch



Gastro-M 700 Series Lavasteingrill

Lavasteingrill für Erdgas mit Grillrost, piezoelektrischer Zündung, Edelstahlbrenner, Wasserbehälter und Thermokreuz. Lavasteine im Lieferumfang enthalten.



- Edelstahlgehäuse
- Gusseisernes Grillrost
- Integrierte Fettauffangschublade
- Piezozündung
- Offenes Untergestell für Töpfe und Pfannen

Spezifikation

GN003 7,6kW. Größe (cm): 85(H) x 40(B) x 70(T). Gewicht 62kg.
GL931 Erdgas/15kW. Größe (cm): 85(H) x 80(B) x 70(T). Gewicht: 82kg

Art.-Nr. Beschreibung

GN003 40cm breit
GL931 80cm breit



Gas



Gastro-M 700 Series Elektrischer Herd & Ofen

Elektroherd mit 4 Kochplatten und elektrischem HeiBluftofen mit Schalter und 6 Positionen und Kontrolllampe. Elektrischer Ofen mit Thermostat und eigener Kontrolllampe. Verstellbare Füße.



- Edelstahlgehäuse
- Einzeln einstellbare Kochplatten
- 4x2,6kW Kochplatten
- Ofen 4kW

Spezifikation

GL929 400V/14,4kW 4 Kochplatten. Größe (cm): 85(H) x 80(B) x 70(T). Innenmaße: 28,9(H) x 57,6(B) x 66,2(T)cm. Gewicht: 89kg
GN088 10,4kW/400V. Größe (cm): 85(H) x 80(B) x 70(T). Gewicht 48kg.

Art.-Nr. Beschreibung

GL929 4 Platten + Ofen
GN088 Elektrische Kochplatte



Elektrisch



Gastro-M 700 Series Gasherd mit 4 Brennern

Gasherd mit 4 Brennern, offenem Untergestell, Thermokreuz mit piezoelektrischer Zündung, emaillierte Topfträger und Pilotflamme. Verstellbare Füße.

- Edelstahlgehäuse
- Platz für Töpfe und Pfannen
- 2 Brenner: 3,7kW
- 2 Brenner: 5,5kW
- Auf Anfrage auch als Propangasausführung erhältlich

Spezifikation

GL927 Erdgas/18,4kW, 4 Brenner. Größe (cm): 85(H) x 80(B) x 70(T). Gewicht: 66kg

Art.-Nr. Beschreibung

GL927 4 Brenner, 80cm breit



Gas



TISCHSERVICE

RESTAURANT, BAR
& HOTEL

MÖBEL

EINWEGARTIKEL
& REINIGUNG

KLEIDUNG
& ARBEITSSCHUHE

KÜCHE

KÜCHENMÖBEL
& TRANSPORT

GERÄTE

KÜHLEN & GEFRIEREN

GERÄTE / BACK- UND KOCHGERÄTE

Gastro-M 700 Series Gasherd mit 6 Brennern

Gastro M Gasherd mit 6 Brennern. Offenes Untergestell, Thermokreuz, Kupferbrenner, emaillierte Topfhalter und Pilotflamme. Verstellbare Füße. Türen sind nicht im Lieferumfang enthalten (separat erhältlich).

- Pilotflamme für automatische Zündung
- Platz für Töpfe und Pfannen
- Herausnehmbare Schienen
- Wird ohne Türen geliefert
- 4 Brenner 3,7kW
- 2 Brenner 5,5kW



Spezifikation

GN082 33,5kW. Größe (cm): 85(H) x 120(B) x 70(T). Gewicht 71kg.

Art.-Nr.	Beschreibung
GN082	6 Brenner

Gas



Gastro-M 700 Series Gasherd mit 6 Brennern

Gasherd mit 6 Brennern, Gasofen und Schrank. Mit Thermoelement, Kupferbrennern und Zündflamme. Der Backofen ist mit Thermostat, Piezozündung, Zündflamme und herausnehmbaren Schienen ausgestattet. Backofen Innenabmessung: 28,9(H) x 57,6(B) x 66,2(L)cm. Standardausführung Erdgas. Verstellbare Füße.

- Zündflamme
- Thermostat
- Piezozündung
- Herausnehmbare Gleitschienen
- Platz für Töpfe und Pfannen



Spezifikation

GN083 41,5kW. Größe (cm): 85(H) x 120(B) x 70(L). Innenmaße: 28,9(H) x 57,6(B) x 66,2(L)cm. Gewicht 176kg.

Art.-Nr.	Beschreibung
GN083	6 Brenner & Ofen

Gas



Gastro-M 700 Series Gasherd mit 4 Brennern

Gasherd mit 4 Brennern und Gasofen. Ausgestattet mit Thermokreuz, Kupferbrennern, Zündflamme, Ofen mit Thermostat, piezoelektrischer Zündung, Zündflamme und herausnehmbaren Schienen. Innenmaße Ofen: 28,9(H) x 57,6(B) x 66,2(T) cm. Standardausführung Gas. Verstellbare Füße.

- Edelstahlgehäuse
- Energiesparende Brenner
- 1 Brenner: 3,7 Kw
- 3 Brenner: 6,0 Kw
- Ofen: 8kW



Spezifikation

GL928 Erdgas/23,4kW, 4 Brenner. Größe (cm): 85(H) x 80(B) x 70(T). Ofeninnenmaße (cm): 28,9(H) x 57,6(B) x 66,2(T). Gewicht: 100kg

Art.-Nr.	Beschreibung
GL928	4 Brenner + Ofen - 80cm breit

Gas



Gastro-M 700 Series Gasherd mit Ofen

Gasherd mit 2 Brennern und Ofen. Zentralbrenner unter Kochplatte, 2 Brenner mit piezoelektrischer Zündung, Pilotflamme und Thermokreuz. Gasofen mit Thermostat, Thermokreuz und piezoelektrischer Zündung. Verstellbare Füße.

- Edelstahlgehäuse
- Zentralbrenner: 5,5kW
- Ofen: 5kW
- Auf Anfrage in Propangasausführung erhältlich.
- 1 Brenner 5,5kW
- 1 Brenner 3,7kW

Spezifikation

GL934 Erdgas/19,7kW. Größe (cm): 85(H) x 80(B) x 70(T). Innenmaße: 28,9(H) x 57,6(B) x 66,2(T)cm. Gewicht: 100kg.

Art.-Nr. Beschreibung

GL934 2 Brenner + Ofen - 80cm breit



Gas



Gastro-M 700 Series Gas-Glühplattenherd

Gas-Glühplattenherd mit zentralem Brenner für eine gleichmäßige Wärmeverteilung. GN086 ausgestattet mit einem Ofen mit zwei Schwenktüren. Standardausführung Erdgas. Lieferung ohne Türen.

- Leistung des zentralen Brenners: 9kW
- Verstellbare Füße

Spezifikation

GN085 9kW. Größe (cm): 85(H) x 80(B) x 70(T). Gewicht 99kg.

Art.-Nr. Beschreibung

GN085 Glühplattenherd



Gas



Gastro-M 700 Series Glühplattenherd mit 4 Brennern & Gasofen

Gasherd mit Tür. Vier offene Messingbrenner mit automatischer Zündung. Der Ofen hat ein Thermostat, einen Piezozünder und abnehmbare Gleitschienen für eine einfache Reinigung. Standardausführung: Erdgas. Verstellbare Füße.

- Edelstahl
- Zündflamme
- Thermostat
- Piezozündung
- Herausnehmbare Gleitschienen
- Wird ohne Türen geliefert

Spezifikation

GN084 23,9kW. Größe (cm): 85(H) x 120(B) x 70(T). Gewicht 176kg.

Art.-Nr. Beschreibung

GN084 4 Brenner & Ofen



Gas



TISCHSERVICE

RESTAURANT, BAR & HOTEL

MÖBEL

EINWEGARTIKEL & REINIGUNG

KLEIDUNG & ARBEITSSCHUHE

KÜCHE

KÜCHENMÖBEL & TRANSPORT

GERÄTE

KÜHLEN & GEFRIEREN

GERÄTE / BACK- UND KOCHGERÄTE

Gastro-M 700 Series Gasherdpplattenofen

Herdplattenofen mit 2 oder 4 Brennern und Gasofen. Zentraler Brenner unter Kochplatte, 2/4 Brenner mit Piezozündung, Pilotflamme und Thermokreuz. Gasofen mit herausnehmbaren Ofenrosten, Thermostat, Thermokreuz und Piezozündung.

- Edelstahlgehäuse
- Zentraler Brenner 8,2kW
- Auf Anfrage in Propangasausführung erhältlich.
- Ofen: 8kW
Brenner 5,5kW
- Brenner 3,7kW



Gas



Art.-Nr.	Beschreibung
1 GL935	2 Brenner + Ofen, 2/1 GN - 120cm breit
2 GL936	4 Brenner + Ofen, 2/1 GN - 120cm breit

Spezifikation
GL935 Erdgas/25,4kW. Größe (cm): 85(H) x 120(B) x 70(T). Innenmaße: 28,9(H) x 57,6(B) x 66,2(T)cm. Gewicht: 136kg.
GL936 Erdgas/32,5kW. Größe: 87(H) x 120(B) x 70(T). Innenmaße: 28,9(H) x 57,6(B) x 66,2(T)cm. Gewicht: 120kg

Gastro-M 700 Series Glaskeramik-Kochplatte

Keramikglas Kochplatte mit 4 Kochzonen und elektrischem 2/1 GN Backofen mit Thermostat und Kontrolllampe. Backofen Innenmaße: 28,9(H) x 57,6(B) x 66,2(L)cm.

- Glaskeramik-Kochplatte
- 4 Kochstellen
- Elektro-Ofen kompatibel mit 2/1 GN
- Thermostat



Elektrisch



Spezifikation
GN089 15,2kW/400V. Größe (cm): 85(H) x 80(B) x 70(T). Innenmaße: 28,9(H) x 57,6(B) x 66,2(L)cm
 Gewicht 141kg.

Art.-Nr.	Beschreibung
GN089	Elektrische Kochplatte

Gastro M Dunstabzugshaube aus Edelstahl

Gastro M Dunstabzugshaube aus Edelstahl mit Edelstahllamellen, hitzebeständiger Beleuchtung, digitalem Geschwindigkeitsregler und sehr hoher Absaugkapazität.



Spezifikation
GN194 Größe (cm) 45(H) x 100(B) x 90(T). Gewicht 27kg. Kapazität 1300m³/Std.
GN195 Größe (cm) 45(H) x 150(B) x 90(T). Gewicht 29kg. Kapazität 1300m³/Std.
GN196 Größe (cm) 45(H) x 200(B) x 90(T). Gewicht 32kg. Kapazität 2500m³/Std.
GN197 Größe (cm) 45(H) x 250(B) x 90(T). Gewicht 34kg. Kapazität 2500m³/Std.
GN198 Größe (cm) 45(H) x 300(B) x 90(T). Gewicht 36kg. Kapazität 2500m³/24Std.

Art.-Nr.	Beschreibung
GN194	45(H) x 100(B) x 90(T)cm
GN195	45(H) x 150(B) x 90(T)cm
GN196	45(H) x 200(B) x 90(T)cm
GN197	45(H) x 250(B) x 90(T)cm
GN198	45(H) x 300(B) x 90(T)cm



Gastro M Barline 35 Gläserpülmaschine

Gläserpülmaschine mit Edelstahlgehäuse AISI 304 und doppelwandiger Tür, elektromechanisch, ein Waschprogramm, tiefgezogener Waschtank, automatischer Waschgang, thermostatgeregelter Tank und Heizkessel, automatische Wasserstandsregelung. Mit Hauptschalter und Programm-/Startschalter. Herausnehmbare Spülarme aus Edelstahl zur einfachen Reinigung. Sicherheitschalter an der Tür. Komplett mit 2 Spülkörben 35 x 35cm, Besteckbehälter, Tellerspülkorb und Klarspülerbehälter. Maximale Gläser- und Tellerhöhe: 24cm.

- 2 Minuten Waschzyklus
- 1 Waschprogramm
- Doppelwandige Tür
- Demontierbare Edelstahlspülarme
- Dosierbehälter für Klarspüler
- Komplett aus Edelstahl AISI 304 (18/10)
- Max. Glashöhe: 24cm
- Einfach zu reinigen
- Inklusive 2 Spülkörben, 35 x 35cm



Spezifikation

GS027 Model: Barline 350. 230V. Größe (cm): 60(H) x 46(B) x 42(T). Gewicht: 30kg.

Art.-Nr.	Beschreibung
GS027	Barline 35



Gastro M Barline 40 Gläserpülmaschine

Gläserpülmaschine mit Edelstahlgehäuse AISI 304 und doppelwandiger Tür, elektromechanisch, ein Waschprogramm, tiefgezogener Waschtank, automatischer Waschgang, thermostatgeregelter Tank und Heizkessel, automatische Wasserstandsregelung. Mit Hauptschalter und Programm-/Startschalter. Herausnehmbare Spülarme aus Edelstahl zur einfachen Reinigung. Sicherheitschalter an der Tür. Komplett mit 2 Spülkörben 40 x 40cm, Besteckbehälter, Tellerspülkorb und Klarspülerbehälter. Maximale Gläser- und Tellerhöhe: 29cm.

- 2 Minuten Waschzyklus
- 1 Waschprogramm
- Doppelwandige Tür
- Demontierbare Edelstahlspülarme
- Dosierbehälter für Klarspüler
- Komplett aus Edelstahl AISI 304 (18/10)
- Max. Glashöhe: 29cm
- Einfach zu reinigen
- Inklusive 2 Spülkörben, 40 x 40cm



Spezifikation

GS028 Model: Barline 400. 230V. Größe (cm): 71(H) x 51(B) x 47(T). Gewicht: 41kg.

Art.-Nr.	Beschreibung
GS028	Barline 40



TISCHSERVICE

RESTAURANT, BAR
& HOTEL

MÖBEL

EINWEGARTIKEL
& REINIGUNGKLEIDUNG
& ARBEITSSCHUHE

KÜCHE

KÜCHENMÖBEL
& TRANSPORT

GERÄTE

KÜHLEN & GEFRIEREN

GERÄTE / GESCHIRRSPÜLER

Gastro M Geschirrspüler Maestro

Edelstahlmodell 18/10 mit doppelwandiger Tür, Hauptschalter, Sicherheitsschalter an der Tür, thermostatisch gesteuertem Tank und Boilerelement. Die Edelstahlspülarme können zur Reinigung einfach abmontiert werden. Waschvorgang 120 Sekunden. Wird komplett mit Zu- und Ablaufschläuchen, 2 Körben (50 x 50cm) und einem Besteckkorb geliefert.



2

- Doppelwandige Tür
- Demontierbare Spülarme
- Einfach zu reinigen
- Geräuscharm

Spezifikation

DK353 230V, 3,6kW. Größe (cm): 83(H) x 60(B) x 57(T). Gewicht: 63kg.
 DK355 230V, 3,6kW. Größe (cm): 83(H) x 60(B) x 57(T). Gewicht: 66kg.
 DK357 230V, 3,6kW. Größe (cm): 83(H) x 60(B) x 57(T). Gewicht: 70kg.

Art.-Nr.	Beschreibung
1 DK353	230V, 3,6kW
2 DK355	230V, 3,6kW. Ablaufpumpe und Seifenspender
2 DK357	230V, 3,6kW. Ablaufpumpe, Seifenspender und Breaktank



1



Gastro M Geschirrspüler Maestro

Edelstahlmodell 18/10 mit doppelwandiger Tür, Hauptschalter, Sicherheitsschalter an der Tür, thermostatisch gesteuertem Tank und Boilerelement. Die Edelstahlspülarme können zur Reinigung einfach abmontiert werden. Waschvorgang 120 Sekunden. Wird komplett mit Zu- und Ablaufschläuchen, 2 Körben (50 x 50cm) und einem Besteckkorb geliefert.



1

- Doppelwandige Tür
- Demontierbare Spülarme
- Einfach zu reinigen
- Geräuscharm

Spezifikation

DK354 400V, 6,6kW. Größe (cm): 83(H) x 60(B) x 57(T). Gewicht: 63kg.
 DK356 400V, 6,6kW. Größe (cm): 83(H) x 60(B) x 57(T). Gewicht: 66kg.
 DK358 400V, 6,6kW. Größe (cm): 83(H) x 60(B) x 57(T). Gewicht: 70kg.

Art.-Nr.	Beschreibung
1 DK354	400V, 6,6kW
2 DK356	400V, 6,6kW. Ablaufpumpe und Seifenspender
2 DK358	400V, 6,6kW. Ablaufpumpe, Seifenspender und Breaktank.



2



Gastro-M Haubenspülmaschine

Gastro M Haubenspülmaschine HT50 400V aus 18/10 Edelstahl, elektromechanisch, 2 Spülprogramme. Mit Hauptschalter und Programmstartschalter. Komplett automatisches Programm. Thermostatisch geregeltes Tank- und Boilerelement. Sprüharme aus Edelstahl, welche zum Reinigen einfach demontiert werden können. Sicherheitsschalter sorgt dafür, dass die Maschine stoppt, wenn die Haube geöffnet wird. Komplett mit 2 Körben (50x50cm) und Besteckbecher. Ausgestattet mit Ablaufpumpe und Spülmitteldosierung.



- Edelstahl 18/10
- 2 automatische Waschprogramme
- Korb 50x50cm
- Max. Höhe für Teller, Tassen und Gläser 42cm
- Wasserverbrauch 3L pro Waschzyklus
- 900 Teller pro Stunde
- Mit Spülmitteldosierung

Spezifikation

GL896 400V/6,75kW. Größe (cm): 140,5(H) x 63,5(B) x 71,7(T). Gewicht: 140kg
GL897 85(H) x 120(B) x 59(T)cm
GL898 85(H) x 60(B) x 59(T)cm
GL899 85(H) x 80(B) x 59(T)cm

Art.-Nr. Beschreibung

GL896 Haubenspülmaschine
GL897 Spülbecken 50 x 50 x 40cm
GL898 Entladetisch
GL899 Zufahrtisch

Spülmaschinensalz

Für beste Spülergebnisse. Für alle Spülmaschinen geeignet.



Art.-Nr.	Beschreibung
GG178	25kg



Gastro-M Geschirrspüler Maestro mit Ablaufpumpe, Seifenspender und Breaktank

Haubenspülmaschine aus 18/10 Edelstahl mit elektronischem Bedienfeld, Zwischenbehälter, Ablaufpumpe, Spülmittelspender, Sicherheitsschalter an der Haube, thermostatisch gesteuertem Tank und Boilerelement. Die Edelstahlspülarme können zur Reinigung einfach abmontiert werden. Waschvorgang 60/120/240 Sekunden. Wird komplett mit Zu- und Ablaufschläuchen, 2 Körben (50 x 50cm) und einem Besteckkorb geliefert.



- Doppelwandige Tür
- Doppelwandige Tür
- Demontierbare Spülarme
- Einfach zu reinigen
- Geräuscharm

Spezifikation

DK359 400V. 7,5kW. Größe (cm): 88(B) x 75(T). 142kg.

Art.-Nr. Beschreibung

DK359 400V. 7,5kW. Ablaufpumpe, Seifenspender und Breaktank.



Bhs Automatische Wasserenthärtungsanlage

Kalkablagerung ist schädlich und kann einen höheren Energieverbrauch zur Folge haben. Der Wasserenthärter entfernt Kalk und Magnesium aus dem Wasser und verhindert Kalkablagerung, was die Effizienz und Lebensdauer Ihrer Maschine verlängern wird.

- Besonders geeignet für Geschirrspülmaschinen
- Vollständig automatisch
- Einfach zu benutzen
- Behälter für 10kg Salz
- Regenerationszeit von 61 Minuten
- 1kg Salz



Art.-Nr. Beschreibung

CS207 Automatische Wasserenthärtungsanlage
CS208 Salztabelle für Wasserenthärtungsanlage - 10kg

TISCHSERVICE

RESTAURANT, BAR & HOTEL

MÖBEL

EINWEGARTIKEL & REINIGUNG

KLEIDUNG & ARBEITSSCHUHE

KÜCHE

KÜCHENMÖBEL & TRANSPORT

GERÄTE

KÜHLEN & GEFRIEREN

GERÄTE / GESCHIRRSPÜLER

Gastro M Gläserpülmaschine



Gastro M Gläser- und Tassenspülmaschine aus 18/10 Edelstahl mit doppelwandiger Tür, elektromechanisch, 2 Spülprogrammen. Mit Hauptschalter und Programmstartschalter. Komplett automatisches Programm. Thermostatisch geregeltes Tank- und Boilerelement. Sprühharme aus Edelstahl welche einfach zu demontieren sind zum Reinigen. Sicherheitsschalter an der Tür. Komplett mit 2 Körben, Besteckbecher und Tellerhalter.

- Edelstahl 18/10
- 2 automatische Waschprogramme
- Korb 40x40
- Max. Höhe von Tellern, Tassen und Gläsern 28cm
- Wasserverbrauch 2,2 Liter pro Waschzyklus
- 20/30 Körbe pro Stunde
- Mit Klarspülerdosierer



Art.-Nr.	Beschreibung
1 GN030	Geschirrspüler 35 x 35cm Korb
2 GL891	Geschirrspüler 40 x 40cm Korb

Spezifikation
GN030 230V/3,2kW. Kapazität: 20/30 Körbe/Std.
 Größe (cm): 60,5(H) x 42(B) x 50(T).
GL891 230V, 3,2 kW. Kapazität: 20/30 Körbe/Std.
 Größe (cm): 62(H) x 48(B) x 52(T). Gewicht: 45kg



Buffalo Gläserpoliermaschine

Mit dieser professionellen Gläserpoliermaschine können Sie Gläser in Sekundenschnelle trocknen und polieren. Der Ventilator bläst warme Luft zum Trocknen der Gläser, während die fünf rotierenden Bürsten die Gläser innen und außen glänzend reinigen.

- Edelstahlkonstruktion
- Poliert bis zu 330 Gläser pro Stunde
- 5 rotierende Bürsten
- Heißluftgebläse
- Benötigt keinen Klarspüler



Spezifikation
FA118 220-240V. Abmessungen (mm): 510 (H) x 300 (B) x 330 (T). Gewicht: 15,3 kg.

Art.-Nr.	Beschreibung
FA118	5 Bürsten

Gastro-M Geschirrspüler

18/10 Edelstahl mit doppelwandiger Tür, elektromechanisch, 2 Spülprogramme. Mit Hauptschalter und Programmstartschalter. Komplett automatische Programme. Thermostatisch geregeltes Tank- und Boilerelement. Edelstahlsprühharme, die einfach zur Reinigung demontiert werden können. Sicherheitsschalter an der Tür. Komplett mit 2 Körben und Besteckbecher.

- Edelstahl 18/10
- 2 automatische Waschprogramme
- 2 Körbe 50x50cm
- Max. Höhe von Tellern, Tassen und Gläsern 34cm
- 20/30 Körbe pro Stunde



Spezifikation
GL892 230V/3,2kW. Größe (cm): 60(B) x 62(T) x 82(H). Gewicht: 63kg
GL893 400V/5,15kW. Größe (cm): 60(B) x 62(T) x 82(H). Gewicht: 63kg.
GL894 230V/3,2kW. Größe (cm): 60(B) x 62(T) x 82(H). Gewicht: 66kg
GL895 400V/5,15kW. Größe (cm): 60(B) x 62(T) x 82(H). Gewicht: 66kg

Art.-Nr.	Beschreibung
GL892	230V/3,2kW
GL893	400V/5,15kW
GL894	230V/3,2kW. Seifenspender und Ablaufpumpe
GL895	400V/5, 15kW. Seifenspender und Ablaufpumpe



Gastro M Spültisch für Geschirrspüler kleines Becken

Spültisch mit Aufkantung und Regalboden. Geeignet für zum Beispiel Haubenspülmaschinen. Die Arbeitsfläche ist aus Edelstahl AISI 304 gefertigt. Höhenverstellbare Beine aus 4 x 4 cm Vierkantrohren.



- Spülbecken 40 x 40 x 30cm
- Mit Aufkantung
- Höhenverstellbare Beine
- Mit oder ohne Abfallloch
- Becken links oder rechts



Art.-Nr.	Beschreibung
1 DS460	Ein Becken links 85(H) x 100(B) x 70(T)cm
DS461	Ein Becken rechts 85(H) x 100(B) x 70(T)cm
DS462	Ein Becken links 85(H) x 140(B) x 70(T)cm
DS463	Ein Becken rechts 85(H) x 140(B) x 70(T)cm

Art.-Nr.	Beschreibung
2 DS464	Ein Becken links 85(H) x 100(B) x 70(T)cm mit Abfallloch
DS465	Ein Becken rechts 85(H) x 100(B) x 70(T)cm mit Abfallloch
DS466	Ein Becken links 85(H) x 140(B) x 70(T)cm mit Abfallloch
DS467	Ein Becken rechts 85(H) x 140(B) x 70(T)cm mit Abfallloch

Gastro M Spültisch für Geschirrspüler kleines Becken

Der Vorspül-, Zufuhr- und Entladetisch von Gastro M sind aus 18/10 Edelstahl hergestellt und mit verstellbaren Füßen ausgestattet.



Art.-Nr.	Beschreibung	Spezifikation
3 GL897	Spülbecken 50 x 50 x 40cm	GL897 85(H) x 120(B) x 59(T)cm
4 GL898	Entladetisch	GL898 85(H) x 60(B) x 59(T)cm
5 GL899	Zufahrtstisch	GL899 85(H) x 80(B) x 59(T)cm



TISCHSERVICE

RESTAURANT, BAR & HOTEL

MÖBEL

EINWEGARTIKEL & REINIGUNG

KLEIDUNG & ARBEITSSCHUHE

KÜCHE

KÜCHENMÖBEL & TRANSPORT

GERÄTE

KÜHLEN & GEFRIEREN

Vogue Spülkörbe

Das untere Gitter ermöglicht den freien Fluss von Wasser und Luft. Perfekt für Utensilien, Auflaufförmchen und andere Kleinigkeiten.

Geeignet für die Nutzung mit den Körben auf dieser Seite.

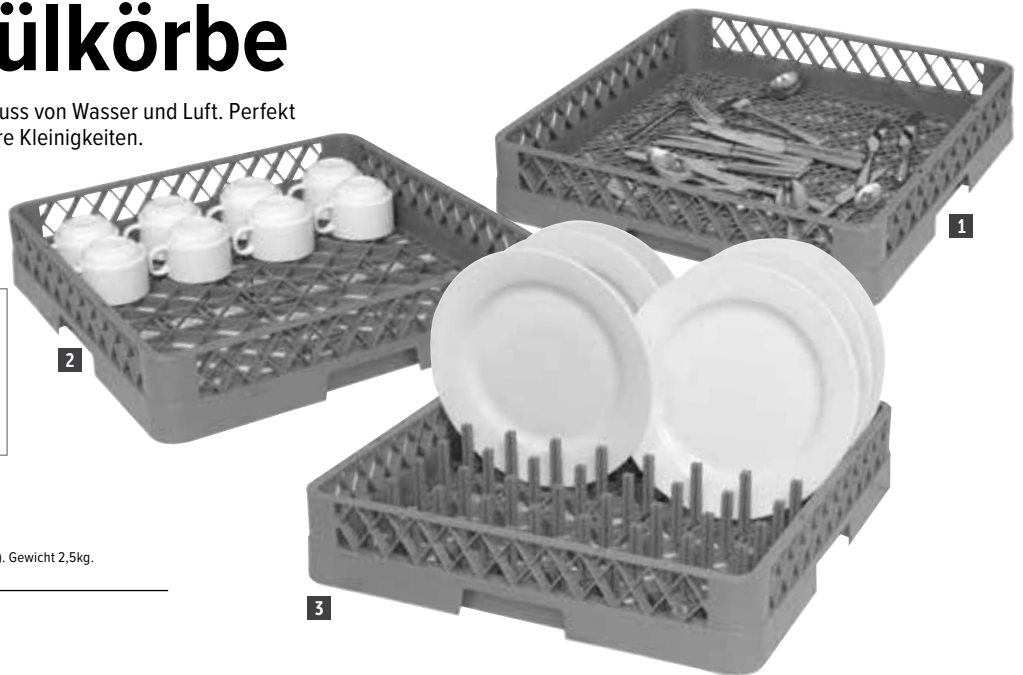

Spezifikation
CB006 Max. Belastung 40kg. Größe (cm): 21(H) x 53,8(B) x 53,8(T). Gewicht 2,5kg.

Art.-Nr.	Beschreibung
1 K910	50 x 50cm Besteck
2 K908	50 x 50cm Tassen
3 K909	50 x 50cm Tellerstifte
4 CB006	Geschirrkorbwagen

Vogue Gläserkörbe

Diese Körbe bieten die richtige Lösung für all Ihr Geschirr. Sie verringern die Chance auf Bruch und Kratzer und sind platzsparend. Die optionalen Aufsätze für größere Gläser fügen ca. 4,5(H)cm hinzu. Korbgröße (cm): 10(H) x 50(B) x 50(T).

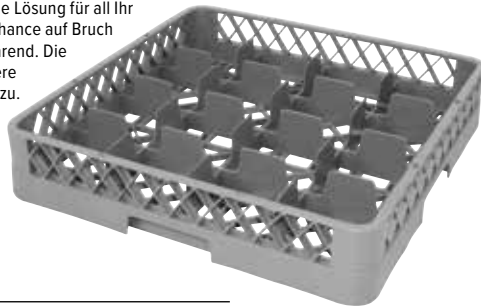

Art.-Nr.	Beschreibung
F612	16 Fächer
F613	25 Fächer
F614	36 Fächer
F615	49 Fächer

Vogue Aufsätze für Gläserkorb

Diese Aufsätze erweitern die Höhe von Gläserkörben um ca. 4,5(H)cm.



Art.-Nr.	Beschreibung
F616	16 Fächer
F617	25 Fächer
F618	36 Fächer
F619	49 Fächer

Spülkörbe

Verstärkte Ränder, geeignet für den intensiven professionellen Gebrauch.

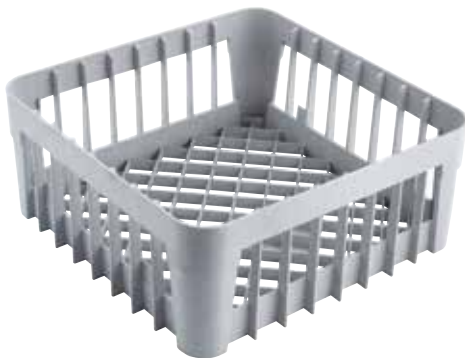

Art.-Nr.	Beschreibung
GN559	35 x 35cm
GN558	40 x 40cm

Vogue Hoher Gläserspülkorb

PE-beschichteter Drahtkorb für Langlebigkeit und Gleitecken für einfache Bewegung. Geeignet für Gläser, Tassen und andere offene Behälter. 18cm hoch.

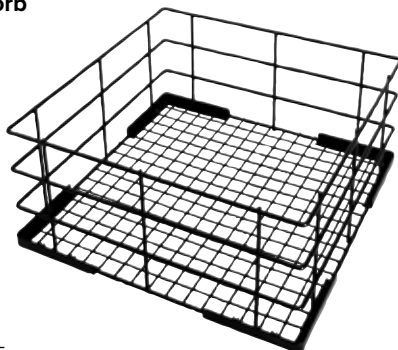

Spezifikation
CD242 Größe (cm): 18(H) x 35(B) x 35(T)
CD243 Größe (cm): 18(H) x 40(B) x 40(T)
CD244 Größe (cm): 18(H) x 50(B) x 50(T)

Art.-Nr.	Beschreibung
CD242	35 x 35cm
CD243	40 x 40cm
CD244	50 x 50cm

Gastro M Spülmaschinen-Untergestell

Untergestell für Spülmaschinen erhältlich mit oder ohne Regalablage. Hergestellt aus AISI 304 Edelstahl



- Komplett aus Edelstahl
- Höhe: 40cm
- Höhenverstellbare Füße



Spezifikation
 Größe (cm): 40(H) x 60(B) x 60(T).

Art.-Nr.	Beschreibung
GS024	Ohne Regalablage
GS025	Mit Regalablage

Cambro Spülkörbe

Robuste Spülkörbe geeignet für Besteck, Küchenutensilien, Teller und Schalen.



Art.-Nr.	Beschreibung	Höhe
1 DL338	50 x 50cm Besteck	101 mm
2 DL337	50 x 50cm Teller	101 mm
CT290	50 x 50cm Spülkorb	101 mm
3 CT329	Abdeckung	24 mm
4 CT307	Fahrgestell mit Rollen	187 mm

Craven Glastablett-Wagen

Wagen aus rostfreiem Stahl zum Trocknen und Nachfüllen von Gläsern. Die untere Ebene ist mit einer geschweißten Tropfschale ausgestattet, um nasse Böden zu vermeiden. Passend für 500mm x 500mm Gestelle (nicht enthalten). Wird komplett geschweißt geliefert.



Spezifikation
DN596 Größe (mm): 839(H) x 563(B) x 625(T). Gewicht: 12,7 kg.

Art.-Nr.	Beschreibung
DN596	Wagen

Cambro Gläserkörbe mit 16 Fächern

Max. Glasdurchmesser: 11(Ø)cm.
 Größe: 50(H) x 50(B)cm.

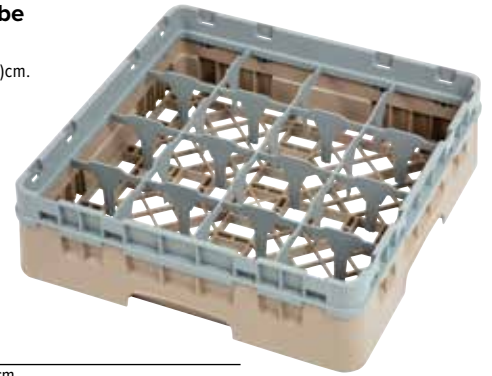

Art.-Nr.	Beschreibung
DW550	16 Fächer 9,2(H)cm
DW551	16 Fächer 13,3(H)cm
DE783	16 Fächer 17,4(H)cm
DE784	16 Fächer 21,5(H)cm
DW552	16 Fächer 25,7(H)cm
DW553	16 Fächer 29,8(H)cm

Cambro Gläserkörbe mit 36 Fächern

Max. Glasdurchmesser: 7,3(Ø)cm.
 Größe: 50(H) x 50(B)cm.



Art.-Nr.	Beschreibung
DW558	36 Fächer 9,2(H)cm
DE794	36 Fächer 13,3(H)cm
DE795	36 Fächer 17,4(H)cm
DE796	36 Fächer 21,5(H)cm
DW559	36 Fächer 25,7(H)cm
DW560	36 Fächer 29,8(H)cm

Cambro Gläserkörbe mit 25 Fächern

Max. Glasdurchmesser: 8,7(Ø)cm.
 Größe: 50(H) x 50(B)cm.



Art.-Nr.	Beschreibung
DW554	25 Fächer 9,2(H)cm
DW555	25 Fächer 13,3(H)cm
DE789	25 Fächer 17,4(H)cm
DE790	25 Fächer 21,5(H)cm
DW556	25 Fächer 25,7(H)cm
DW557	25 Fächer 29,8(H)cm

Cambro Gläserkörbe mit 49 Fächern

Max. Glasdurchmesser: 6,2(Ø)cm.
 Größe: 50(H) x 50(B)cm.



Art.-Nr.	Beschreibung
DW561	49 Fächer 9,2(H)cm
DE797	49 Fächer 13,3(H)cm
DE798	49 Fächer 17,4(H)cm
DE799	49 Fächer 21,5(H)cm
DW562	49 Fächer 25,7(H)cm
DW563	49 Fächer 29,8(H)cm

NEU

TISCHSERVICE

RESTAURANT, BAR & HOTEL

MÖBEL

EINWEGARTIKEL & REINIGUNG

KLEIDUNG & ARBEITSSCHUHE

KÜCHE

KÜCHENMÖBEL & TRANSPORT

GERÄTE

KÜHLEN & GEFRIEREN

KÜHLEN & GEFRIEREN / KÜHLVITRINEN

Polar Serie C Tischmodell Kühlvitri- nen

Kompakte Kühlvitrine, die das Verkaufspotenzial Ihrer Produkte maximiert, dank vierseitiger Glasfront. Ideal um Spontankäufe zu animieren. Automatische Abtauung und einstellbare Temperaturregelung. Ausgestattet mit langem Netzkabel.

- 68 Liter Kapazität
- Innenbeleuchtung
- 3 höhenverstellbare Roste



Spezifikation

G619 220-240V, 160W, 0,4A, Temperaturbereich +2°C bis +12°C.
Kältemittel R600a. Größe (cm): 88,5(H) x 42,8(B) x 38,6(T), Gewicht 33kg.
G211 220-240V, 160W, 0,4A, Temperaturbereich +2°C bis +12°C.
Kältemittel R600a. Größe (cm): 88,5(H) x 42,8(B) x 38,6(T), Gewicht 33kg.

Art.-Nr.	Beschreibung
G619	Weiß
G211	Schwarz

Polar Serie C Tischmodell Kühlvitri- nen mit gebogener Glastür

Moderne Kühlvitrine mit zwei gebogenen Glastüren für einfachen Zugriff auf Ihre Artikel. Ideal um Spontankäufe zu animieren. Automatisches Abtauen. FCKW-frei.

- 86 Liter Kapazität
- Aus ABS und PVC
- Gebogene Glastür an Vorder- & Rückseite
- 3 Roste



Spezifikation

CB507 230V/130W, 0,9A, Inhalt: 86L, Temperaturbereich: +2 bis +12°C.
Max. Umgebungstemperatur: +32°C, Kältemittel: R600a, 3 Roste.
Größe (cm): 98(H) x 42,9(B) x 42,5(T), Gewicht: 36,5kg.
DP288 230V/130W, 0,9A, Inhalt: 86L, Temperaturbereich: 2 bis +12°C.
Max. Umgebungstemperatur: 32°C, Kältemittel: R600a, 3 Roste.
Größe (mm): 980(H) x 429(B) x 425(T), Gewicht: 35kg.

Art.-Nr.	Beschreibung
CB507	Weiß
DP288	Schwarz

Polar Kühlvitrine mit gebogener Glastür

Moderne Kühlvitrine mit gebogener Glastür.
Automatisches Abtauen. FCKW-frei.

- 235L Kapazität
- Innenbeleuchtung
- Gebogene Glastür
- 5 Roste



Spezifikation

DP289 230V, 250W, 1,5A, Temperaturbereich 2°C bis 12°C.
Max. Umgebungstemperatur 32°C, Kältemittel R290, Jährlicher Energieverbrauch 1622,06kWh/Jahr, Inhalt 235L, Energieeffizienzklasse B, Gewicht 76kg.
CB509 230V, 250W, 1,5A, Temperaturbereich 2°C bis 12°C.
Max. Umgebungstemperatur 32°C, Kältemittel R290, Jährlicher Energieverbrauch 1622,06kWh/Jahr, Inhalt 235L, Energieeffizienzklasse B, Gewicht 76kg.

Art.-Nr.	Beschreibung
DP289	Schwarz
CB509	Weiß

Weitere Informationen zu unseren Polar-Serien finden Sie auf unserer Polar Refrigeration-Webseite.

Polar Serie G Wandkühlregal

Modernes Design mit gebogenen Glasseiten und glänzendem schwarzem Rahmen. An der Vorderseite offen für schnellen Zugriff. Waren können auch auf unterem Boden präsentiert werden. Rollen für leichte Beweglichkeit.



- Edelstahlgehäuse & Sicherheitsglas
- Integrierte Nachtblende
- LED-Innenbeleuchtung
- 3 Roste
- 220L Kapazität
- Abtauung mit Zeituhr

Spezifikation
CD239 220-240V, 1300W, 8A.
 Temperaturbereich +2°C bis +12°C. Max. Umgebungstemperatur +27°C. Kühlmittel R290a. Abmessungen (cm): 174,2(H) x 49,4(B) x 67,7(T). Gewicht 112,5kg.

Art.-Nr.	Beschreibung
CD239	220L

Polar Serie G Kuchenvitrine

Eine stilvolle Tortenvitrine aus Edelstahl. An vier Seiten zu betrachten. Vollautomatischer Controller, digitales Display und automatische Abtauung.



- Ventiliertes Kühlfach
- 4 verchromte Trägeroste
- LED-Beleuchtung
- Feststellbare Rollen
- Automatische Abtauung

Spezifikation
GD881 230V, 280W, 2.1A. Kapazität: 400L. Temperaturbereich: +2°C bis +10°C. Max. Umgebungstemperatur: +32°C. Kühlmittel: R290. Größe (cm): 180(H) x 70,6(B) x 70,6(T). Gewicht 96kg.

Art.-Nr.	Beschreibung
GD881	400L

Polar Serie G Tischmodell Kühlvitriren

Kühlvitrine mit gebogener Front. Rückseite ausgestattet mit 2 Schiebetüren und LED-Beleuchtung sowie digitaler Temperaturregelung. Ideal zum Kühlen von Getränken, Desserts und Gebäck etc.



- LED-Innenbeleuchtung
- 2 verstellbare Chromroste
- Schiebetüren an der Rückseite
- Vorderseite aus Edelstahl
- Automatische Abtauung mit Zeituhr

Spezifikation
CD229 230V, 160W, 1.3A. Temperaturbereich +2°C bis +12°C. Max. Umgebungstemperatur +32°C. Kühlmittel R600a. Kapazität 120L. Größe (cm): 68,6(H) x 69,6(B) x 56,8(T). Gewicht 64kg.
CD230 230V, 160W, 1.3A. Temperaturbereich +2°C bis +12°C. Max. Umgebungstemperatur +32°C. Kühlmittel R600a. Kapazität 160L. Größe (cm): 68,6(H) x 88,6(B) x 56,8(T). Gewicht 71kg.

Art.-Nr.	Beschreibung
CD229	120L
CD230	160L



TISCHSERVICE

RESTAURANT, BAR & HOTEL

MÖBEL

EINWEGARTIKEL & REINIGUNG

KLEIDUNG & ARBEITSSCHUHE

KÜCHE

KÜCHENMÖBEL & TRANSPORT

GERÄTE

KÜHLEN & GEFRIEREN

KÜHLEN & GEFRIEREN / KÜHLVITRINEN

Polar Serie C Tischmodell Kühlvittrinen

Kühlvittrine, Zugriff über 2 Schiebetüren auf der Rückseite. Automatische Abtauung.



- 100L Kapazität
- ABS-Gehäuse
- Gebogene Glasfront
- Anzeige mit LED-Beleuchtung
- 2 verstellbare Roste

CC611. 230V. 160W. Temperaturbereich 2°C bis 12°C. Max. Umgebungstemperatur 32°C. Kältemittel R600a. Jährlicher Energieverbrauch 911,6969999999999kWh/Jahr. Inhalt 100L. Energieeffizienzklasse B. Gewicht 39kg.
 CC666. 230V. 160W. Temperaturbereich 2°C bis 12°C. Max. Umgebungstemperatur 32°C. Kältemittel R600a. Jährlicher Energieverbrauch 911,6969999999999kWh/Jahr. Inhalt 100L. Energieeffizienzklasse B. Gewicht 39kg.

Art.-Nr.	Beschreibung
CC611	Schwarz
CC666	Weiß

Polar Serie G Kühlvittrine mit mehreren Regalen

Kühlvittrine mit mehreren Regalen und großer Kapazität. Attraktive Edelstahlkonstruktion und abschließbare Schiebetüren, die gleichzeitig für eine effizientere Kühlung sorgen. Lieferung auf Lenkrollen für leichtes Manövrieren.

- Kapazität: 390L
- Material: Edelstahl & Glas
- Abschließbare Glasschiebetüren
- Luftunterstützte Kühlung
- 3 Regale
- Automatische Abtauung
- Digitale Bedienung
- LED-Beleuchtung



Spezifikation
CM287 220-240V. 1300W. Temperaturbereich: 2°C bis 12°C. Maximale Umgebungstemperatur: 27°C. Kühlmittel: R290. Klimaklasse: 6. Größe: 145(H) x 91,8(B) x 79,2(T)cm. Gewicht: 137,5kg.

Art.-Nr.	Beschreibung
CM287	91,8(B)cm

Polar Serie G Kühlvittrine mit gebogenem Glas

Attraktive Glasvittrine ideal zum Präsentieren von Torten, Gebäck und anderen frischen Produkten. Schiebetüren an der Rückseite für den einfachen Zugang. Zwangsbelüftung und automatische Abtauung.



- Inhalt 270L
- 3 Trageroste
- Edelstahlkonstruktion
- Digitale Anzeige
- LED-Beleuchtung
- Räder

Spezifikation
CG841 230V. 850W. 3,7A. Temperaturbereich +2°C bis +12°C. Max. Umgebungstemperatur: +32°C. Kühlmittel R600a. Kapazität 270L. Abmessung (cm): 127,5(H) x 91,5(B) x 72,5(T). Gewicht 188kg.

Art.-Nr.	Beschreibung
CG841	270L

Polar G-Serie Display-Gefrierschrank

Gefrierschrank mit interner LED-Beleuchtung. Maximieren Sie die Sichtbarkeit Ihrer Tiefkühlprodukte. Sichere Glastür mit Schloss. Ideal, um Impulsverkäufe anzuregen. 22cm² Fenster.



NEU

Spezifikation
GE960 220-240V. 0,8A. Temperaturbereich 2°C bis 12°C. Max. Umgebungstemperatur 30°C. Kältemittel R600a. Inhalt 175L. Größe: 53(H) x 91,5(B) x 89(T)cm. Gewicht 56,3kg.
GE961 220-240V. 0,8A. Temperaturbereich 2°C bis 12°C. Max. Umgebungstemperatur 30°C. Kältemittel R600a. Inhalt 225L. Größe: 53(H) x 124,5(B) x 89(T)cm. Gewicht 70kg.
GE978 220-240V. Größe: 56(H) x 67(B) x 75(T)cm. Gewicht 7kg.
GE979 220-240V. Größe: 56(H) x 97(B) x 75(T)cm. Gewicht 8kg.

Art.-Nr.	Beschreibung
GE960	175L 915mm
GE961	225L 1245mm
GE978	Trolley für GE960
GE979	Trolley für GE691



Polar Serie U Deli Kühlvitri- n

Attraktive Kühlvitrine für die Präsentation von Torten, Gebäck, Brot etc. Innovative Funktionen verhindern Eisbildung und Kondensation. Belüftete Kühlung mit Schiebetüren auf der Rückseite ermöglichen einen einfachen Zugriff.

- Inklusive 2 Roste
- LED-Beleuchtung
- Präzise digitale Steuerung mit Temperaturanzeige
- Dreifach gehärtetes Anti-Kondensation Glas
- Außenseite aus Edelstahl mit Glastür
- Ausgestattet mit Rädern für einfachen Transport



Art.-Nr.	Beschreibung
DB950	90(B)cm
DB951	120(B)cm
DB952	150(B)cm

Spezifikation

DB950 Modellnummer DB950. 220-240V. 990W. 5.1A. Temperaturbereich 2°C bis 8°C. Max. Umgebungstemperatur 35°C. Kältemittel R290. Jährlicher Energieverbrauch 2653,55kWh/Jahr. Inhalt 285L. Energieeffizienzklasse C. Gewicht 174kg.
DB951 Modellnummer DB951. 220-240V. 1090W. 5.6A. Temperaturbereich 2°C bis 8°C. Max. Umgebungstemperatur 35°C. Kältemittel R290. Jährlicher Energieverbrauch 3157,25kWh/Jahr. Inhalt 385L. Energieeffizienzklasse C. Gewicht 215kg.
DB952 Modellnummer DB952. 220-240V. 1170W. 6A. Temperaturbereich 2°C bis 8°C. Max. Umgebungstemperatur 35°C. Kältemittel R290. Jährlicher Energieverbrauch 3956,6kWh/Jahr. Inhalt 485L. Energieeffizienzklasse C. Gewicht 254kg.

Polar Serie G Tapasvitri- n

Schlanke Tapas-Aufsatzkühlvitrine mit einer Kapazität für 6x 1/3GN, um eine Vielfalt an Speisen zu präsentieren. Gastronormbehälter separat erhältlich.

- 6 x 1/3 GN Kapazität
- Gebogene Frontscheibe
- Digitale Temperaturanzeige
- Innere LED-Beleuchtung



Spezifikation

CP728 230V. 180W. 1A. Temperaturbereich 0°C bis +12°C. Max. Umgebungstemperatur +32°C. Kältemittel R600a. Größe (cm): 26,5(H) x 152,9(B) x 42(T). Gewicht 41,5kg.

Art.-Nr.	Beschreibung
CP728	6 x 1/3 GN

Polar Serie G Tapasvitri- n

Diese praktischen Kühlvitri-
nen helfen Ihnen, Tapas, Salate, Nachspeisen und vieles mehr frisch zu halten. Die LED-Innenbeleuchtung bringt Ihre Gerichte bestens zur Geltung. Digitales Bedienfeld und automatische Abtaugung. Kompatibel mit GN-Maßen.



Spezifikation

DA540 230V/1A. Temperaturbereich 4°C bis 8°C. Max. Umgebungstemperatur 32°C. Kältemittel R600a. Inhalt 75L. Gewicht 49kg.

Art.-Nr.	Beschreibung
DA540	5 x 1/3 GN

TISCHSERVICE

RESTAURANT, BAR
& HOTEL

MÖBEL

EINWEGARTIKEL
& REINIGUNG

KLEIDUNG
& ARBEITSSCHUHE

KÜCHE

KÜCHENMÖBEL
& TRANSPORT

GERÄTE

KÜHLEN & GEFRIEREN

KÜHLEN & GEFRIEREN / KÜHLVITRINEN

Polar Serie G Slimline Sushivitrinen

Mit einer starken statischen Kühlung, die Ihre Lebensmittel ständig auf optimaler Temperatur hält: frisch und servierbereit. GN-Behälter separat erhältlich.



- Kunststoff, Stahl und Glas
- Statische Kühlung
- Automatische Abtauung
- Digitales Bedienfeld
- Beheizte Frontscheibe



Art.-Nr.	Beschreibung
DA538	5 x 1/3 GN
DA539	7 x 1/3 GN

Spezifikation

DA538 Modellnummer DA538. 230V, 1A. Temperaturbereich 0°C bis 6°C. Max. Umgebungstemperatur 32°C. Kältemittel R600a. Jährlicher Energieverbrauch 721,605kWh/Jahr. Inhalt 60L. Klimaklasse 4. Energieeffizienzklasse B. Gewicht 51kg.

DA539 Modellnummer DA539. 230V, 1.3A. Temperaturbereich 0°C bis 6°C. Max. Umgebungstemperatur 32°C. Kältemittel R600a. Jährlicher Energieverbrauch 856,290000000001kWh/Jahr. Inhalt 80L. Klimaklasse 4. Energieeffizienzklasse B. Gewicht 61kg.

Polar Serie G Slimline Flaschenkühlung

Platzsparende Flaschenkühlung mit LED-Beleuchtung, um die Aufmerksamkeit auf sich zu ziehen und Ihr Getränkeangebot wirklich zur Geltung zu bringen.

- Lackiertes Stahlgehäuse
- Inhalt 300L
- Umluftkühlung
- Automatische Abtauung
- Selbstschließende Tür



Spezifikation

CS586 Modellnummer CS586. 230V, 145W, 0,8A. Temperaturbereich 2°C bis 8°C. Max. Umgebungstemperatur 32°C. Kältemittel R600a. Jährlicher Energieverbrauch 951,1899999999999kWh/Jahr. Inhalt 300L. Klimaklasse 4. Energieeffizienzklasse C. Gewicht 71kg.

Art.-Nr.	Beschreibung
CS586	300L

Polar Serie C Tischmodell Kühlvitrine

Machen Sie das Beste aus begrenzten Platz mit dieser kompakten Tischmodell-Kühlvitrine. Robust und ideal für auf der Theke oder in der Küche.



- Doppelverglaste Wendetür
- Einstellbare Thermostatsteuerung
- Verstellbare Füße
- Abnehmbares Regal



Spezifikation

DM071 230V, 85W, 0,55A. Isolierdicke 30mm. Temperaturbereich 4°C bis 18°C. Max. Umgebungstemperatur 32°C. Kältemittel R600a. Jährlicher Energieverbrauch (kWh/Jahr) 300,03kWh/Jahr. Inhalt 46L. Energieeffizienzklasse D. Gewicht 18kg.

Art.-Nr.	Beschreibung
DM071	46L

Polar Serie C Unterbaukühlschrank mit Glastür

Perfekt für das Merchandising von Bier, alkoholfreien Getränken, Desserts und vielem mehr. Praktisch dimensioniert, langlebig und mit verstellbaren Füßen für eine einfache Installation. Ausgestattet mit reversibler Glastür für flexible Platzierung.



- Doppelverglaste Tür mit zweiseitigem Anschlag
- Einstellbares Thermostat
- 6 Einstellbare Roste und Füße

Spezifikation

CF750 230V, 85W, 0,55A, Kapazität 88L, Temperaturbereich: +1°C bis +12°C. Max. Umgebungstemperatur +32°C. Kältemittel R600a. 6 Roste. Größe (cm): 82,5(H) x 43(B) x 48(T). Gewicht 26kg.

Art.-Nr. Beschreibung

CF750 88L

Polar Serie G Barkühlung 1-türig

Halten Sie Ihre Bestseller gekühlt und bereit mit dieser Barkühlvitrine mit sehr hoher Kapazität. Mit integriertem Temperaturregler und einer Abtaufunktion. Verstellbare Füße. Einzelklapptür.



- Kapazität 307L
- Einzelklapptür
- 4 verstellbare Roste
- Abschließbare Tür
- Vitrinenbeleuchtung
- Doppelverglasung

Spezifikation

GJ447 230V, 300W, 1.2A, Temperaturbereich: +2°C bis +8°C. Max. Umgebungstemperatur +32°C. Inhalt: 307L. Kältemittel R600a. Größe (cm): 188(H) x 60(B) x 51,4(T). Gewicht 98kg.

Art.-Nr. Beschreibung

GJ447 Eintürig

Polar Kühl-/Gefriervitrine

Attraktive Kühlvitrienen mit Doppelglastür zur Verkaufsförderung Ihrer Produkte.



- Weiße Außenseite und Glastür mit Aluminiumrahmen
- Digitales LED-Temperaturdisplay
- 3 verstellbare Roste & 1 Bodenrost
- Innenbeleuchtung
- Umluftkühlung

Spezifikation

DM075 230V, 240W, 1.5A, Temperaturbereich +2°C bis +8°C. Max. Umgebungstemperatur +32°C. Kapazität: 218L. Kühlmittel R600a. Größe (cm): 161(H) x 53(B) x 57,5(T). Gewicht 124kg.

DM076 Modellnummer DM076. 230V, 340W, 2A. Isolierdicke 45mm. Temperaturbereich 2°C bis 8°C. Max. Umgebungstemperatur 32°C. Kühlmittel R600a. Kapazität: 322 L. Energieeffizienzklasse C. Gewicht 134kg.

GH506 230V/1000W, 4.5A, Kapazität: 412L. Temperaturbereich: -22°C bis -18°C. Max. Umgebungstemperatur: +32°C. Kältemittel: R290. Größe (cm): 199(H)x 68(B)x 74,5(T). Gewicht: 138kg.

GH507 230V/1100W, 5A, Kapazität: 950L. Temperaturbereich: -22°C bis -18°C. Max. Umgebungstemperatur: +32°C. Kältemittel: R290. Größe (cm): 199(H)x 137(B)x 74,5(T). Gewicht: 212kg.

Art.-Nr. Beschreibung

DM075 Kühlvitrine | 1-türig | 218L

DM076 Kühlvitrine | 1-türig | 336L

GH506 Gefrierschrank | 1-türig | 412L

GH507 Gefrierschrank | 2-türig | 920L

TISCHSERVICE

RESTAURANT, BAR
& HOTEL

MÖBEL

EINWEGARTIKEL
& REINIGUNG

KLEIDUNG
& ARBEITSSCHUHE

KÜCHE

KÜCHENMÖBEL
& TRANSPORT

GERÄTE

KÜHLEN & GEFRIEREN

KÜHLEN & GEFRIEREN / KÜHLVITRINEN

Polar Freistehende Displaykühler mit Leuchtkasten

Einfach zu bedienende Displaykühler mit ausgezeichnetem Preis-Leistungs-Verhältnis. Mit LED-Innenbeleuchtung und LED-Lichtkasten für beste Sichtbarkeit.

- Selbstschließende Türen
- LED-Innenbeleuchtung mit Schalter
- Austauschbare Türdichtung



Art.-Nr.	Beschreibung
CC064	346L Displaykühlung mit Leuchtkasten
GE580	Zwei Schwingtüren 950L
GE581	Zwei Schiebetüren 950L

Spezifikation

CC064 Modellnummer CC064, 220-240V, 1,3A, Temperaturbereich 0°C bis 10°C, Max. Umgebungstemperatur 38°C, Kältemittel R600a, Jährlicher Energieverbrauch 795,7kWh/Jahr, Inhalt 346L, Energieeffizienzklasse B, Gewicht 75kg.
GE580 Modellnummer GE580, 220-240V, 3,4A, Temperaturbereich 0°C bis 10°C, Max. Umgebungstemperatur 38°C, Kältemittel R290, Jährlicher Energieverbrauch 1422,04kWh/Jahr, Inhalt 950L, Energieeffizienzklasse B, Gewicht 177kg.
GE581 Modellnummer GE581, 220-240V, 3,4A, Temperaturbereich 0°C bis 10°C, Max. Umgebungstemperatur 38°C, Kältemittel R290, Jährlicher Energieverbrauch 1623,155kWh/Jahr, Inhalt 950L, Energieeffizienzklasse D, Gewicht 177kg.

Polar Kühl-/Gefriervitrinen

Abschließbare Kühl-/Gefriervitrine mit elektronischer Steuerung, Innenbeleuchtung und an der Rückseite mit Rollen. Die Kühlvitrine ist mit verstellbaren Rosten ausgestattet und der Gefrierer mit 6 festen Rosten. FCKW-frei.

- Glastür mit Aluminiumrahmen
- Digitale LED-Temperaturanzeige



Art.-Nr.	Beschreibung
CD086	150L Kühlschrank
CD087	400L Kühlschrank
CB921	365L Gefrierschrank
CD088	600L Kühlschrank

Spezifikation

CD086 230V, 150W, 1,1A, Temperaturbereich +2°C bis +8°C, Max. Umgebungstemperatur +32°C, 2 verstellbare Roste, 1 Bodenrost, Kältemittel R600a, Größe (cm): 85(H) x 60(B) x 60(T), Gewicht: 47kg.
CD087 230V, 185W, 1,5A, Temperaturbereich +2°C bis +8°C, Max. Umgebungstemperatur +32°C, 3 verstellbare Roste, 1 Bodenrost, Kältemittel R600a, Größe (cm): 185(H) x 60(B) x 60(T), Gewicht: 72kg.
CD088 230V, 185W, 1,5A, Temperaturbereich +2°C bis +8°C, Max. Umgebungstemperatur +32°C, 3 verstellbare Roste, 1 Bodenrost, Kältemittel R600a, Größe (cm): 189,5(H) x 77,7(B) x 73,5(T), Gewicht: 93kg.
CB921 230V/500W, 2,35A, 6 Roste, Temperaturbereich: -20°C bis -10°C, Max. Umgebungstemperatur: +32°C, Kältemittel: R290, Größe (cm): 185,5(H) x 60(B) x 60,2(T), Gewicht: 76kg.

Polar Serie G Minibar Hotelkühlschrank

Leise und effizient. Polar Hotelzimmerkühlschränke sind ideal, um Gäste mit perfekt gekühlten Süßwaren und Getränken zu erfrischen.



NEU

Spezifikation

GE819 Modellnummer 230V, 0,3A, Isolierdicke 48mm. Temperaturbereich 4°C bis 12°C. Max. Umgebungstemperatur 32°C. Kältemittel R717. Jährlicher Energieverbrauch 317kWh/Jahr. Inhalt 29L. Energieeffizienzklasse G. Gewicht 19,5kg.

Art.-Nr.	Beschreibung
GE819	29 Liter

Polar G-Serie Display-Gefrierschrank

Gefrierschrank mit interner LED-Beleuchtung. Maximieren Sie die Sichtbarkeit Ihrer Tiefkühlprodukte. Sichere Glastür mit Schloss. Ideal, um Impulsverkäufe anzuregen. 22cm² Fenster.



Spezifikation

GC889 Modellnummer GC889, 220-240V, 1,4A. Temperaturbereich -22°C bis -13°C. Max. Umgebungstemperatur 30°C. Kältemittel R290. Jährlicher Energieverbrauch 1990,892500000002kWh/Jahr. Inhalt 90L. Energieeffizienzklasse D. Gewicht 47,5kg.

Art.-Nr.	Beschreibung
GC889	90L

Polar Serie G Barkühler 2-türig

Halten Sie Ihre Bestseller gekühlt und bereit mit dieser Barkühlvitrine mit sehr hoher Kapazität. Mit integriertem Temperaturregler und einer Abtaufunktion. Verstellbare Füße.



- Kapazität 490L
- 8 verstellbare Roste
- Abschließbare Tür
- Vitrinenbeleuchtung
- Doppelverglasung

Spezifikation

GJ448 230V, 400W, 1.5A. Temperaturbereich: +2°C bis +8°C. Max. Umgebungstemperatur +32°C. Inhalt: 490L. Kältemittel R600a. Größe (cm): 188(H) x 92(B) x 51,4(T). Gewicht 128kg.

GJ449 230V, 400W, 1.5A. Temperaturbereich: +2°C bis +8°C. Max. Umgebungstemperatur +32°C. Inhalt: 490L. Kältemittel R600a. Größe (cm): 188(H) x 92(B) x 51,4(T). Gewicht 125kg.

Art.-Nr.	Beschreibung
GJ448	Zwei Schiebetüren
GJ449	Zwei Klapptüren

Freistehende Displaykühler mit Leuchtkasten

Einfach zu bedienende Displaykühler mit ausgezeichnetem Preis-Leistungs-Verhältnis. Mit LED-Innenbeleuchtung und LED-Lichtkasten für beste Sichtbarkeit.

NEU

- Selbstschließende Türen
- LED-Innenbeleuchtung mit Schalter
- Austauschbare Türdichtung



Spezifikation

CC065 Modellnummer CC065, 220-240V, 1,3A. Temperaturbereich 0°C bis 10°C. Max. Umgebungstemperatur 38°C. Kältemittel R600a. Jährlicher Energieverbrauch 915,06kWh/Jahr. Inhalt 346L. Energieeffizienzklasse B. Gewicht 72kg.

Art.-Nr.	Beschreibung
CC065	346L

TISCHSERVICE

RESTAURANT, BAR & HOTEL

MÖBEL

EINWEGARTIKEL & REINIGUNG

KLEIDUNG & ARBEITSSCHUHE

KÜCHE

KÜCHENMÖBEL & TRANSPORT

GERÄTE

KÜHLEN & GEFRIEREN

KÜHLEN & GEFRIEREN / WEINKÜHLSCHRÄNKE

Polar Gefrierschränke der G-Serie

Effiziente, zuverlässige und leicht zu reinigende Gefriertruhen mit abschließbarem Glasdeckel. Hohe Kapazität, robuste Konstruktion und leiser Betrieb - ideal für Geschäfte und touristische Bereiche.

NEU



Art.-Nr.	Beschreibung
GM498	200L
GM499	270L
DF686	Glasabdeckung für GM498
DF687	Glasabdeckung für GM499

Spezifikation

GM498 Modellnummer GM498. 230V. 200W. 1,2A. Isolierdicke 75mm. Temperaturbereich -24°C bis -18°C. Max. Umgebungstemperatur 32°C. Kältemittel R600a. Jährlicher Energieverbrauch 746kWh/Jahr. Inhalt 200L. Energieeffizienzklasse C. Größe: 92(H) x 95,3(B) x 55,3(T)cm. Gewicht 42kg.
GM499 Modellnummer GM499. 230V. 250W. 1,2A. Isolierdicke 75mm. Temperaturbereich -24°C bis -18°C. Max. Umgebungstemperatur 32°C. Kältemittel R290. Jährlicher Energieverbrauch 1131kWh/Jahr. Inhalt 270L. Energieeffizienzklasse C. Größe: 92,8(H) x 119,5(B) x 65,4(T)cm. Gewicht 60kg.
DF686 20(H) x 95,3(B) x 55,3(T)cm.
DF687 20(H) x 119,5(B) x 65,4(T)cm.

Polar Serie C Weinkühlschränke

Effiziente und leise Kühlung mit einstellbarem Thermostat. Türanschlag wechselbar und mit verstellbaren Füßen für Flexibilität bei der Installation.



- Schwarze Stahlkonstruktion
- Tür ausgestattet mit Doppelglas



Art.-Nr.	Beschreibung
GG764	180 Flaschen
GG763	126 Flaschen
GG762	51 Flaschen

Spezifikation

GG764 Modellnummer GG764. 220-240V. 0,35A. Temperaturbereich 5°C bis 20°C. Max. Umgebungstemperatur 38°C. Kältemittel R600a. Inhalt 490L. Nutzinhalt 455L. Energieeffizienzklasse G. Gewicht 108kg.
GG763 Modellnummer GG763. 220-240V. 0,35A. Temperaturbereich 5°C bis 20°C. Max. Umgebungstemperatur 38°C. Kältemittel R600a. Jährlicher Energieverbrauch 168kWh/Jahr. Inhalt 340L. Nutzinhalt 291L. Energieeffizienzklasse G. Gewicht 92kg.
GG762 Modellnummer GG762. 220-240V. 0,35A. Temperaturbereich 5°C bis 18°C. Max. Umgebungstemperatur 38°C. Kältemittel R600a. Jährlicher Energieverbrauch 124kWh/Jahr. Inhalt 125L. Nutzinhalt 118L. Energieeffizienzklasse G. Gewicht 48kg.

Polar C-Serie Weinkühlschränke

Geräuscharme Weinkühlschränke mit einstellbaren Thermostaten für eine einfache Kühlsteuerung. Hergestellt mit einem einfach zu bedienenden Touch-Controller mit Temperaturanzeige und LED-Innenbeleuchtung für eine energieeffizientere Leistung.



Art.-Nr.	Beschreibung
CC066	28 Flaschen
CC067	44 Flaschen
CB058	16 Flaschen

Spezifikation

CC066 Modellnummer CC066. 220-240V. 0,6A. Temperaturbereich 5°C bis 18°C. Max. Umgebungstemperatur 32°C. Kältemittel R600a. Jährlicher Energieverbrauch 139,6kWh/Jahr. Inhalt 74L. Nutzinhalt 74L. Energieeffizienzklasse G. Gewicht 22,5kg.
CC067 Modellnummer CC067. 220-240V. 0,6A. Temperaturbereich 5°C bis 18°C. Max. Umgebungstemperatur 32°C. Kältemittel R600a. Jährlicher Energieverbrauch 153kWh/Jahr. Inhalt 128L. Nutzinhalt 128L. Energieeffizienzklasse G. Gewicht 34kg.
CB058 Modellnummer CB058. 220/240V. 0,6A. Temperaturbereich 5°C bis 18°C. Max. Umgebungstemperatur 32°C. Kältemittel R600a. Jährlicher Energieverbrauch 134kWh/Jahr. Inhalt 48L. Nutzinhalt 42L. Energieeffizienzklasse G. Gewicht 17kg.

Polar Zapfanlage der G-Serie mit KEG-Kühlung

Mit dieser Polar Zapfanlage mit KEG-Kühler können Sie auf begrenztem Raum ein köstliches Fassbier servieren.



Spezifikation

GE632 Modellnummer GE632. 230V. 1,1A. Isolierdicke 42mm. Temperaturbereich 0°F to +194°F. Max. Umgebungstemperatur 30°C. Kältemittel R600a. Jährlicher Energieverbrauch 875kWh/Jahr. Nutzinhalt 292L. Energieeffizienzklasse C. Gewicht 63kg.

Art.-Nr.	Beschreibung
GE632	1 Fass



TISCHSERVICE

RESTAURANT, BAR
& HOTEL

MÖBEL

EINWEGARTIKEL
& REINIGUNG

KLEIDUNG
& ARBEITSSCHUHE

KÜCHE

KÜCHENMÖBEL
& TRANSPORT

GERÄTE

KÜHLEN & GEFRIEREN

KÜHLEN & GEFRIEREN / BARKÜHLUNGEN

Polar Serie G Barkühlschränke mit einzelner Tür

Halten Sie Ihre Getränke gekühlt und servierbereit mit diesen Barkühlschränken. Integrierter Temperaturregler und automatische Abtauung.

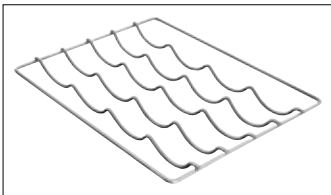

Art.-Nr.	Beschreibung
GL011	Pendeltür Schwarz 850 (H)mm
GL001	Schwarzer Kühlschrank 90(H)cm
GL007	Edelstahl Kühlschrank 90(H)cm
AF400	Weinregal

Spezifikation

GL001 230V, 180W, 1,3A, Isolierdicke 40mm, Temperaturbereich 2°C bis 8°C, Max. Umgebungstemperatur 38°C, Kältemittel R600a, Jährlicher Energieverbrauch (kWh/Jahr) 508,445kWh/Jahr, Inhalt 138L, Energieeffizienzklasse D, Gewicht 48kg.
GL007 230V, 180W, 1,3A, Isolierdicke 40mm, Temperaturbereich 2°C bis 8°C, Max. Umgebungstemperatur 38°C, Kältemittel R600a, Jährlicher Energieverbrauch (kWh/Jahr) 508,445kWh/Jahr, Inhalt 138L, Energieeffizienzklasse D, Gewicht 48kg.
GL011 230V, 180W, 1,3A, Isolierdicke 40mm, Temperaturbereich 2°C bis 8°C, Max. Umgebungstemperatur 38°C, Kältemittel R600a, Jährlicher Energieverbrauch (kWh/Jahr) 401,50000000000006kWh/Jahr, Inhalt 128L, Energieeffizienzklasse D, Gewicht 46kg.

Polar Serie G Barkühlschränke mit zwei Türen

Mit diesen stilvollen Barkühlschränken haben Sie Ihre Bestseller immer zur Hand. Integrierte Temperaturregelung und Abtauung außerhalb des Zyklus. Ausgestattet mit Klapp- oder Schiebetüren und in verschiedenen Höhen erhältlich.

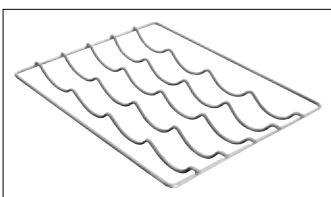

Art.-Nr.	Beschreibung
GL012	Doppelflügeltüren Schwarz 850 (H)mm
GL010	Doppelschiebetüren Schwarz 850 (H)mm
GL002	Doppelflügeltüren Schwarz 900(H)mm
GL003	Schwarz 2 Schiebetüren 90(H)cm
GL008	Edelstahl 2 Klapptüren 90(H)cm
AF401	Weinregal rechts/links

Spezifikation

GL002 230V, 230W, 1,8A, Isolierdicke 40mm, Temperaturbereich 2°C bis 8°C, Max. Umgebungstemperatur 38°C, Kältemittel R600a, Jährlicher Energieverbrauch (kWh/Jahr) 488,735kWh/Jahr, Inhalt 208L, Energieeffizienzklasse D, Gewicht 62kg.
GL003 230V, 230W, 1,8A, Isolierdicke 40mm, Temperaturbereich 2°C bis 8°C, Max. Umgebungstemperatur 38°C, Kältemittel R600a, Jährlicher Energieverbrauch (kWh/Jahr) 619,04kWh/Jahr, Inhalt 208L, Energieeffizienzklasse D, Gewicht 62kg.
GL012 230V, 230W, 1,8A, Isolierdicke 40mm, Temperaturbereich 2°C bis 8°C, Max. Umgebungstemperatur 38°C, Kältemittel R600a, Jährlicher Energieverbrauch (kWh/Jahr) 474,5kWh/Jahr, Inhalt 198L, Energieeffizienzklasse D, Gewicht 60kg.
GL010 230V, 230W, 1,8A, Isolierdicke 40mm, Temperaturbereich 2°C bis 8°C, Max. Umgebungstemperatur 38°C, Kältemittel R600a, Jährlicher Energieverbrauch (kWh/Jahr) 500,05kWh/Jahr, Inhalt 198L, Energieeffizienzklasse D, Gewicht 60kg.
GL008 230V, 230W, 1,8A, Isolationsdicke: 40mm, Temperaturbereich: + 2 °C bis + 8 °C, Maximale Umgebungstemperatur: + 38 °C, Kältemittel: R600a, Volumen: 208L, Abmessungen: 90 (h) x 90 (b) x 52 (t) cm, Gewicht: 62 kg.

Polar Display-Kühlgeräte der C-Serie

Display-Kühler mit energieeffizienter LED-Beleuchtung und Umluftkühlung für effiziente Kühlleistung. Ausgestattet mit elektronischem Thermostat und benutzerfreundlicher Temperaturregelung.



- FCKW-freies Kältemittel und Schaum
- Abtauen im Off-Cycle-Modus
- Doppelverglasung
- Energieeffiziente LED-Beleuchtung

NEU



Spezifikation

UA024 Modellnummer 230V, 1,8A. Temperaturbereich 2°C bis 8°C. Max. Umgebungstemperatur 43°C. Kältemittel R600a. Jährlicher Energieverbrauch 1141kWh/Jahr. Inhalt 358L. Energieeffizienzklasse C. Gewicht 134kg.

UA023 Modellnummer 230V, 1,8A. Temperaturbereich 2°C bis 8°C. Max. Umgebungstemperatur 43°C. Kältemittel R600a. Jährlicher Energieverbrauch 745kWh/Jahr. Inhalt 205L. Energieeffizienzklasse B. Gewicht 98kg.

Art.-Nr. Beschreibung

UA024 Glastür | dreitürig | 86(h)cm

UA023 Glastür | Doppeltür | 86(h)cm

Polar 3-Türer Bar-Kühler der G-Serie

Mit diesen Barkühlern halten Sie Ihre beliebtesten Getränke perfekt gekühlt und griffbereit. Integrierte Temperaturkontrolle und halbautomatische Abtaung. Erhältlich in zwei Höhen und mit Schiebe- oder Schwingtüren.

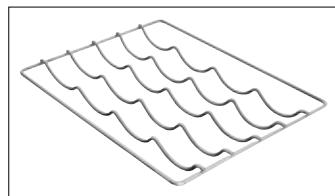

Art.-Nr. Beschreibung

GL014 Niedriges Modell | Schwarz | Drei Schwingtüren | 850(H)mm

GL013 Niedriges Modell | Schwarz | Drei Schiebetüren | 850(H)mm

GL004 3 Flügeltüren | Schwarz | 900 (H)mm

GL006 Schwarz | 3 Schiebetüren | 90(H)cm

GL009 Edelstahl | 3 Klapptüren | 90(H)cm

AF401 Weinregal rechts/links

AF402 Weinregal mitte

Spezifikation

GL004 230V, 350W, 2,43A. Isolierdicke 40mm. Temperaturbereich 2°C bis 8°C. Max. Umgebungstemperatur 38°C. Kältemittel R600a. Jährlicher Energieverbrauch (kWh/Jahr) 769,785kWh/Jahr. Inhalt 330L. Energieeffizienzklasse D. Gewicht 80kg.

GL006 230V, 350W, 2,43A. Isolierdicke 40mm. Temperaturbereich 2°C bis 8°C. Max. Umgebungstemperatur 38°C. Kältemittel R600a. Jährlicher Energieverbrauch (kWh/Jahr) 975,645kWh/Jahr. Inhalt 330L. Energieeffizienzklasse E. Gewicht 80kg.

GL009 230V, 350W, 2,43A. Isolierdicke 40mm. Temperaturbereich 2°C bis 8°C. Max. Umgebungstemperatur 38°C. Kältemittel R600a. Jährlicher Energieverbrauch (kWh/Jahr) 769,785kWh/Jahr. Inhalt 330L. Energieeffizienzklasse D. Gewicht 80kg.

GL014 230V, 350W, 2,43A. Isolierdicke 40mm. Temperaturbereich 2°C bis 8°C. Max. Umgebungstemperatur 38°C. Kältemittel R600a. Jährlicher Energieverbrauch (kWh/Jahr) 784,75kWh/Jahr. Inhalt 320L. Energieeffizienzklasse E. Gewicht 78kg.

GL013 230V, 350W, 2,43A. Isolierdicke 40mm. Temperaturbereich 2°C bis 8°C. Max. Umgebungstemperatur 38°C. Kältemittel R600a. Jährlicher Energieverbrauch (kWh/Jahr) 908,85kWh/Jahr. Inhalt 320L. Energieeffizienzklasse E. Gewicht 78kg.

TISCHSERVICE

RESTAURANT, BAR
& HOTEL

MÖBEL

EINWEGARTIKEL
& REINIGUNG

KLEIDUNG
& ARBEITSSCHUHE

KÜCHE

KÜCHENMÖBEL
& TRANSPORT

GERÄTE

KÜHLEN & GEFRIEREN

KÜHLEN & GEFRIEREN / BARKÜHLUNGEN

Polar Barkühlschränke mit verdeckten Klapptüren

Mit diesen Barkühlschränken mit integriertem Temperaturregler und automatischer Auftaufunktion halten Sie Ihre Bestseller gekühlt und servierbereit.



Art.-Nr.	Beschreibung
GL015	Schwarz 1 Tür 900(H)mm
GL016	Schwarz 2 Türen 90(H)cm
GL017	Schwarz 3 Türen 900(H)mm

Spezifikation
GL015 230V, 180W, 1,25A, Isolierdicke 40mm, Temperaturbereich 2°C bis 8°C, Max. Umgebungstemperatur 38°C, Kältemittel R600a, Jährlicher Energieverbrauch (kWh/Jahr) 425kWh/Jahr, Inhalt 138L, Nutzinhalt 128L, Energieeffizienzklasse B, Gewicht 48kg.
GL016 230V, 230W, 1,8A, Isolierdicke 40mm, Temperaturbereich 2°C bis 5°C, Max. Umgebungstemperatur 38°C, Kältemittel R600a, Jährlicher Energieverbrauch (kWh/Jahr) 776,4kWh/Jahr, Inhalt 208L, Nutzinhalt 199L, Energieeffizienzklasse B, Gewicht 62kg.
GL017 230V, 350W, 1,66A, Isolierdicke 40mm, Temperaturbereich 2°C bis 8°C, Max. Umgebungstemperatur 38°C, Kältemittel R600a, Jährlicher Energieverbrauch (kWh/Jahr) 1068kWh/Jahr, Inhalt 330L, Nutzinhalt 312L, Energieeffizienzklasse B, Gewicht 80kg.

Polar

Halten Sie Ihre Getränke und Zutaten, auf die Sie am häufigsten zugreifen, mit dem Polar Serie G Barkühler immer griffbereit. Der Kühlschrank ist auf Zuverlässigkeit und Leistung ausgelegt und bietet auf zwei stabilen verstellbaren Regalen eine zuverlässige Aufbewahrungskapazität für Flaschen, Dosen, Kartons und Kartons. Dank leistungsstarker Lüfterkühlung werden die Temperaturen auch bei Raumtemperaturen von bis zu 38 °C niedrig gehalten - perfekt für belebte Bars und Clubs.



- Verstellbare Füße für einfache Positionierung, auch auf unebenen Oberflächen
- Starke verstellbare Regale
- Abschließbar für zusätzliche Lagersicherheit

Art.-Nr.	Beschreibung
GE997	Niedriges Modell Schwarz Pendeltür mit Einfachrollo 850(H)mm
GE998	Niedriges Modell Schwarz Doppelrollladen-Drehtüren 850(H)mm
GE999	Niedriges Modell Schwarz Drei Türen 850(H)mm

Spezifikation
GE997 Modellnummer GE997, 230V, 1,25A, Temperaturbereich 2°C bis 8°C, Max. Umgebungstemperatur 38°C, Kältemittel R600a, Jährlicher Energieverbrauch 427kWh/Jahr, Inhalt 128L, Nutzinhalt 117L, Energieeffizienzklasse B, Größe: 85(H) x 60(B) x 52(T)cm, Gewicht 48kg.
GE998 Modellnummer GE998, 230V, 1,66A, Temperaturbereich 2°C bis 8°C, Max. Umgebungstemperatur 38°C, Kältemittel R600a, Jährlicher Energieverbrauch 429kWh/Jahr, Inhalt 198L, Nutzinhalt 186L, Energieeffizienzklasse B, Größe: 85(H) x 90(B) x 52(T)cm, Gewicht 62kg.
GE999 Modellnummer GE999, 230V, 1,66A, Temperaturbereich 2°C bis 8°C, Max. Umgebungstemperatur 38°C, Kältemittel R600a, Jährlicher Energieverbrauch 727kWh/Jahr, Inhalt 320L, Nutzinhalt 289L, Energieeffizienzklasse B, Größe: 85(H) x 135(B) x 52(T)cm, Gewicht 80kg.

Polar Barkühlungen

Halten Sie Ihre bestverkauften Produkte gekühlt und verkaufsbereit. Integrierter Temperaturregler und automatisches Abtauen. Zwangsbelüftung ermöglicht schnelle und effiziente Kühlung.

- Hinter jeder Tür befinden sich 2 Trageroste
- Einstellbare Füße
- Automatisches Abtauen
- Lackierte Stahlaufbenseite und Edelstahlinnenraum
- Zwangsbelüftung



Spezifikation

GL186 230V, 280W, 1,8A. Temperaturbereich 0°C bis +10°C. Max. Umgebungstemperatur +32°C. Kältemittel R600a. Kapazität 349L. Größe(cm): 86(H) x 146,2(B) x 51,3(T). Gewicht 89kg.
GL456 230V, 440W, 3,8A. Temperaturbereich 0°C bis +10°C. Max. Umgebungstemperatur +32°C. Kältemittel R600a. Kapazität 698L. Größe (cm): 86(H) x 254,2(B) x 51,3(T). Gewicht 123kg.
GL188 230V, 440W, 3,8A. Temperaturbereich 0°C bis +10°C. Max. Umgebungstemperatur +32°C. Kältemittel R600a. Kapazität 698L. Größe (cm): 86(H) x 254,2(B) x 51,3(T). Gewicht 123kg.
GL455 230V, 280W, 1,8A. Temperaturbereich 0°C bis +10°C. Max. Umgebungstemperatur +32°C. Kältemittel R600a. Kapazität 349L. Größe (cm): 86(H) x 146,2(B) x 51,3(T). Gewicht 89kg.

Art.-Nr.	Beschreibung
GL186	349L 1-türig & 2 Schubladen
GL456	689L 2-türig & 4 Schubladen
GL188	698L 3-türig & 2 Schubladen
GL455	349L 4 Schubladen

Polar Serie U Barkühlungen

Dank der Zwangsbelüftung erreichen die Kühlchränke schnell wieder die eingestellte Temperatur, nachdem die Türen offen waren. Jedes Gerät hat einen integrierten Temperaturregler und eine automatische Abtaufunktion für minimale Wartung.



- Lackierter Stahl und Glastüren
- Zwangsbelüftung
- Automatische Abtaufunktion
- Selbstschließende Türen
- Digitales Bedienfeld
- LED-Beleuchtung



Art.-Nr.	Beschreibung
CS102	2-türig 350L
CS103	4-türig 698L

Spezifikation

CS102 Modellnummer CS102. 230V, 1,6A. Temperaturbereich 2°C bis 8°C. Max. Umgebungstemperatur 32°C. Kältemittel R600a. Jährlicher Energieverbrauch 1022kWh/Jahr. Inhalt 350L. Klimaklasse 4. Energieeffizienzklasse C. Größe: 86(H) x 146,2(B) x 51,3(T)cm. Gewicht 100kg.
CS103 Modellnummer CS103. 230V, 1,6A. Temperaturbereich 2°C bis 8°C. Max. Umgebungstemperatur 32°C. Kältemittel R600a. Jährlicher Energieverbrauch 1524,24kWh/Jahr. Inhalt 698L. Klimaklasse 4. Energieeffizienzklasse C. Größe: 86(H) x 254,2(B) x 51,3(T)cm. Gewicht 154kg.

TISCHSERVICE

RESTAURANT, BAR
& HOTEL

MÖBEL

EINWEGARTIKEL
& REINIGUNGKLEIDUNG
& ARBEITSSCHUHE

KÜCHE

KÜCHENMÖBEL
& TRANSPORT

GERÄTE

KÜHLEN & GEFRIEREN

KÜHLEN & GEFRIEREN / BARKÜHLUNGEN

Polar Serie G Toplader Flaschenkühlung

Erstklassige Toplader Flaschenkühler mit Schiebedeckel. Mit eingebautem Flaschenöffner und Kappenbehälter.



- Stahlgehäuse mit Innerem aus geprägtem Aluminium
- Ventilatorunterstützte Kühlung
- Off-cycle Abtauung
- Digitales Bedienfeld
- Abschließbar



Art.-Nr.	Beschreibung
CT330	279L 93,5(B)cm
CT331	417L 125,5(B)cm
CT332	577L 163,4(B)cm

Spezifikation

CT330 CT330. 230V. 1,4A. Temperaturbereich 2°C bis 8°C. Max. Umgebungstemperatur 32°C. Kältemittel R600a. Energieverbrauch 700,44kWh/Jahr. Inhalt 279L. Nutzinhalt 152L. Klimaklasse 4. Energieeffizienzklasse B. Größe: 88,8(H) x 93,5(B) x 70,5(T)cm. Gewicht 52,5kg.
CT331 CT331. 230V. 1,4A. Temperaturbereich 2°C bis 8°C. Max. Umgebungstemperatur 32°C. Kältemittel R600a. Energieverbrauch 916,88kWh/Jahr. Inhalt 417L. Nutzinhalt 212L. Klimaklasse 4. Energieeffizienzklasse C. Größe: 88,8(H) x 125,5(B) x 68,7(T)cm. Gewicht 67kg.
CT332 CT332. 230V. 1,4A. Temperaturbereich 2°C bis 8°C. Max. Umgebungstemperatur 32°C. Kältemittel R600a. Energieverbrauch 984,04kWh/Jahr. Inhalt 577L. Nutzinhalt 282L. Klimaklasse 4. Energieeffizienzklasse C. Größe: 88,8(H) x 163,4(B) x 68,7(T)cm. Gewicht 78kg.

Polar Barkühlung mit Flaschenkühlbereich für 8 Flaschen

Halten Sie Ihre bestverkauften Produkte gekühlt und verkaufsbereit. Integrierter Temperaturregler und automatisches Abtauen. Zwangsbelüftung ermöglicht schnelle und effiziente Kühlung. Mit Flaschenkühlbereich.



- Kapazität 380L
- 2 Türen oder 4 Schubladen & Flaschenkühlbereich für 8 Flaschen
- Einstellbare Füße
- Automatisches Abtauen
- Lackierte Stahlaußenseite und Edelstahlinnenraum
- Zwangsbelüftung



Art.-Nr.	Beschreibung
GL189	2-türig & Flaschenkühlbereich
GL457	4-türig & Flaschenkühlbereich

Spezifikation

GL189 230V. 280W. 1,8A. 4 Roste. Temperaturbereich 0°C bis +10°C. Max. Umgebungstemperatur +32°C. Kältemittel R134a. Kapazität 380L. Größe (cm): 86(H) x 166,8(B) x 57(T). Gewicht 95kg.
GL457 230V. 280W. 1,8A. Temperaturbereich 0°C bis +10°C. Max. Umgebungstemperatur +32°C. Kältemittel R134a. Kapazität 380L. Größe (cm): 86(H) x 166,8(B) x 57(T). Gewicht 95kg.

Polar U-serie Kühl- und Gefriertheken

Die perfekte Lösung für Küchen, die Platz sparen wollen. Keine Kompromisse bei der Qualität - Der auf Leistung und Zuverlässigkeit ausgelegte Kühlschrank bietet viel Stauraum auf zwei verstellbaren Ablagen und eine präzise Temperaturregelung über ein benutzerfreundliches digitales Bedienfeld.



Spezifikation

UA010 220-240V, 1A. Temperaturbereich -2°C bis 8°C. Max. Umgebungstemperatur 43°C. Kältemittel R600a. Jährlicher Energieverbrauch 621kWh/Jahr. Inhalt 140L. Nutzinhalt 85L. Energieeffizienzklasse B. Größe: 82,9(H) x 68(B) x 70(T)cm. Gewicht 59kg.

UA011 220-240V, 2A. Temperaturbereich -25°C bis -18°C. Max. Umgebungstemperatur 43°C. Kältemittel R290. Jährlicher Energieverbrauch 1847kWh/Jahr. Inhalt 140L. Nutzinhalt 85L. Energieeffizienzklasse D. Größe: 82,9(H) x 68(B) x 70(T)cm. Gewicht 60kg.

Art.-Nr.	Beschreibung
UA010	Niedrige Modellkühlung
UA011	Niedriges Modell Gefrierschrank

Polar Serie G Minibar Hotelkühlschrank

Leise und effizient. Polar Hotelzimmerkühlschränke sind ideal, um Gäste mit perfekt gekühlten Süßwaren und Getränken zu erfrischen.



Spezifikation

GE579 Modellnummer 220-240V, 0,3A. Isolierdicke 50mm. Temperaturbereich 3°C bis 12°C. Max. Umgebungstemperatur 32°C. Kältemittel R600a. Jährlicher Energieverbrauch 86kWh/Jahr. Inhalt 29L. Nutzinhalt 29L. Energieeffizienzklasse F. Größe: 53(H) x 40(B) x 43(T)cm. Gewicht 12,3kg.

Art.-Nr.	Beschreibung
GE579	Minibar 30L

Polar U-Serie Fischkühlschrank für den Unterbau

Eine kompakte Lösung zur sicheren Aufbewahrung von Fisch und Meeresfrüchten. Das clevere Design des Kühlschranks reduziert die Ansammlung von Flüssigkeiten und sorgt dafür, dass Meeresfrüchte über längere Zeit unter idealen Bedingungen lagern. Außerdem verfügt der Kühlschrank über eine elektrische Auftaufunktion, um Eisbildung zu verhindern.



Spezifikation

UA013 Modellnummer: UA013, 220-240V, 1A. Isolierungsstärke: 60mm. Temperaturbereich: +10°C bis +43°C. Max. Umgebungstemperatur: +4°C. Kältemittel: R600a. Energieverbrauch pro Jahr (kWh/Jahr) 663. Fassungsvermögen: 140L. Nettinhalt 69L. Klimaklasse 5. Abmessungen: 85 (H) x 68 (B) x 70 (T) cm. Gewicht: 60kg.

Art.-Nr.	Beschreibung
UA013	140L

True Unterbaukühlschrank

Kompaktes Modell mit ausgebalanciertem Kühlsystem zum Frischhalten von Lebensmitteln. Mechanische Steuerung mit Digitalanzeige. Rückseite mit Rollen ausgestattet für einfaches verschieben. FCKW-frei.

- Inhalt 147 Liter
- Edeldstahlaußenseite
- Isolierdicke 42mm
- Zwangsbelüftung
- Automatische Abtauung
- 2 verstellbare Roste



Spezifikation

CC665 Modellnummer TUC-24-HC, 220V, 286W, 1,0A. Isolierdicke 42mm. Temperaturbereich 0,5°C bis 3,3°C. Max. Umgebungstemperatur 40°C. Kältemittel R290. Energieverbrauch: 422kWh/Jahr 147L. Nutzinhalt 94L. Energieeffizienzklasse A. Größe: 80,2(H) x 61(B) x 62,9(T)cm. Gewicht 66kg.

Art.-Nr.	Beschreibung
CC665	147L

TISCHSERVICE

RESTAURANT, BAR
& HOTEL

MÖBEL

EINWEGARTIKEL
& REINIGUNGKLEIDUNG
& ARBEITSSCHUHE

KÜCHE

KÜCHENMÖBEL
& TRANSPORT

GERÄTE

KÜHLEN & GEFRIEREN

KÜHLEN & GEFRIEREN / KÜHL- UND GEFRIERSCHRÄNKE

Polar Kühlschränke

Kompakte Kühlschränke mit Alarmen für hohe Temperatur, niedrige Temperatur, Stromunterbrechung und offene Tür.



NEU

Spezifikation
FD169 Modellnummer 220V, 0.7A. Temperaturbereich 2°C bis 8°C. Max. Umgebungstemperatur 32°C. Kältemittel R600a. Jährlicher Energieverbrauch 529kWh/Jahr. Inhalt 128L. Gewicht 44kg.

Art.-Nr.	Beschreibung
FD169	128L

Polar Serie C Unterbau Kühl- und Gefrierschränke

Abschließbare Unterbau-Modelle mit digitaler Temperaturanzeige. Mit Rollen hinten, um unter eine Arbeitsplatte geschoben werden zu können. FCKW-frei.



- Außenseite in weiß oder Edelstahl
- Digitale LED-Temperaturanzeige
- Abschließbar



Spezifikation
CD610 230V, 100W, 1A. Isolierdicke 40mm. Temperaturbereich +2°C bis +8°C. Max. Umgebungstemperatur +32°C. Kältemittel R600a. Energieverbrauch 408,38kWh/Jahr. Nutzkapazität 64L. Klimaklasse 4. Energieeffizienzklasse A. 3 Roste. Größe (cm): 85(H) x 60(B) x 60(T). Gewicht 44kg.
CD611 230V, 150W, 1A. Isolierdicke 60mm. Temperaturbereich -25°C bis -10°C. Max. Umgebungstemperatur +32°C. Kältemittel R600a. Energieverbrauch 511kWh/Jahr. Nutzkapazität 78L. Klimaklasse 4. Energieeffizienzklasse A. 2 feste Roste. Größe (cm): 85(H) x 60(B) x 60(T). Gewicht 44kg.
CD080 230V, 150W, 1A. Isolierdicke 40mm. Temperaturbereich +2°C bis +8°C. Max. Umgebungstemperatur +32°C. Kältemittel R600a. Energieverbrauch 408kWh/Jahr. Kapazität 150L. Nutzkapazität 64L. Klimaklasse 4. Energieeffizienzklasse A. Größe (cm): 85,5(H) x 60(B) x 58,5(T). Gewicht 44kg.
CD081 230V, 150W, 1A. Isolierdicke 60mm. Temperaturbereich -25°C bis -10°C. Max. Umgebungstemperatur +32°C. Kältemittel R600a. Energieverbrauch 511kWh/Jahr. Kapazität 140L. Nutzkapazität 78L. Klimaklasse 4. Energieeffizienzklasse A. Größe (cm): 85(H) x 60(B) x 60(T). Gewicht 44kg.

Art.-Nr.	Beschreibung
CD610	150L Kühlschrank weiß
CD611	140L Gefrierschrank weiß
CD080	150L Kühlschrank Edelstahl
CD081	140L Gefrierschrank Edelstahl

Polar 400L Kühl- oder 365L Gefrierschrank



Kühlung für leichte Nutzung mit digitaler LED-Temperaturanzeige und elektronischer Steuerung. Mit hinteren Rollen für Beweglichkeit. Kühlschrank verfügt über 4 verstellbare Roste und 1 Bodenrost und Gefrierschrank über 7 feste Trageroste. FCKW-frei

- 400 Liter (Kühlschrank) oder 365 Liter (Gefrierschrank) Inhalt
- Außenseite aus Edelstahl oder weißlackiertem Stahl

Art.-Nr.	Beschreibung
CD612	400L Kühlschrank weiß
CD082	400L Kühlschrank Edelstahl
CD613	365L Gefrierschrank weiß
CD083	365L Gefrierschrank Edelstahl

Spezifikation
CD612 230V, 185W, 1.5A. Isolierdicke 40mm. Temperaturbereich +2°C bis +8°C. Max. Umgebungstemperatur +32°C. Kältemittel R600a. Energieverbrauch 478,15kWh/Jahr. Kapazität 400L. Nutzkapazität 238L. Klimaklasse 4. Energieeffizienzklasse C. Größe (cm): 185(H) x 60(B) x 60(T). Gewicht 69kg.
CD613 230V, 210W, 2A. Isolierdicke 60mm. Temperaturbereich -25°C bis -10°C. Max. Umgebungstemperatur +32°C. Kältemittel R600a. Energieverbrauch 894,25kWh/Jahr. Kapazität 365L. Nutzkapazität 258L. Klimaklasse 4. Energieeffizienzklasse B. Größe (cm): 185(H) x 60(B) x 60(T). Gewicht 74kg.
CD082 230V, 185W, 1.5A. Isolierdicke 40mm. Temperaturbereich +2°C bis +8°C. Max. Umgebungstemperatur +32°C. Kältemittel R600a. Energieverbrauch 478,15kWh/Jahr. Kapazität 400L. Nutzkapazität 238L. Klimaklasse 4. Energieeffizienzklasse C. Größe (cm): 185,5(H) x 60(B) x 60(T). Gewicht 69kg.
CD083 230V, 210W, 2A. Isolierdicke 60mm. Temperaturbereich -25°C bis -10°C. Max. Umgebungstemperatur +32°C. Kältemittel R600a. Energieverbrauch 894,25kWh/Jahr. Kapazität 365L. Nutzkapazität 258L. Klimaklasse 4. Energieeffizienzklasse B. Größe (cm): 185(H) x 60(B) x 60(T). Gewicht 74kg.

KÜHL- UND GEFRIERSCHRÄNKE / KÜHLEN & GEFRIEREN

Gastro M Freistehender 1-türiger Gefrierschrank

376 l Nettokapazität.
Edelstahlkonstruktion mit 3
Einlegeböden, automatischer
Abtauung und selbstschließenden
Türen.



NEU

Gastro M Freistehender 1-türiger Kühlschrank

376 l Nettokapazität,
Edelstahlkonstruktion, 3 Einlegeböden,
automatische Abtauung und
selbstschließende Türen.



NEU

Spezifikation
GM585 Modellnummer 220-240V, 3A. Temperaturbereich
-10°C bis -20°C. Max. Umgebungstemperatur 32°C. Kälte-
mittel R290. Jährlicher Energieverbrauch 2135,25kWh/Jahr.
Inhalt 537L. Energieeffizienzklasse D. Gewicht 135kg.

Art.-Nr.	Beschreibung
GM585	600W 376L

Spezifikation
GM584 Modellnummer 220-240V, 2A. Temperaturbereich
-2°C bis 8°C. Max. Umgebungstemperatur 32°C. Kältemittel
R600a. Jährlicher Energieverbrauch 587,6kWh/Jahr. Inhalt
537L. Energieeffizienzklasse C. Gewicht 135kg.

Art.-Nr.	Beschreibung
GM584	300W 376L

Polar Serie C Kühl- oder Gefrierschränke 600L

2/1 GN-Gerät für leichte Nutzung ausgestattet mit digitaler Anzeige und elektronischer Steuerung. Rückseite mit Rollen für einfaches Verschieben. Kühlschrank verfügt über 4 verstellbare Trageroste und Gefrierschrank über 7 feste Trageroste. FCKW-frei.



- 600 Liter Kapazität
- Außenseite aus Edelstahl oder weißlackiertem Stahl
- 60mm Isolation



Spezifikation
CD614 230V, 200W, 1,5A. Isolierdicke 40mm. Temperaturbereich +2°C bis +8°C. Max. Umgebungstemperatur +32°C. Kältemittel R600a. Energieverbrauch 671,6kWh/Jahr. Kapazität 600L. Nutzkapazität 513L. Klimaklasse 4. Energieeffizienzklasse C. Größe (cm): 189(H) x 78(B) x 69,5(T). Gewicht 90kg.
CD615 230V, 350W, 3,5A. Isolierdicke 60mm. Temperaturbereich -25°C bis -10°C. Max. Umgebungstemperatur +32°C. Kältemittel R600a. Energieverbrauch 988kWh/Jahr. Kapazität 600L. Nutzkapazität 469L. Klimaklasse 4. Energieeffizienzklasse B. Größe (cm): 189(H) x 78(B) x 69,5(T). Gewicht 94kg.
CD084 230V, 200W, 1,5A. Isolierdicke 40mm. Temperaturbereich +2°C bis +8°C. Max. Umgebungstemperatur +32°C. Kältemittel R600a. Energieverbrauch 671,6kWh/Jahr. Kapazität 600L. Nutzkapazität 513L. Klimaklasse 4. Energieeffizienzklasse C. Größe (cm): 189(H) x 78(B) x 69,5(T). Gewicht 90kg.
CD085 230V, 350W, 3,5A. Isolierdicke 60mm. Temperaturbereich -25°C bis -10°C. Max. Umgebungstemperatur +32°C. Kältemittel R600a. Energieverbrauch 988kWh/Jahr. Kapazität 600L. Nutzkapazität 469L. Klimaklasse 4. Energieeffizienzklasse B. Größe (cm): 189(H) x 78(B) x 69,5(T). Gewicht 95kg.

Art.-Nr.	Beschreibung
CD614	600L Kühlschrank weiß
CD615	600L Gefrierschrank weiß
CD084	600L Kühlschrank Edelstahl
CD085	600L Gefrierschrank Edelstahl

TISCHSERVICE

RESTAURANT, BAR & HOTEL

MÖBEL

EINWEGARTIKEL & REINIGUNG

KLEIDUNG & ARBEITSSCHUHE

KÜCHE

KÜCHENMÖBEL & TRANSPORT

GERÄTE

KÜHLEN & GEFRIEREN

KÜHLEN & GEFRIEREN / KÜHL- UND GEFRIERSCHRÄNKE

Polar Serie G Bäckerei-Kühlschrank

Kompakte und abschließbare Ausführung für leichte Nutzung mit Platz für 6 Patisserieroste (600x400mm). Umluftkühlung. Digitale LED-Temperaturanzeige.



- Geliefert mit 6 Schienensets
- Umluftkühlung
- Automatisches Abtauen
- Außenseite aus weißlackiertem Stahl und Innenraum aus ABS

Spezifikation

GL185 230V, 185W, 1,5A. Temperaturbereich 0°C bis +8°C. Max. Umgebungstemperatur +32°C. Kältemittel R600a. Energieverbrauch 624,15kWh/Jahr. Kapazität: 522L. Nutzkapazität: 410L. Klimaklasse 4. Energieeffizienzklasse C. Größe (cm): 172(H) x 77,7(B) x 71,5(T). Gewicht 90kg.

Art.-Nr.	Beschreibung
GL185	522L Kühlschrank weiß

Polar Serie U Bäckerei-Kühl- oder Gefrierschrank

Abschließbares Standmodell für 18 Trageroste mit Bäckereimaßen (600x400mm). Zwangsbelüftung ermöglicht schnelle und effiziente Kühlung und macht es ideal für alle vielbeschäftigten Küchen. Vollautomatische Steuerung mit konstanter Digitalanzeige.



- Geliefert mit 10 Schienensets
- Zwangsbelüftung
- Selbstschließende Tür
- Automatisches Abtauen
- Außen- und Innenseite aus Edelstahl

Spezifikation

GL180 230V, 350W, 1,95A. Temperaturbereich +2°C bis +8°C. Max. Umgebungstemperatur +43°C. Kältemittel R290. Energieverbrauch 790kWh/Jahr. Kapazität: 850L. Nutzkapazität: 619L. Klimaklasse 5. Energieeffizienzklasse C. Größe (cm): 201(H) x 74(B) x 99(T). Gewicht 143kg.
GL181 230V, 750W, 3,5A. Temperaturbereich -22°C bis -18°C. Max. Umgebungstemperatur +43°C. Kältemittel R290. Energieverbrauch 3643kWh/Jahr. Kapazität 850L. Nutzkapazität 619L. Klimaklasse 5. Energieeffizienzklasse E. Größe (cm): 201(H) x 74(B) x 99(T). Gewicht 152kg.

Art.-Nr.	Beschreibung
GL180	850L Kühlschrank
GL181	850L Gefrierschrank

Polar Serie G Kühl- oder Gefrierschrank 600L

Abschließbare Schränke mit Platz für bis zu 10 2/1 GN-Behälter 10cm tief. Für leichte bis mittelschwere Nutzung in Küche und Cateringbereichen. Vollautomatische Steuerung mit konstanter digitaler Anzeige. Teilweise Abtauung in Zeitintervallen. Manuelle Abtauung regelmäßig notwendig. Feststellbare Rollen. FCKW-frei.



- 600L (10 x 2/1 GN-Behälter) Kapazität
- Edelstahlaußenseite & Aluminiuminnenseite
- 60mm Isolierung
- Umluftkühlung
- 3 verstellbare Roste & 1 Bodenrost

Spezifikation

G592 230V, 300W, 1,8A. Isolierdicke 60mm. Temperaturbereich -2°C bis +8°C. Max. Umgebungstemperatur +32°C. Kältemittel R600a. Energieverbrauch 434kWh/Jahr. Kapazität 600L. Nutzkapazität 376L. Klimaklasse 4. Energieeffizienzklasse C. Größe (cm): 200(H) x 68(B) x 81,5(T). Gewicht 135kg.
G593 230V, 600W, 2,8A. Isolierdicke 60mm. Temperaturbereich -20°C bis -10°C. Max. Umgebungstemperatur +32°C. Kältemittel R290. Energieverbrauch 2054kWh/Jahr. Kapazität 600L. Nutzkapazität 376L. Klimaklasse 4. Energieeffizienzklasse D. Größe (cm): 200(H) x 68(B) x 81,5(T). Gewicht 135kg.

Art.-Nr.	Beschreibung
G592	600L Kühlschrank Edelstahl
G593	600L Gefrierschrank Edelstahl

Polar Serie G Slimline Kühl- oder Gefrierschrank

Preisgünstiges Gerät mit selbstschließender und abschließbarer Tür für leichte bis mittelschwere Nutzung in Küchen- & Cateringbereichen. Vollautomatische Steuerung mit digitaler Anzeige. Teilweise Abtauung in Zeitintervallen. Manuelle Abtauung regelmäßig notwendig. Einfach zu reinigen mit herausnehmbarem Filtereinsatz. Ausgestattet mit feststellbaren Rollen. FCKW-frei.



- Außenseite aus Edelstahl und Innenseite aus Aluminium
- 60mm Isolierung
- Umluftkühlung
- 3 verstellbare Roste & 1 Bodenrost

Spezifikation

G590 230V, 250W, 1,1A. Isolierdicke 60mm. Temperaturbereich -2°C bis +8°C. Max. Umgebungstemperatur +32°C. Kältemittel R600a. Energieverbrauch 409kWh/Jahr. Kapazität: 440L. Nutzkapazität: 313L. Klimaklasse 4. Energieeffizienzklasse C. Größe (cm): 195(H) x 68,5(B) x 71(T). Gewicht 113kg.
G591 230V, 550W, 1,1A. Isolierdicke 60mm. Temperaturbereich -20°C bis -10°C. Max. Umgebungstemperatur +32°C. Kältemittel R290. Energieverbrauch 1869kWh/Jahr. Kapazität: 440L. Nutzkapazität: 313L. Klimaklasse 4. Energieeffizienzklasse D. Größe (cm): 195(H) x 68,5(B) x 71(T). Gewicht 113kg.

Art.-Nr.	Beschreibung
G590	440L Kühlschrank
G591	440L Gefrierschrank

True Kühl- oder Gefrierschrank

Abschließbar mit einem großen, ausbalanciertem Kühlsystem um die Temperatur schnell wieder herzustellen. Gute Zellenisolation, Innenbeleuchtung und einfach zu reinigen. Ausgestattet mit Rollen für einfaches verschieben (Montage erforderlich). FCKW-frei.



- Inhalt 538L oder 588L
- Edelstahlfront mit Seiten und Innenraum aus Aluminium
- Isolierung 42mm
- Zwangsbelüftung
- Automatische Abtauung
- 4 Roste

Spezifikation

CC224 Modell T-23-HC. 230V. 560W. 2,4A. Temperaturbereich +0,5°C bis +3,3°C. Max. Umgebungstemperatur +35°C. Kältemittel R290. Energieverbrauch 549kWh/Jahr. Kapazität: 588L. Nutzkapazität: 445L. Klimaklasse 5. Energieeffizienzklasse C. Größe (cm): 207,4(H) x 68,6(B) x 75(T). Gewicht 112kg.

Art.-Nr.	Beschreibung
CC224	588L Kühlschrank

True Kühlschrank 991L

Das übergroße, werkseitig ausgewogene System verbessert die Temperaturwiederherstellungszeiten und macht den Kühlschrank schneller kälter, wodurch die Lebensmittel länger frisch bleiben und die Betriebskosten gesenkt werden. Hochdichte geschlossenzellige Schaumisolation, verdeckte Ecken für einfache Reinigung und Innenlicht. FCKW-frei. 5 Jahre Garantie auf den Kompressor. Lieferung mit Rollen zum einfachen Manövrieren. Hinweis: Rollen müssen angeschraubt werden.



- Inhalt 991 Liter
- Edelstahlfront mit Seiten und Innenraum aus Aluminium
- 42mm Isolierung
- Zwangsbelüftung
- Automatische Abtauung
- 8 verstellbare Roste

Spezifikation

CC226 Modell T-35-HC. 230V. 572W. 2,6A. Isolierdicke 42mm. Temperaturbereich +0,5°C bis +3,3°C. Max. Umgebungstemperatur +30°C. Kältemittel R134a. Energieverbrauch 1343kWh/Jahr. Kapazität: 991L. Nutzkapazität: 636L. Klimaklasse 4. Energieeffizienzklasse E. Größe (cm): 207,4(H) x 100,4(B) x 75(T). Gewicht 155kg.

Art.-Nr.	Beschreibung
CC226	991L Kühlschrank

True Gefrierschränke

Zuverlässige und effiziente Gefrierschränke mit langen Garantien.



Spezifikation

CW384 Modellnummer T-23F-HC. 230V. 2,2A. Isolierdicke 43mm. Temperaturbereich -23°C bis -23,3°C. Max. Umgebungstemperatur 40°C. Kältemittel R290. Jährlicher Energieverbrauch 2039kWh/Jahr. Inhalt 651L. Nutzinhalt 438L. Energieeffizienzklasse D. Größe: 207,4(H) x 68,6(B) x 75(T)cm. Gewicht 107kg.

Art.nr	Omschrijving
CW384	T-23F-HC

True Slimline Kühlschrank

Abschließbare Schränke mit großem ausbalanciertem Kühlsystem, zur schnelleren Temperaturwiederherstellung. Mit hoher Dichte geschlossener Zellschaumisolation, runden Ecken und Innenbeleuchtung. Räder für einfache Bewegung (Montage erforderlich). FCKW-frei.



- Inhalt 538L
- Edelstahlvorderseite und Seitenwände/ Interieur aus Aluminium
- 42mm Isolierung
- Zwangsbelüftung
- Automatische Abtauung
- 4 Roste

Spezifikation

FA030 Modellnummer T-19-HC. 230V. 207W. 0,9A. Isolierdicke 43mm. Temperaturbereich 0,5°C bis 3,3°C. Max. Umgebungstemperatur 40°C. Kältemittel R290. Jährlicher Energieverbrauch 495kWh/Jahr. Inhalt 431L. Nutzinhalt 350L. Energieeffizienzklasse C. Größe: 199,5(H) x 68,6(B) x 62,3(T)cm. Gewicht 105kg.

Art.-Nr.	Beschreibung
FA030	Slimline Kühlschrank

TISCHSERVICE

RESTAURANT, BAR & HOTEL

MÖBEL

EINWEGARTIKEL & REINIGUNG

KLEIDUNG & ARBEITSSCHUHE

KÜCHE

KÜCHENMÖBEL & TRANSPORT

GERÄTE

KÜHLEN & GEFRIEREN

KÜHLEN & GEFRIEREN / KÜHL- UND GEFRIERSCHRÄNKE

Polar Serie U Kühl- oder Gefrierschrank 650L

Professionelle Kühl- oder Gefrierschränke für maximal 10 2/1 GN Behälter, 100mm tief. Schnelle und effektive Kühlung mit vollautomatischer Steuerung und digitaler Anzeige. Automatische Abtauung mit Heizelement und feststellbaren Rollen. FCKW-frei.



- Kapazität 650L (10 x 2/1 GN)
- Innenseite & Außenseite aus Edelstahl
- 70mm Isolierung
- Zwangsbelüftung
- 3 verstellbare Roste



Spezifikation

U632 Modellnummer U632. 230V. 250W. 1,4A. Isolierdicke 70mm. Temperaturbereich -2°C bis 5°C. Max. Umgebungstemperatur 43°C. Kältemittel R600a. Energieverbrauch 474,5kWh/Jahr. Inhalt 650L. Nutzinhalt 370L. Energieeffizienzklasse C. Größe: 201(H) x 74,5(B) x 83,5(T)cm. Gewicht 134kg.
U633 Modellnummer U632 230V 550W. 3,6A. Isolierdicke 70mm. Temperaturbereich -22°C bis -18°C. Max. Umgebungstemperatur 43°C. Kältemittel R290. Energieverbrauch 2208kWh/Jahr 650L. Nutzinhalt 370L. Energieeffizienzklasse D. Größe: 201(H) x 74,5(B) x 83,5(T)cm. Gewicht 138kg.

Art.-Nr.	Beschreibung
U632	650L Kühlschrank
U633	Gefrierschrank

Polar Serie G Slimline Kühl- oder Gefrierschrank 2-türig

Slimline zweitürige Kühlungen ideal bei wenig Raum. Das am Boden platzierte Kühlsystem saugt die Luft aus dem kältesten Teil der Küche. Abschließbare und selbstschließende Türen. Geeignet für leichte bis mittlere Nutzung. Ausgestattet mit vollautomatischem Regler.



- 960L Inhalt
- Edelstahlgehäuse, Aluminiuminnenseite
- Feststellbare Rollen
- FCKW-frei
- Digitaldisplay
- Automatische Abtauung
- 6 verstellbare Roste & 2 Bodenroste



Spezifikation

GD879 230V. 800W. 4A. Isolierdicke 60mm. Temperaturbereich -2°C bis +8°C. Max. Umgebungstemperatur +32°C. Kältemittel R290. Energieverbrauch 649,7kWh/Jahr. Kapazität: 960L. Nutzkapazität: 671L. Klimaklasse 4. Energieeffizienzklasse C. Größe (cm): 201,5(H) x 134(B) x 71(T). Gewicht 165kg.
GD880 230V. 870W. 5A. Isolierdicke 60mm. Temperaturbereich -20°C bis -10°C. Max. Umgebungstemperatur +32°C. Kältemittel R290. Energieverbrauch 3316kWh/Jahr. Kapazität 960L. Nutzkapazität 671L. Klimaklasse 4. Energieeffizienzklasse D. Größe (cm): 201(H) x 134(B) x 71(T). Gewicht 165kg.

Art.-Nr.	Beschreibung
GD879	960L Kühlschrank
GD880	960L Gefrierschrank

Polar Serie U Kühl- oder Gefrierschrank 2-türig



Professioneller Schrank für maximal 20 2/1 GN-Behälter 10cm tief. Zwangsbelüftung bietet eine schnelle und effektive Kühlung, und ist deshalb ideal für vielbeschäftigte Küchen. Vollautomatische Steuerung mit digitaler Anzeige. Automatische Abtauung mit Heizelement und feststellbaren Rollen. FCKW-frei.



- 1300 Liter (20 x 2/1 GN-Behälter) Kapazität
- Innenseite & Außenseite aus Edelstahl
- 70mm Isolierung
- Zwangsbelüftung
- 6 verstellbare Roste

Art.-Nr.	Beschreibung	Spezifikation
U634	1300L Kühlschranks	U634 230V. 505W. 3,9A. Isolierdicke 70mm. Temperaturbereich -2°C bis +8°C. Max. Umgebungstemperatur +43°C. Kältemittel R290a. Energieverbrauch 796kWh/Jahr. Kapazität 1300L. Nutzkapazität 934L. Klimaklasse 5. Energieeffizienzklasse C. Größe (cm): 201(H) x 148,5(B) x 83,5(T). Gewicht 198kg.
U635	1300L Gefrierschrank	U635 230V. 1kW. 3,9A. Isolierdicke 70mm. Temperaturbereich -22°C bis -18°C. Max. Umgebungstemperatur +43°C. Kältemittel R290. Energieverbrauch 4437kWh/Jahr. Kapazität 1300L. Nutzkapazität 934L. Klimaklasse 5. Energieeffizienzklasse D. Größe (cm): 201(H) x 148,5(B) x 83,5(T). Gewicht 198kg.

Polar Serie G Kühlvitrienen 1- oder 2-türig



Abschließbare Kühlung mit Glastür. Ideal für Metzgereien oder Bauernhofläden. Vollautomatische Steuerung mit digitaler Anzeige. Feststellbare Räder.

- 600L oder 1200L Kapazität
- Edelstahlkonstruktion
- Umluftkühlung
- Verstellbare Roste
- Vollautomatische Steuerung mit digitaler Anzeige
- Automatische Abtaufunktion
- Geeignet für 2/1 GN-Behälter (10cm tief)



Art.-Nr.	Beschreibung	Spezifikation
CW197	600L Eintürig	CW197 230V. 300W. 1,8A. Isolierdicke 60mm. Temperaturbereich +2°C bis +8°C. Max. Umgebungstemperatur +32°C. Kältemittel R600a. Kapazität 600L. Nutzkapazität 376L. Klimaklasse 4. Größe (cm): 201(H) x 68(B) x 80(T). Gewicht 135kg.
CW198	1200L Zweitürig	CW198 230V. 600W. 4A. Isolierdicke 60mm. Temperaturbereich +2°C bis +8°C. Max. Umgebungstemperatur +32°C. Kältemittel R290. Kapazität 1200L. Nutzkapazität 770L. Klimaklasse 4. Größe (cm): 201(H) x 134(B) x 80(T). Gewicht 180kg.

TISCHSERVICE

RESTAURANT, BAR & HOTEL

MÖBEL

EINWEGARTIKEL & REINIGUNG

KLEIDUNG & ARBEITSSCHUHE

KÜCHE

KÜCHENMÖBEL & TRANSPORT

GERÄTE

KÜHLEN & GEFRIEREN

Polar 1200L Kühl- oder Gefrierschränke

Abschließbare Schränke mit Platz für bis zu 20 2/1GN-Behälter 100mm tief. Vollautomatische Steuerung mit digitaler Anzeige. Teilweise Abtauung in Zeitintervallen. Manuelle Abtauung regelmäßig notwendig. Feststellbare Rollen. FCKW-frei.



- 1200L (20 x 2/1 Gastronorm) Kapazität
- Außenseite aus Edelstahl oder weißem Stahl und Aluminiuminnenseite
- 60mm Isolation
- Umluftkühlung
- 6 verstellbare Roste & 2 Bodenroste



Höhenverstellbare
Trageroste



Gastronormgröße



Erneuerbare Dichtungen



Umluftkühlung für eine
gleichmäßige
Verteilung der kalten Luft

Spezifikation

CC663 230V, 600W, 4A, Isolierdicke 60mm, Temperaturbereich -2°C bis +8°C, Max. Umgebungstemperatur +32°C, Kältemittel R290, Energieverbrauch 675,25kWh/Jahr, Kapazität 1200L, Nutzkapazität 770L, Klimaklasse 4, Energieeffizienzklasse C, Größe (cm): 200(H) x 134(B) x 81,5(T), Gewicht 180kg.
G594 230V, 600W, 4A, Isolierdicke 60mm, Temperaturbereich -2°C bis +8°C, Max. Umgebungstemperatur +32°C, Kältemittel R290, Energieverbrauch 675kWh/Jahr, Kapazität 1200L, Nutzkapazität 770L, Klimaklasse 4, Energieeffizienzklasse C, Größe (cm): 200(H) x 134(B) x 81,5(T), Gewicht 180kg.
CD616 230V, 700W, 3,3A, Isolierdicke 60mm, Temperaturbereich -20°C bis -10°C, Max. Umgebungstemperatur +32°C, Kältemittel R290, Energieverbrauch 3676kWh/Jahr, Kapazität 1200L, Nutzkapazität 770L, Klimaklasse 4, Energieeffizienzklasse D, Größe (cm): 200(H) x 134,5(B) x 81,5(T), Gewicht 180kg.
G595 230V, 700W, 2,8A, Isolierdicke 60mm, Temperaturbereich -20°C bis -10°C, Max. Umgebungstemperatur +32°C, Kältemittel R290, Energieverbrauch 3676kWh/Jahr, Kapazität 1200L, Nutzkapazität 770L, Klimaklasse 4, Energieeffizienzklasse D, Größe (cm): 200(H) x 134,5(B) x 81,5(T), Gewicht 180kg.

Art.-Nr.	Beschreibung
CC663	1200L Kühlschrank weiß
CD616	1200L Gefrierschrank weiß
G594	1200L Kühlschrank Edelstahl
G595	1200L Gefrierschrank Edelstahl

KÜHL- UND GEFRIERSCHRÄNKE / KÜHLEN & GEFRIEREN

Polar Freistehende Kühl- und Gefrierschränke der U-Serie

Premium-Hochleistungsgeräte für die anspruchsvollsten Umgebungen. Intelligente, per Knopfdruck einstellbare Temperaturregelung für Fleisch (-2 bis +2°C), Fisch (-1 bis +1°C) und allgemeine Lagerung (+1 bis +4°C). GN 2/1-Behälter können direkt in den Kühl- oder Gefrierschrank gestellt werden. Inklusive hochbelastbarer, gebremster Rollen.

- Konstruktion aus Edelstahl 304
- Tür mit integriertem Griff und Schloss
- Monoblock-Design für einfache Wartung
- Selbstreinigender Kondensator
- Automatische Abtauerung
- Interne LED-Beleuchtung



Spezifikation

Art.-Nr.	Beschreibung
UA001	Kühlschränke 1 Tür
UA002	Gefrierschränke 1 Tür
UA003	Kühlschränke 2 Türen
UA004	Gefrierschränke 2 Türen

UA001 Modellnummer: M-PW8U1F-V. 220-240V. Isolierstärke: 75 mm. Temperaturbereich: -2°C bis +4°C. Maximale Umgebungstemperatur: +43 °C. Kältemittel: R290. Energieverbrauch pro Jahr (kWh/Jahr) 731,46. Inhalt: 550. Nettoinhalt 422. Klimaklasse 5. Energieklasse D. Maße: 198 (H) x 73,7 (B) x 81,5 (T) cm. Gewicht: 130 kg.
UA002 Modellnummer: L-PW8U1F-V. 220-240V. Isolierstärke: 75 mm. Temperaturbereich: -22 °C bis -18 °C. Maximale Umgebungstemperatur: +43 °C. Kältemittel: R290. Energieverbrauch pro Jahr (kWh/Jahr) 2653,11. Inhalt: 550. Nettoinhalt 422. Klimaklasse 5. Energieklasse D. Maße: 198 (H) x 73,7 (B) x 81,5 (T) cm. Gewicht: 130 kg.
UA003 Modellnummer: M-PW8U2FF-V. 220-240V. 460W. Isolierstärke: 75 mm. Temperaturbereich: -2°C bis +4°C. Maximale Umgebungstemperatur: +43 °C. Kältemittel: R290. Energieverbrauch pro Jahr (kWh/Jahr) 934,25. Inhalt: 1170. Nettoinhalt 920. Klimaklasse 5. Energieklasse C. Maße: 198 (H) x 140 (B) x 81,5 (T) cm. Gewicht: 190 kg.
UA004 Modellnummer: L-PW8U2FF-V. 220-240V. Isolierstärke: 75 mm. Temperaturbereich: -22 °C bis -18 °C. Maximale Umgebungstemperatur: +43 °C. Kältemittel: R290. Energieverbrauch pro Jahr (kWh/Jahr) 3686,57. Inhalt: 1170. Nettoinhalt 920. Klimaklasse 5. Energieklasse D. Maße: 198 (H) x 140 (B) x 81,5 (T) cm. Gewicht: 190 kg.

Polar Serie G Kühl- oder Gefrierschrank mit geteilter Tür

Kühlschränke und Gefrierschränke mit geteilter Tür. Praktische Einteilung für oft benötigte Produkte, die im oberen Teil untergebracht werden können, sodass zum Entnehmen nur die obere Tür geöffnet werden muss. Dadurch kommt das Gerät schneller wieder auf die gewünschte Temperatur. Für den leichten bis mittleren Gebrauch in gewerblichen Küchen. Mit feststellbaren Rollen.



- 600L (10 x 2/1 GN, 10cm tief)
- Edelstahlgehäuse und Aluminiuminnenseite
- Umluftkühlung
- Vollautomatische Steuerung mit digitaler Anzeige
- Automatische Abtaufunktion
- 3 verstellbare Roste und ein Bodenrost

Spezifikation

Art.-Nr.	Beschreibung
CW193	600L Kühlschrank
CW194	600L Gefrierschrank
CW195	1200L Kühlschrank
CW196	1200L Gefrierschrank

CW193 230V. 300W. 1.8A. Isolierdicke 60mm. Temperaturbereich -2°C bis +8°C. Max. Umgebungstemperatur +32°C. Kältemittel R600a. Energieverbrauch 455kWh/Jahr. Kapazität 600L. Nutzkapazität 376L. Klimaklasse 4. Energieeffizienzklasse C. Größe (cm): 201(H) x 68(B) x 80(T). Gewicht 135kg.
CW194 230V. 600W. 2,8A. Isolierdicke 60mm. Temperaturbereich -20°C bis -10°C. Max. Umgebungstemperatur +32°C. Kältemittel R290. Energieverbrauch 2054kWh/Jahr. Kapazität 600L. Nutzkapazität 376L. Klimaklasse 4. Energieeffizienzklasse D. Größe (cm): 201(H) x 68(B) x 80(T). Gewicht 135kg.
CW195 230V. 600W. 4A. Isolierdicke 60mm. Temperaturbereich -2°C bis +8°C. Max. Umgebungstemperatur +32°C. Kältemittel R290. Energieverbrauch 675kWh/Jahr. Kapazität 1200L. Nutzkapazität 770L. Klimaklasse 4. Energieeffizienzklasse C. Größe (cm): 201(H) x 134(B) x 80(T). Gewicht 180kg.
CW196 230V. 700W. 3,3A. Isolierdicke 60mm. Temperaturbereich -20°C bis -10°C. Max. Umgebungstemperatur +32°C. Kältemittel R290. Energieverbrauch 3676kWh/Jahr. Kapazität 1200L. Nutzkapazität 770L. Klimaklasse 4. Energieeffizienzklasse D. Größe (cm): 201(H) x 134(B) x 80(T). Gewicht 180kg.

TISCHSERVICE

RESTAURANT, BAR & HOTEL

MÖBEL

Einwegartikel & Reinigung

KLEIDUNG & ARBEITSSCHUHE

KÜCHE

KÜCHENMÖBEL & TRANSPORT

GERÄTE

KÜHLEN & GEFRIEREN

KÜHLEN & GEFRIEREN / KÜHLTISCHE

Polar G-serie Salatette

Kühl- oder Tiefkühlwerkbänke mit Edelstahl-Arbeitsplatte. Platzsparendes Design mit Kompressor/Kondensator unten. Digitale Steuerung mit Display.



- GN 1/1-Format
- Platzsparendes Slimline-Design
- Belüftete Kühlung
- Abtauen außerhalb des Zyklus



Art.-Nr.	Beschreibung
FA442	88L GN 1/1
FA443	Tiefkühlwerkbank 88L GN 1/1

Spezifikation

FA442 Modellnummer FA442. 230V. Isolierdicke 55mm. Temperaturbereich 2°C bis 5°C. Max. Umgebungstemperatur 32°C. Kältemittel R600a. Jährlicher Energieverbrauch 435kWh/Jahr. Inhalt 88L. Nutzinhalt 72L. Energieeffizienzklasse A. Größe: 87(H) x 47,8(B) x 70(T)cm. Gewicht 36kg.
FA443 Modellnummer FA443. 230V. Isolierdicke 55mm. Temperaturbereich -10°C bis -20°C. Max. Umgebungstemperatur 32°C. Kältemittel R290. Jährlicher Energieverbrauch 1836kWh/Jahr. Inhalt 88L. Nutzinhalt 72L. Energieeffizienzklasse D. Größe: 87(H) x 47,8(B) x 70(T)cm. Gewicht 48kg.

Polar U-serie Kühl- und Gefriertheken

Premium-Hochleistungsgeräte für die anspruchsvollsten Umgebungen. Intelligente, per Knopfdruck einstellbare Temperaturregelung für Fleisch (-2 bis +2°C), Fisch (-1 bis +1°C) und allgemeine Lagerung (+1 bis +4°C). GN 2/1-Behälter können direkt in den Kühl- oder Gefrierschrank gestellt werden. Inklusive hochbelastbarer, gebremster Rollen.

- Konstruktion aus Edelstahl 304
- Monoblock-Design für einfache Wartung
- Umluftkühlung
- Selbstreinigender Kondensator
- Automatische Abtauung
- Tür mit integriertem Griff und Schloss
- Gebremste Räder
- GN 1/1-Format



Spezifikation

UA005 Modellnummer: UA005. 220-240V. Isolierstärke: 75 mm. Temperaturbereich: -2°C bis +4°C. Maximale Umgebungstemperatur: +43 °C. Kältemittel: R290. Energieverbrauch pro Jahr (kWh/Jahr) 630. Fassungsvermögen: 267 l. Nettoinhalt 196L. Klimaklasse 5. Energieklasse B. Abmessungen: 85 (H) x 142 (B) x 66 (T) cm. Gewicht: 108,5 kg.
UA006 Modellnummer: L-PW6T2HH-V. 220-240V. Isolierstärke: 75 mm. Temperaturbereich: -22 °C bis -18 °C. Maximale Umgebungstemperatur: +43 °C. Kältemittel: R290. Energieverbrauch pro Jahr (kWh/Jahr) 2418. Inhalt: 420. Nettoinhalt 307. Klimaklasse 5. Energieklasse D. Abmessungen: 85 (H) x 188,5 (B) x 66 (T) cm. Gewicht: 153 kg.
UA007 Modellnummer: M-PW6T3HHH-V. 220-240V. Isolierstärke: 75 mm. Temperaturbereich: -2°C bis +4°C. Maximale Umgebungstemperatur: +43 °C. Kältemittel: R290. Energieverbrauch pro Jahr (kWh/Jahr) 709. Inhalt: 267. Nettoinhalt 196. Klimaklasse 5. Energieklasse B. Abmessungen: 85 (H) x 142 (B) x 66 (T) cm. Gewicht: 108,5 kg.
UA008 Modellnummer: L-PW6T3HHH-V. 220-240V. Isolierstärke: 75 mm. Temperaturbereich: -22 °C bis -18 °C. Maximale Umgebungstemperatur: +43 °C. Kältemittel: R290. Energieverbrauch pro Jahr (kWh/Jahr) 2875. Inhalt: 420. Nettoinhalt 307. Klimaklasse 5. Energieklasse D. Abmessungen: 85 (H) x 188,5 (B) x 66 (T) cm. Gewicht: 153 kg.

Art.-Nr.	Beschreibung
UA005	660mm Tiefe 267Ltr Kühlschrank 2 Türen
UA006	660mm Tiefe 420Ltr Gefrierschrank 2 Türen
UA007	660mm Tiefe 267Ltr Kühlschrank 3 Türen
UA008	660mm Tiefe 420Ltr Gefrierschrank 2 Türen

Polar Serie G Kühltische mit Schubladen

Kühltisch mit Edelstahl-Arbeitsplatte. Passend für GN1/1-Behälter bis zu 100mm Tiefe. Platzsparender Kompressor unten platziert. Vollautomatische Steuerung mit Digitalanzeige. Einstellbare Abtaugung mit Zeitintervall. Rechtzeitige manuelle Abtaugung erforderlich. FCKW-frei.

- GN1/1-kompatibel
- Innen und außen aus Edelstahl
- Belüftete Kühlung
- Abtauintervall



Art.-Nr.	Beschreibung
FA440	240L 6 Schubladen
FA441	368L 9 Schubladen

Spezifikation

FA440 Modellnummer: G-SEC901-6D. 230V. Isolierungsstärke: 60mm. Temperaturbereich: +2°C bis +8°C. Max. Umgebungstemperatur: +32 °C. Kältemittel: R600a. Energieverbrauch pro Jahr (kWh/Jahr) 1044. Inhalt: 240. Nettoinhalt 84. Klimaklasse 4. Energieklasse D. Abmessungen: 88 (H) x 90,3 (B) x 70 (T) cm. Gewicht: 99kg.

FA441 Modellnummer: G-SEC903-9D. 230V. Isolierungsstärke: 60mm. Temperaturbereich: +2°C bis +5°C. Max. Umgebungstemperatur: +32 °C. Kältemittel: R600a. Energieverbrauch pro Jahr (kWh/Jahr) 1151. Inhalt: 368. Nettoinhalt 104. Klimaklasse 4. Energieklasse D. Abmessungen: 88 (H) x 136,5 (B) x 70 (T) cm. Gewicht: 140kg.

True Kühltische

Vitale Extra-Kühlkapazität für anspruchsvolle Küchen.



Spezifikation

FB015 Modellnummer TCR1/3-CL-SS-3D-3D-3D. 230V. 0,7A. Isolierdicke 80mm. Temperaturbereich 0,5°C bis 3,3°C. Max. Umgebungstemperatur 40°C. Kältemittel R290. Jährlicher Energieverbrauch 365kWh/Jahr. Inhalt 435L. Nutzinhalt 149L. Energieeffizienzklasse A. Größe: 90(H) x 186,5(B) x 70(T)cm. Gewicht 164kg.

Art.-Nr.	Beschreibung
FB015	Kapazität: 147L

TISCHSERVICE

RESTAURANT, BAR
& HOTEL

MÖBEL

EINWEGARTIKEL
& REINIGUNGKLEIDUNG
& ARBEITSSCHUHE

KÜCHE

KÜCHENMÖBEL
& TRANSPORT

GERÄTE

KÜHLEN & GEFRIEREN

KÜHLEN & GEFRIEREN / KÜHLTISCHE

Polar Serie G Kühltsch mit einer Tür und 2 Schubladen

Kühltsch mit Edelstahl-Arbeitsfläche. Geeignet für 5x 1/1 GN-Behälter 10cm tief. Platzsparender Kompressor/Kondensator im unteren Bereich. Vollautomatische Steuerung mit digitaler Anzeige. Teilweise Abtaugung in Zeitintervallen. Manuelle Abtaugung regelmäßig notwendig. FCKW-frei.



- 240L (5 x 1/1 GN) Kapazität
- Innenseite & Außenseite aus Edelstahl
- 35mm Isolierung
- Umluftkühlung
- 1 verstellbares Rost & 1 Bodenrost

Spezifikation

U637 230V, 230W, 1,8A, Isolierdicke 60mm, Temperaturbereich +2°C bis +8°C.
Max. Umgebungstemperatur +32°C, Kältemittel R600a, Energieverbrauch
882,57kWh/Jahr, Kapazität 240L, Nutzkapazität 161L, Klimaklasse 4,
Energieeffizienzklasse C, Größe (cm): 88(H) x 90(B) x 70(T), Gewicht 74kg.

Art.-Nr.	Beschreibung
U637	1 Tür & 2 Schubladen

Polar Serie G Kühltsche mit Schubladen

Kühltsch mit Edelstahl-Arbeitsplatte. Passend für GN1/1-Behälter bis zu 100mm Tiefe. Platzsparender Kompressor unten platziert. Vollautomatische Steuerung mit Digitalanzeige. Einstellbare Abtaugung mit Zeitintervall. Rechtzeitige manuelle Abtaugung erforderlich. FCKW-frei.



- GN1/1-kompatibel
- Innen und außen aus Edelstahl
- Belüftete Kühlung
- Abtautintervall

Spezifikation

U638 230V, 230W, 1,8A, Isolierdicke 60mm, Temperaturbereich +2°C bis +8°C.
Max. Umgebungstemperatur +32°C, Kältemittel R600a, Energieverbrauch
821,25kWh/Jahr, Kapazität 240L, Nutzkapazität 130L, Klimaklasse 4,
Energieeffizienzklasse C, Größe (cm): 88(H) x 90(B) x 70(T), Gewicht 74kg.

Art.-Nr.	Beschreibung
U638	4 Schubladen

Polar Thekenkühlschrank der U-Serie mit Schubladen und Türen

Zuverlässige und vielseitige Kühltheke mit hoher Kapazität. Mit vier gastronormgerechten Schubladen und einem eintürigen Fach. Stabile Arbeitsplatte aus Edelstahl.



NEU

Spezifikation

UA020 Modellnummer 230V, 1,8A. Temperaturbereich -2°C bis 8°C. Max. Umgebungstemperatur 43°C. Kältemittel R600a. Jährlicher Energieverbrauch 650kWh/Jahr. Inhalt 358L. Nutzinhalt 194L. Energieeffizienzklasse B. Gewicht 154kg.
UA021 Modellnummer 230V, 1,8A. Temperaturbereich -2°C bis 8°C. Max. Umgebungstemperatur 43°C. Kältemittel R600a. Jährlicher Energieverbrauch 1153kWh/Jahr. Inhalt 476L. Nutzinhalt 284L. Energieeffizienzklasse C. Gewicht 173kg.

Art.-Nr.	Beschreibung
UA020	1 Tür 4 Schubladen
UA021	2 Türen 4 Schubladen

Polar GN Thekenschränke

Thekenkühlschrank mit Edelstahl- oder Marmorarbeitsfläche. Geeignet für 6 x 1/1 GN-Behälter 10cm tief. Platzsparender Kompressor im unteren Bereich. Vollautomatische Steuerung mit digitaler Anzeige. Teilweise Abtauung in Zeitintervallen. Manuelle Abtauung regelmäßig notwendig. FCKW-frei.

- 240L (6 x 1/1 GN) Kapazität
- Innenseite & Außenseite aus Edelstahl
- Teilweise Abtauung in Zeitintervallen. Manuelle Abtauung regelmäßig notwendig.
- Umluftkühlung
- 2 verstellbare Roste & 2 Bodenroste



Spezifikation

U636 230V, 230W, 1,8A. Isolierdicke 35mm. Temperaturbereich +2°C bis +8°C. Max. Umgebungstemperatur +32°C. Kältemittel R600a. Energieverbrauch 932kWh/Jahr. Kapazität 240L. Nutzkapazität 201L. Klimaklasse 4. Energieeffizienzklasse C. Größe (cm): 88(H) x 90(B) x 70(T). Gewicht 72kg.
CL108 230V, 155W, 0,8A. Isolierdicke 60mm. Temperaturbereich +2°C bis +8°C. Max. Umgebungstemperatur +32°C. Kältemittel R600a. Energieverbrauch 932,94kWh/Jahr. Kapazität 6 x 1/1 GN-Behälter / 240L. Nutzkapazität 201L. Klimaklasse 4. Energieeffizienzklasse C. Größe (cm): 88(H) x 90(B) x 70(T). Gewicht 97kg.
G622 230V, 230W, 2,5A. Isolierdicke 35mm. Temperaturbereich +2°C bis +8°C. Max. Umgebungstemperatur +32°C. Kältemittel R600a. Energieverbrauch 1150kWh/Jahr. Kapazität 368L. Nutzkapazität 308L. Klimaklasse 4. Energieeffizienzklasse C. Größe (cm): 88(H) x 137(B) x 70(T). Gewicht 110kg.
CL109 230V, 235W, 1,3A. Isolierdicke 60mm. Temperaturbereich +2°C bis +8°C. Max. Umgebungstemperatur +32°C. Kältemittel R600a. Energieverbrauch 1150,48kWh/Jahr. Kapazität 9 x 1/1 GN-Behälter / 368L. Nutzkapazität 308L. Klimaklasse 4. Energieeffizienzklasse C. Größe (cm): 88(H) x 137(B) x 70(T). Gewicht 145kg.

Art.-Nr.	Beschreibung
U636	240L 2-türige Kühlung Edelstahl Arbeitsfläche
CL108	240L 2-türige Kühlung Marmor Arbeitsfläche
G622	368L 3-türige Kühlung Edelstahl Arbeitsfläche
CL109	368L 3-türige Kühlung Marmor Arbeitsfläche

TISCHSERVICE

RESTAURANT, BAR & HOTEL

MÖBEL

EINWEGARTIKEL & REINIGUNG

KLEIDUNG & ARBEITSSCHUHE

KÜCHE

KÜCHENMÖBEL & TRANSPORT

GERÄTE

KÜHLEN & GEFRIEREN

KÜHLEN & GEFRIEREN / KÜHLTISCHE

Polar Serie U Bäckerei-Kühltsche

Professionelle Kühltsche, die auch zusätzliche Arbeitsfläche bieten. Automatische Abtauen mit Digitalanzeige. Geliefert mit feststellbaren Rollen für einfache Manövrierbarkeit. Für Patisserieoste (600x400mm) geeignet (max. 7 Stück pro Tür).



- Geliefert mit 1 Schienenset pro Tür
- Umluftkühlung für eine bessere Luftzirkulation
- Selbstschließende Tür
- Automatische Abschaltung beim Abtauen
- Außen- und Innenseite aus Edelstahl

Art.-Nr.	Beschreibung
GL183	427L 2-türig
GL184	634L 3-türig

Spezifikation

GL183 230V. 350W. 1,95A. Temperaturbereich 2°C bis 8°C. Max. Umgebungstemperatur 43°C. Kältemittel R600a. Energieverbrauch 709,195kWh/Jahr. Inhalt 427L. Nutzinhalt 290L. Klimaklasse 5. Energieeffizienzklasse B. Größe: 86(H) x 151(B) x 80(T)cm. Gewicht 140kg.
GL184 230V. 350W. 1,95A. Temperaturbereich 2°C bis 8°C. Max. Umgebungstemperatur 43°C. Kältemittel R600a. Energieverbrauch 1330,425kWh/Jahr. Inhalt 634L. Nutzinhalt 444L. Klimaklasse 5. Energieeffizienzklasse C. Größe: 86(H) x 202(B) x 80(T)cm. Gewicht 152kg.

Polar Serie U Kühltsche mit 2 Schubladen



Platzsparende Kühltsche die auch als Extra-Arbeitsfläche verwendet werden können. Ausgestattet mit zwei Edelstahlschubladen für 1/1 GN-Behälter mit einer Tiefe von 15cm. Erhältlich mit einer Tür oder 2. Vollautomatische Abtaufunktion und ausgestattet mit digitaler Anzeige.

- 1/1 GN geeignet
- Edelstahl
- Verstellbares Regal
- Montierte abschließbare Rollen
- Zwangsbelüftung
- Automatisches Abtauen



Art.-Nr.	Beschreibung
GD873	282L 1-türig
GD874	417L 2-türig

Spezifikation

GD873 230V. 350W. 1,95A. Isolierdicke 50mm. Temperaturbereich -2°C bis 5°C. Max. Umgebungstemperatur 43°C. Kältemittel R600a. Energieverbrauch 737kWh/Jahr. Nutzinhalt 142L. Klimaklasse 5. Energieeffizienzklasse B. Größe: 85(H) x 136(B) x 70(T)cm. Gewicht 108kg.
GD874 230V. 350W. 1,95A. Isolierdicke 50mm. Temperaturbereich -2°C bis 5°C. Max. Umgebungstemperatur 43°C. Kältemittel R600a. Energieverbrauch 933,67kWh/Jahr. Nutzinhalt 242L. Klimaklasse 5. Energieeffizienzklasse B. Gastronormkapazität: 2x1/1 GN (15cm tief) in Schubladen, 8x1/1 GN (10cm tief) hinter Tür. Größe: 86(H) x 179,5(B) x 70(T)cm. Gewicht 144kg.

Polar Thekenschränke 2-türig oder 3-türig

Diese Kühltische sind mit einem Kühl- oder Gefrierbereich ausgestattet und sparen dank ihrer Arbeitsfläche Raum in der Küche. Komplett automatische Abtauerung mit Heizelement und digitaler Anzeige. FCKW-frei. Ausgestattet mit sperrbaren Schwenkrädern für einfaches Verschieben, 70cm Modelle sind für GN-Behälter geeignet.



- 2- oder 3-türig
- Innenseite & Außenseite aus Edelstahl
- 50mm Isolierung
- Zwangsbelüftung
- 1 verstellbares Rost pro Tür

Thekenschränk 2-türig

Art.-Nr.	Beschreibung
G377	60cm/228L 2-türige Kühlung
G596	70cm/282L 2-türige Kühlung
G599	70cm/282L 2-türiger Gefrierer
DL914	70cm/282L 2-türige Kühlung
DL916	70cm/282L 2-türiger Gefrierer

Spezifikation

G377 230V, 230W, 1.6A, Isolierdicke 60mm, Temperaturbereich -2°C bis +8°C, Max. Umgebungstemperatur +43°C, Kältemittel R600a, Energieverbrauch 715,4kWh/Jahr, Kapazität 228L, Klimaklasse 5, Nutzkapazität 166L, Energieeffizienzklasse B, Größe (cm): 86(H) x 136(B) x 60(T), Gewicht 88kg.
G596 230V, 350W, 1.95A, Isolierdicke 50mm, Temperaturbereich -2°C bis +8°C, Max. Umgebungstemperatur +43°C, Kältemittel R600a, Energieverbrauch 723,795kWh/Jahr, Kapazität 282L, Nutzkapazität 205L, Klimaklasse 5, Energieeffizienzklasse B, Größe (cm): 86(H) x 136(B) x 70(T), Gewicht 98kg.
G599 230V, 750W, 3.5A, Isolierdicke 60mm, Temperaturbereich -20°C bis -10°C, Max. Umgebungstemperatur +32°C, Kältemittel R290, Energieverbrauch 2537kWh/Jahr, Kapazität 282L, Nutzkapazität 205L x GN1/1-behälter (10cm tief), Klimaklasse 4, Energieeffizienzklasse D, Größe (cm): 86(H) x 136(B) x 70(T), Gewicht 98kg.
DL914 230V, 350W, 1.95A, Isolierdicke 50mm, Temperaturbereich -2°C bis +8°C, Max. Umgebungstemperatur +43°C, Kältemittel R600a, Energieverbrauch 723,795kWh/Jahr, Kapazität 282L, Nutzkapazität 205L, Klimaklasse 5, Energieeffizienzklasse B, Größe (cm): 96(H) x 136(B) x 70(T), Gewicht 108kg.
DL916 230V, 470W, 2.5A, Isolierdicke 5cm, Temperaturbereich -20°C bis -10°C, Max. Umgebungstemperatur +32°C, Kältemittel R290, Energieverbrauch 2537kWh/Jahr, Kapazität 282L, Nutzkapazität 205L, Klimaklasse 4, Energieeffizienzklasse D, Größe (cm): 96(H) x 136(B) x 70(T), Gewicht 108kg.

Spezifikation

G378 230V, 230W, 1.6A, Isolierdicke 60mm, Temperaturbereich -2°C bis +8°C, Max. Umgebungstemperatur +43°C, Kältemittel R600a, Energieverbrauch 895,71kWh/Jahr, Kapazität 339L, Nutzkapazität 310L, Klimaklasse 5, Energieeffizienzklasse B, Größe (cm): 86(H) x 179,5(B) x 60(T), Gewicht 125kg.
G597 230V, 350W, 1.95A, Isolierdicke 50mm, Temperaturbereich -2°C bis +8°C, Max. Umgebungstemperatur +43°C, Kältemittel R600a, Energieverbrauch 894,25kWh/Jahr, Kapazität 417L, Nutzkapazität 358L, Klimaklasse 5, Energieeffizienzklasse B, Größe (cm): 86(H) x 179,5(B) x 70(T), Gewicht 134kg.
G600 230V, 750W, 3.5A, Isolierdicke 60mm, Temperaturbereich -20°C bis -10°C, Max. Umgebungstemperatur +32°C, Kältemittel R290, Energieverbrauch 3197kWh/Jahr, Kapazität 471L, Nutzkapazität 358L/12 x GN1/1-behälter (10cm tief), Klimaklasse 4, Energieeffizienzklasse D, Größe (cm): 86(H) x 179,5(B) x 70(T), Gewicht 136kg.
DL915 230V, 350W, 3.5A, Isolierdicke 50mm, Temperaturbereich -2°C bis +8°C, Max. Umgebungstemperatur +43°C, Kältemittel R600a, Energieverbrauch 894,25kWh/Jahr, Kapazität 417L, Nutzkapazität 358L, Klimaklasse 5, Energieeffizienzklasse B, Größe (cm): 95(H) x 179,5(B) x 70(T), Gewicht 151kg.
DL917 230V, 750W, 2.5A, Isolierdicke 60mm, Temperaturbereich -20°C bis -10°C, Max. Umgebungstemperatur +32°C, Kältemittel R290, Energieverbrauch 3197kWh/Jahr, Kapazität 417L, Nutzkapazität 358L, Klimaklasse 4, Energieeffizienzklasse D, Größe (cm): 96(H) x 179,5(B) x 70(T), Gewicht 151kg.

Thekenschränk 3-türig

Art.-Nr.	Beschreibung
G378	60cm/339L 3-türige Kühlung
G597	70cm/417L 3-türige Kühlung
G600	70cm tief 417L 3-türiger Gefrierer
DL915	70cm/417L 3-türige Kühlung mit Aufkantung
DL917	70cm/417L 3-türiger Gefrierer mit Aufkantung

TISCHSERVICE

RESTAURANT, BAR & HOTEL

MÖBEL

Einwegartikel & Reinigung

Kleidung & Arbeitsschuhe

KÜCHE

Küchenmöbel & Transport

GERÄTE

KÜHLEN & GEFRIEREN

KÜHLEN & GEFRIEREN / KÜHLTISCHE

Polar Serie U Kühltische mit Schubladen

Mit den 1/1 GN kompatiblen Schubladen halten Sie große Mengen fertig zum Verarbeiten und Servieren. Zwei der vier Rollen können entriegelt werden, damit die Tische einfach verschoben werden können. Hergestellt aus strapazierfähigem Edelstahl.



- Edelstahlkonstruktion
- Zwangsbelüftung
- Automatische Abtauung
- Digitales Bedienfeld



Spezifikation

DA546 230V, 1,8A. Temperaturbereich -2°C bis 8°C. Max. Umgebungstemperatur 43°C. Kältemittel R600a. Energieverbrauch 638,75kWh/Jahr124L. Nutzinhalt 59L. Klimaklasse 5. Energieeffizienzklasse B. Größe: 86(H) x 92,5(B) x 70(T)cm. Gewicht 69kg.
DA547 230V, 1,8A. Temperaturbereich -2°C bis 8°C. Max. Umgebungstemperatur 43°C. Kältemittel R600a. Energieverbrauch 724,53kWh/Jahr314L. Nutzinhalt 105L. Klimaklasse 5. Energieeffizienzklasse B. Größe: 86(H) x 136(B) x 70(T)cm. Gewicht 118kg.
DA548 230V, 1,8A. Temperaturbereich -2°C bis 8°C. Max. Umgebungstemperatur 43°C. Kältemittel R600a. Energieverbrauch 813,95kWh/Jahr465L. Nutzinhalt 158L. Klimaklasse 5. Energieeffizienzklasse B. Größe: 86(H) x 179,5(B) x 70(T)cm. Gewicht 164kg.
DA549 230V, 1,8A. Temperaturbereich -2°C bis 8°C. Max. Umgebungstemperatur 43°C. Kältemittel R600a. Energieverbrauch 1357,80kWh/Jahr616L. Nutzinhalt 211L. Klimaklasse 5. Energieeffizienzklasse C. Größe: 86(H) x 223(B) x 70(T)cm. Gewicht 193kg.

Art.-Nr.	Beschreibung
DA546	2 Schubladen
DA547	4 Schubladen
DA548	6 Schubladen
DA549	8 Schubladen

Polar Serie U Gastronorm Kühltische

Perfekt für kommerzielle Küchen mit beschränktem Platz - die Kühltische von Polar bieten gekühlte Lagerung und Thekenplatz für andere Geräte wie Grillplatten und elektrische Kochplatten.



- Edelstahlkonstruktion
- Zwangsbelüftung
- Automatische Abtauung
- Digitales Bedienfeld
- Selbstschließende Türen



Spezifikation

DA462 230V, 1,8A. Temperaturbereich -2°C bis 8°C. Max. Umgebungstemperatur 43°C. Kältemittel R600a. Energieverbrauch 708,10kWh/Jahr. Inhalt 214L. Nutzinhalt 108L. Klimaklasse 5. Energieeffizienzklasse B. Größe: 65(H) x 136(B) x 70(T)cm. Gewicht 82kg.
DA463 230V, 1,8A. Temperaturbereich -2°C bis 8°C. Max. Umgebungstemperatur 43°C. Kältemittel R600a. Energieverbrauch 795,70kWh/Jahr. Inhalt 317L. Nutzinhalt 162L. Klimaklasse 5. Energieeffizienzklasse B. Größe: 65(H) x 179,5(B) x 70(T)cm. Gewicht 106kg.
DA464 230V, 1,8A. Temperaturbereich -2°C bis 8°C. Max. Umgebungstemperatur 43°C. Kältemittel R600a. Energieverbrauch 924kWh/Jahr. Inhalt 420L. Nutzinhalt 217L. Klimaklasse 5. Energieeffizienzklasse C. Größe: 65(H) x 223(B) x 70(T)cm. Gewicht 130kg.
DA465 230V, 1,8A. Temperaturbereich -2°C bis 8°C. Max. Umgebungstemperatur 43°C. Kältemittel R600a. Energieverbrauch 923,45kWh/Jahr. Inhalt 317L. Nutzinhalt 98L. Klimaklasse 5. Energieeffizienzklasse C. Größe: 65(H) x 179,5(B) x 70(T)cm. Gewicht 136kg.

Art.-Nr.	Beschreibung
DA462	214L 2-türig
DA463	317L 3-türig
DA464	420L 4-türig
DA465	317L 6 Schubladen

Polar Serie G gekühlte Salattheke

Wird auf Lenkrollen geliefert für einfaches Manövrieren, sodass Sie die Buffetposition leicht wechseln können. Lampen in der oberen Haube bieten eine optimale Darstellung Ihrer Speisen. Für jede Kombination von Behältern mit einer Tiefe von bis zu 150mm (4x GN1/1). Lieferung mit elektronischer Temperaturregelung. Holzkonstruktion für Langlebigkeit und ein gemütliches Flair.



- Regale bieten zusätzlichen Stauraum
- Edelstahlensatz mit Platz für bis zu 4x GN1/1-Behälter
- Ausziehbarer beleuchteter Niesschutz
- Elektronische Temperaturregelung

Art.-Nr.	Beschreibung
CR899	149(B)cm 4x GN 1/1

Spezifikation
CR899 230V. 170W. Kühlmittel: R600a. Größe (cm): 133,8(H) x 149(B) x 76,6(T).
 Gewicht: 118kg.

Polar Serie G/U Pizzakühltische mit Marmorfläche

Robuste und beständige Kühltische mit Marmorarbeitsfläche, die ideal ist zum Ausrollen von Pizzateig. Die gekühlten Kammern halten Ihre Zutaten frisch. Teigschubladen für CT425 nicht gekühlt.



- Automatische Abtaufunktion
- Zwangsbelüftung
- Digitales Bedienfeld

Art.-Nr.	Beschreibung
CT424	Serie G 2-türig Ohne Schubladen
CT423	Serie U 2-türig Schubladen Seitlicher Kompressor
CT425	Serie G 2-türig Schubladen Kompressor unten

Spezifikation
CT424 230V. 1,8A. Temperaturbereich 2°C bis 8°C. Max. Umgebungstemperatur 40°C. Kältemittel R600a. Energieverbrauch 846,8kWh/Jahr. Inhalt 428L. Nutzinhalt 266L. Klimaklasse 5. Energieeffizienzklasse B. Größe: 100(H) x 151(B) x 80(T)cm. Gewicht 257kg.
CT423 230V. 1,8A. Temperaturbereich 2°C bis 8°C. Max. Umgebungstemperatur 40°C. Kältemittel R600a. Energieverbrauch 879,65kWh/Jahr. Inhalt 428L. Nutzinhalt 266L. Klimaklasse 5. Energieeffizienzklasse B. Größe: 100(H) x 202,5(B) x 80(T)cm. Gewicht 362kg.
CT425 230V. 1,2A. Temperaturbereich 2°C bis 8°C. Max. Umgebungstemperatur 32°C. Kältemittel R600a. Energieverbrauch 932,94kWh/Jahr. Inhalt 257L. Nutzinhalt 160L. Klimaklasse 4. Energieeffizienzklasse C. Größe: 106(H) x 142(B) x 70(T)cm. Gewicht 268kg.

Polar Serie U Saladetten mit Schutzhaube

Diese Saladetten halten Lebensmittel perfekt gekühlt. Mit gläserner Schutzhaube die Ihre Zutaten nicht nur hygienisch sondern auch attraktiv präsentiert. GN1/1-kompatible Schubladen.



- Edelstahlkonstruktion
- Zwangsbelüftung
- Automatische Abtauung
- Digitales Bedienfeld
- Gläserne Schutzhaube



Art.-Nr.	Beschreibung
CT393	2-türig
CT394	3-türig
CT395	4-türig

Spezifikation
CT393 230V. 1,8A. Temperaturbereich -2°C bis 8°C. Max. Umgebungstemperatur 32°C. Kältemittel R600a. Inhalt 282L. Nutzinhalt 205L. Klimaklasse 4. Größe: 136(H) x 136(B) x 70(T)cm. Gewicht 82kg.
CT394 230V. 1,8A. Temperaturbereich -2°C bis 8°C. Max. Umgebungstemperatur 32°C. Kältemittel R600a. Inhalt 417L. Nutzinhalt 358L. Klimaklasse 4. Größe: 136(H) x 179,5(B) x 70(T)cm. Gewicht 106kg.
CT395 230V. 1,8A. Temperaturbereich -2°C bis 8°C. Max. Umgebungstemperatur 32°C. Kältemittel R600a. Inhalt 553L. Nutzinhalt 476L. Klimaklasse 4. Größe: 136(H) x 223(B) x 70(T)cm. Gewicht 130kg.

TISCHSERVICE

RESTAURANT, BAR & HOTEL

MÖBEL

EINWEGARTIKEL & REINIGUNG

KLEIDUNG & ARBEITSSCHUHE

KÜCHE

KÜCHENMÖBEL & TRANSPORT

GERÄTE

KÜHLEN & GEFRIEREN

KÜHLEN & GEFRIEREN / KÜHLTISCHE

Polar Serie G Kühltisch mit 6 Schubladen

Außergewöhnlich funktioneller, praktischer und zuverlässiger Kühltisch mit ventilatorunterstütztem Kühlungssystem und digitaler Bedienung. Ausgestattet mit sechs 1/1 GN kompatiblen Schubladen.



- Edelstahlkonstruktion
- Umluftkühlung
- Automatische Abtauung
- Digitales Bedienfeld

Art.-Nr.	Beschreibung
CR711	6 x GN1/1

Spezifikation
CR711 230V, 1,3A. Temperaturbereich 2°C bis 5°C. Max. Umgebungstemperatur 32°C. Kältemittel R600a. Energieverbrauch 1109,60kWh/Jahr368L. Nutzinhalt 132L. Klimaklasse 4. Energieeffizienzklasse D. Größe: 87(H) x 137(B) x 70(T)cm. Gewicht 140kg.

Polar Serie U 3-türiger Bäckerei-Kühltisch mit Marmorfläche

Vorbereitungskühltisch mit Marmorarbeitsfläche. Automatisches Abtauen mit Digitalanzeige. Geliefert mit feststellbaren Rädern für einfache Manövrierbarkeit. Für Patisserieroste (600x400mm) geeignet (max. 7 Stück pro Tür).



- Geliefert mit 7 Schienensets pro Tür
- Zwangsbelüftung
- Selbstschließende Tür
- Automatische Abschaltung beim Abtauen
- Außen- und Innenseite aus Edelstahl

Art.-Nr.	Beschreibung
GL182	634L

Spezifikation
GL182 230V, 350W, 1,95A. Temperaturbereich +2°C bis +8°C. Max. Umgebungstemperatur +43°C. Kältemittel R600a. Energieverbrauch 1033kWh/Jahr. Kapazität 634L. Nutzkapazität 444L. Klimaklasse 5. Energieeffizienzklasse C. Größe (cm): 100(H) x 202(B) x 80(T). Gewicht 320kg.

Polar Serie U Kühltische 4-türig

Ideal für extra Raum in der Küche. Kühltische sind mit Kühlbereich ausgestattet. Komplett automatische Abtauung mit Heizelement und digitaler Anzeige. FCKW-frei. Ausgestattet mit sperrbaren Schwenkrädern für einfaches Verschieben, 70cm Modell ist für GN-Behälter 1/1 geeignet.



- 4-türig
- Innenseite & Außenseite aus Edelstahl
- 50mm Isolierung
- Zwangsbelüftung
- 4 verstellbare Roste

Art.-Nr.	Beschreibung
G379	60cm/449L 4-türige Kühlung
G598	70cm/553L 4-türige Kühlung

Spezifikation
G379 230V, 230W, 1,4A. Isolierdicke 60mm. Temperaturbereich -2°C bis +8°C. Max. Umgebungstemperatur +43°C. Kältemittel R600a. Jährlicher Energieverbrauch 1397,95kWh. Kapazität 449L. Nutzkapazität 398L. Klimaklasse 5. Energieeffizienzklasse C. Größe (cm): 86(H) x 223(B) x 60(T). Gewicht 143kg.
G598 230V, 350W, 1,95A. Isolierdicke 60mm. Temperaturbereich -2°C bis +8°C. Max. Umgebungstemperatur +43°C. Kältemittel R600a. Jährlicher Energieverbrauch 1446,13kWh. Nutzkapazität 476L. Klimaklasse 5. Energieeffizienzklasse C. Kapazität 16 x GN1/1-Behälter (10cm tief). Größe (cm): 86(H) x 223(B) x 70(T). Gewicht 153kg.

Polar Saladette mit Spritzschutz

Flexible Vorbereitungs- und Aufbewahrungstheke mit leistungsstarker Umluftkühlung und Spritzschutz aus Glas.

NEU



- Großzügiges Innenvolumen
- Leicht zu reinigendes Design
- Automatische Abtaung
- Verstellbare Einlegeböden



Art.-Nr.	Beschreibung	Spezifikation
UA019	4 Türen	UA019 Modellnummer: 230 V, 1,8A. Temperaturbereich: -2°C bis +8°C. Maximale Umgebungstemperatur: +32°C. Kältemittel: R600a. Inhalt: 616L. Klimaklasse 4. Abmessungen: 136 (H) x 223 (B) x 70 (T) cm. Gewicht: 130 kg.
UA018	3 Türen	UA018 Modellnummer: 230 V, 1,8A. Temperaturbereich: -2°C bis +8°C. Maximale Umgebungstemperatur: +32°C. Kältemittel: R600a. Inhalt: 456L. Klimaklasse 4. Abmessungen: 136 (H) x 179,5 (B) x 70 (T) cm. Gewicht: 106 kg.
UA017	2 Türen	UA017 Modellnummer: 230 V, 1,8A. Temperaturbereich: -2°C bis +8°C. Maximale Umgebungstemperatur: +32°C. Kältemittel: R600a. Inhalt: 314L. Klimaklasse 4. Abmessungen: 136 (H) x 136 (B) x 70 (T) cm. Gewicht: 82 kg.

Polar Serie G Pizzatische / Saladetten

Praktische Kühltische, die ideal sind zum Zubereiten von Pizzen, Salaten und vielem mehr. Ausgestattet mit Edelstahlarbeitsplatte, gekühltem Unterbaureaum und GN-Behälteraufbau mit Edelstahlklappdeckel, um den Inhalt zu schützen. Elektronische Steuerung mit digitaler Anzeige. Teilweise Abtaung in Zeitintervallen. Manuelle Abtaung regelmäßig notwendig. FCKW-frei.



- Arbeitsplatte und Schrank geeignet für GN
- Edelstahlkonstruktion
- 35mm Isolierung
- Umluftkühlung
- Inklusive verstellbarer Roste



Höhenverstellbare
Trageroste



Gastronormgröße



Erneuerbare Dichtungen



Umluftkühlung für eine
gleichmäßige
Verteilung der kalten Luft

Hinweis: Behälter separat erhältlich

Art.-Nr.	Beschreibung	Spezifikation
G604	254L 2-türig	G604 230V, 158W, 0,9A. Temperaturbereich +2°C bis +8°C. Max. Umgebungstemperatur +32°C. Kältemittel R600a. Kapazität 254L. (5 x 1/6 GN-Behälter). 4 Roste (2 verstellbare und 2 Bodenroste). Größe (cm): 101(H) x 90(B) x 70(T). Gewicht 80kg.
G605	390L 3-türig	G605 230V, 198W, 1,4A. Temperaturbereich +2°C bis +8°C. Max. Umgebungstemperatur +32°C. Kältemittel R600a. Kapazität 390L. (8 x 1/4 GN-Behälter). 6 Roste (3 verstellbare und 3 Bodenroste). Größe (cm): 101(H) x 137(B) x 70(T). Gewicht 120kg.

TISCHSERVICE

RESTAURANT, BAR
& HOTEL

MÖBEL

EINWEGARTIKEL
& REINIGUNG

KLEIDUNG
& ARBEITSSCHUHE

KÜCHE

KÜCHENMÖBEL
& TRANSPORT

GERÄTE

KÜHLEN & GEFRIEREN

KÜHLEN & GEFRIEREN / KÜHLTISCHE

Polar Serie G Pizzatisch / Saladette 2-türig

Zubereitungskühltisch mit Marmorarbeitsplatte und geschütztem Aufbau mit GN-Bereich. Elektronische Steuerung mit digitaler Anzeige. Teilweise Abtaugung in Zeitintervallen. Manuelle Abtaugung regelmäßig notwendig. FCKW-frei. GN Behälter separat erhältlich.

- Unter- und Aufbau sind GN-geeignet
- Edelstahlkonstruktion
- 35mm Isolation
- Statische Kühlung mit Lüfter
- 2 verstellbare Roste & 2 Bodenroste

Spezifikation

GH266 Modellnummer 230V, 1.2A. Temperaturbereich 2°C bis 8°C. Max. Umgebungstemperatur 32°C. Kältemittel R600a. Inhalt 257L. Nutzinhalt 256L. Größe: 118(H) x 90,3(B) x 70(T)cm. Gewicht 115kg.
GH267 Modellnummer 230V, 1.3A. Temperaturbereich 2°C bis 8°C. Max. Umgebungstemperatur 32°C. Kältemittel R600a. Inhalt 444L. Nutzinhalt 436L. Größe: 118(H) x 137(B) x 70(T)cm. Gewicht 143kg.

Art.-Nr.	Beschreibung
GH267	436L
GH266	256L
S411	Set von 5 1/6 GN-Behältern



Polar Serie G Pizzatisch / Saladette 2-türig

Zubereitungskühltisch mit Marmorarbeitsplatte und geschütztem Aufbau mit GN-Bereich. Elektronische Steuerung mit digitaler Anzeige. Teilweise Abtaugung in Zeitintervallen. Manuelle Abtaugung regelmäßig notwendig. FCKW-frei. GN Behälter separat erhältlich.

- Unter- und Aufbau sind GN-geeignet
- Edelstahlkonstruktion
- 35mm Isolierung
- Statische Kühlung mit Lüfter
- 2 verstellbare Roste & 2 Bodenroste

Spezifikation

G603 230V, 1.98W, 1.4A. Temperaturbereich +2°C bis +8°C. Max. Umgebungstemperatur +32°C. Kältemittel R600a. Kapazität Aufbau: 5 x 1/6 GN-Behälter bis 10cm tief. Kapazität Kühltisch: 2 x 1/1 GN-Behälter. Größe (cm): 110(H) x 90(B) x 70(T). Gewicht 92kg.

Art.-Nr.	Beschreibung
G603	288L
S411	Set von 5 1/6 GN-Behältern



Polar Serie G Pizzatisch / Saladette 3-türig

Zubereitungskühltisch mit Marmorarbeitsplatte und geschütztem Aufbau mit GN-Bereich. Elektronische Steuerung mit digitaler Anzeige. Teilweise Abtaugung in Zeitintervallen. Manuelle Abtaugung regelmäßig notwendig. FCKW-frei. GN-Behälter separat erhältlich.

- Unter- und Aufbau GN geeignet
- Edelstahlkonstruktion
- 35mm Isolierung
- Umluftkühlung
- Geliefert mit 3 verstellbaren Rosten und 3 Bodenrosten

Spezifikation

CN267 230V, 280W, 1.5A. Isoliertdicke 3,5cm. Temperaturbereich +2°C bis +8°C. Max. Umgebungstemperatur +32°C. Kältemittel R600a. Energieverbrauch 1150kWh/Jahr. Kapazität 368L. Nutzkapazität 308L. Klimaklasse 4. Energieeffizienzklasse C. Größe (cm): 144,5(H) x 140(B) x 70(T). Gewicht 170kg.

Art.-Nr.	Beschreibung
CN267	368L



True Pizzakühltische

Zuverlässige und vielseitige Vorbereitungsstationen mit langen Garantien.



Spezifikation

CK305 Modellnummer TPP-AT-93-HC. 230V. 2231W. 3,3A. Isolierdicke 44,45mm. Temperaturbereich 0,5°C bis 5°C. Max. Umgebungstemperatur 25°C. Kältemittel R290. Inhalt 875L. Größe: 113,8(H) x 236,9(B) x 85,4(T)cm. Gewicht 218kg.

Art.-Nr.	Beschreibung
CK305	12x GN1/3

Polar Serie G gekühlte Saladetten 2- oder 3-türig



Kompakte Saladette ideal für Sandwichzubereitung. Unter Edelstahlklappdeckel ist Kühlraum für GN-Behälter (Behälter nicht im Lieferumfang enthalten) und Unterbau ist ausgestattet mit gekühltem 1/1 GN-Bereich. Arbeitsfläche aus Polypropylen. Elektronische Steuerung mit digitaler Anzeige. Teilweise Abtaugung in Zeitintervallen. Manuelle Abtaugung regelmäßig notwendig. FCKW-frei.

- Unter- und Aufbau GN-geeignet
- Edelstahlkonstruktion
- 35mm Isolierung
- Statische Kühlung mit Lüfter
- Inklusive verstellbare Roste



Art.-Nr.	Beschreibung
G606	240L 2-türig
G607	368L 3-türig

Spezifikation

G606 230V. 230W. 1,6A. Temperaturbereich +2°C bis +8°C. Max. Umgebungstemperatur +32°C. Kältemittel R600a. Kapazität bis 5 x 1/2 GN-Behälter. Kapazität 240L. (2 x 1/1 GN-Behälter). 4 Roste (2 verstellbare und 2 Bodenroste). Größe (cm): 88,5(H) x 90(B) x 70(T). Gewicht 83kg.
G607 230V. 230W. 1,6A. Temperaturbereich +2°C bis +8°C. Max. Umgebungstemperatur +32°C. Kältemittel R600a. Kapazität bis 8 x 1/2 GN-Behälter. Kapazität 368L (3 x 1/1 GN-Behälter). 6 Roste (3 verstellbare und 3 Bodenroste). Größe (cm): 88,5(H) x 137(B) x 70(T). Gewicht 107kg.

Polar Serie U Mega Top Saladetten

Gekühlte Saladette mit GN-Lagerraum. Edelstahlaufenseite und isolierter Edelstahldeckel. Vollautomatischer Regler und digitale Anzeige. Komplett geliefert mit zwei Tragerosten (42,5x54cm).

- Edelstahl
- Automatische Abtaugung
- Arbeitsplatte aus Polypropylen
- FCKW-frei
- Feststellbare Rollen



Spezifikation

GD882 230V. 300W. 2,5A. Kapazität: 405L. Gastronormkapazität: 12 x 1/6GN (10cm tief). Temperaturbereich: 0°C bis +5°C. Max. Umgebungstemperatur: +40°C. Kältemittel: R290. Größe (cm): 109,7(H) x 122,5(B) x 76(T). Gewicht 138kg.
GD883 230V. 450W. 3,8A. Kapazität: 527L. Gastronormkapazität: 16 x 1/6GN (10cm tief). Temperaturbereich: 0°C bis +5°C. Max. Umgebungstemperatur: +40°C. Kältemittel: R290. Größe (cm): 109,7(H) x 155,5(B) x 76(T). Gewicht 159kg.

Art.-Nr.	Beschreibung
GD882	405L 2-türig
GD883	527L 2-türig

TISCHSERVICE

RESTAURANT, BAR & HOTEL

MÖBEL

EINWEGARTIKEL & REINIGUNG

KLEIDUNG & ARBEITSSCHUHE

KÜCHE

KÜCHENMÖBEL & TRANSPORT

GERÄTE

KÜHLEN & GEFRIEREN

KÜHLEN & GEFRIEREN / KÜHLTISCHE

Polar Aufsatzkühlvitrine

Innovative Aufsatzkühlvitrine ausgestattet mit Glaswänden. Auswahl aus Geräten für GN 1/4 oder GN 1/3 Behälter bis 100mm tief (seperat erhältlich).



- für 1/3 oder 1/4 Gastronorm-Behälter
- Edelstahlkonstruktion
- FCKW-frei
- Wahl aus GN 1/4 oder GN 1/3
- Glasgehäuse
- In 4 Längen erhältlich

Art.-Nr.	Beschreibung
FA854	5x GN1/4
DA680	6x GN1/4
FA855	7x GN1/4
FA856	8x GN1/4
FA857	10x GN1/4

Spezifikation

FA854 Modellnummer G-VRX1200/330 S/S. 230V. 0,8A. Temperaturbereich 2°C bis 8°C. Max. Umgebungstemperatur 32°C. Kältemittel R600a. Größe: 27,4(H) x 120(B) x 33,5(T)cm. Gewicht 29kg.
DA680 Modellnummer G-VRX1400/330 S/S. 230V. 0,8A. Temperaturbereich 2°C bis 8°C. Max. Umgebungstemperatur 32°C. Kältemittel R600a. Größe: 27,4(H) x 140(B) x 33,5(T)cm. Gewicht 32kg.
FA855 Modellnummer G-VRX1500/330 S/S. 230V. 0,8A. Temperaturbereich 2°C bis 8°C. Max. Umgebungstemperatur 32°C. Kältemittel R600a. Größe: 27,4(H) x 150(B) x 33,5(T)cm. Gewicht 33kg.
FA856 Modellnummer G-VRX1800/330 S/S. 230V. 0,8A. Temperaturbereich 2°C bis 8°C. Max. Umgebungstemperatur 32°C. Kältemittel R600a. Größe: 27,4(H) x 180(B) x 33,5(T)cm. Gewicht 37kg.
FA857 Modellnummer G-VRX2000/330 S/S. 230V. 0,8A. Temperaturbereich 2°C bis 8°C. Max. Umgebungstemperatur 32°C. Kältemittel R600a. Größe: 27,4(H) x 200(B) x 33,5(T)cm. Gewicht 39kg.

Polar Aufsatzkühlvitrine

Innovative Aufsatzkühlvitrine ausgestattet mit Glaswänden. Auswahl aus Geräten für GN 1/4 oder GN 1/3 Behälter bis 100mm tief (seperat erhältlich).



- für 1/3 oder 1/4 Gastronorm-Behälter
- Edelstahlkonstruktion
- FCKW-frei
- Wahl aus GN 1/4 oder GN 1/3
- Glasgehäuse
- In 4 Längen erhältlich

Geeignet für GN 1/4 Behälter

Art.-Nr.	Beschreibung
G608	5 x 1/4 GN
G609	7 x 1/4 GN
G610	8 x 1/4 GN
G611	10 x 1/4 GN
S407	GN-Behälter Set 5x 1/4 GN
S408	GN-Behälter Set 7x 1/4 GN
S410	GN-Behälter Set 10x 1/4 GN

Spezifikation

G608 150W. 1A. Größe (cm): 43,5(H) x 120(B) x 33(T). Gewicht 49kg.
G609 150W. 1A. Größe (cm): 43,5(H) x 150(B) x 33(T). Gewicht 57kg.
G610 150W. 1A. Größe (cm): 43,5(H) x 180(B) x 33(T). Gewicht 65kg.
G611 230W. 1.6A. Größe (cm): 43,5(H) x 200(B) x 33(T). Gewicht 70kg

Geeignet für GN 1/3 Behälter

Art.-Nr.	Beschreibung
GD875	3 x 1/3 GN + 1 x 1/2 GN
GD876	5 x 1/3 GN + 1 x 1/2 GN
GD877	8 x 1/3 GN
GD878	9 x 1/3 GN
S727	GN-Behälter Set 5x 1/3 GN + 1x 1/2 GN
S728	GN-Behälter Set 8x 1/3 GN
S729	GN-Behälter Set 9x 1/3 GN

Spezifikation

GD875 150W. 1A. Größe (cm): 43,5(H)x 120(B)x 39,5(T). Gewicht 55kg.
GD876 230V. 150W. 1A. Kapazität: 5 x 1/3 GN + 1 x 1/2 GN Behälter. Isolierdicke: 4cm. Temperaturbereich: +2°C bis +8°C. Max. Umgebungstemperatur: +43°C. Kältemittel: R600a. Größe (cm): 43,5(H)x 150(B)x 39,5(T). Gewicht 63kg.
GD877 230V. 150W. 1A. Kapazität: 8 x 1/3 GN Behälter. Isolierdicke: 4cm. Temperaturbereich: +2°C bis +8°C. Max. Umgebungstemperatur: +32°C. Kältemittel: R600a. Größe (cm): 43,5(H)x 180(B)x 39,5(T). Gewicht 72kg.
GD878 230V. 230W. 1.6A. Kapazität: 9 x 1/3 GN Behälter. Isolierdicke: 4cm. Temperaturbereich: +2°C bis +8°C. Max. Umgebungstemperatur: +43°C. Kältemittel: R600a. Größe (cm): 43,5(H)x 200(B)x 39,5(T). Gewicht 79kg.

Polar U-serie Kühl- und Gefriertheken

Premium-Hochleistungsgeräte für die anspruchsvollsten Umgebungen. Intelligente, per Knopfdruck einstellbare Temperaturregelung für Fleisch (-2 bis +2°C), Fisch (-1 bis +1°C) und allgemeine Lagerung (+1 bis +4°C). GN 2/1-Behälter können direkt in den Kühl- oder Gefrierschrank gestellt werden. Inklusive hochbelastbarer, gebremster Rollen.

- Konstruktion aus Edelstahl 304
- Monoblock-Design für einfache Wartung
- Umluftkühlung
- Selbstreinigender Kondensator
- Automatische Abtauung
- Tür mit integriertem Griff und Schloss
- Gebremste Räder
- GN 1/1-Format



NEU



Spezifikation

UA005 Modellnummer: UA005. 220-240V. Isolierstärke: 75 mm. Temperaturbereich: -2°C bis +4°C. Maximale Umgebungstemperatur: +43 °C. Kältemittel: R290. Energieverbrauch pro Jahr (kWh/Jahr) 630. Fassungsvermögen: 267 l. Nettoinhalt 196L. Klimaklasse 5. Energieklasse B. Abmessungen: 85 (H) x 142 (B) x 66 (T) cm. Gewicht: 108,5 kg.

UA006 Modellnummer: L-PW6T2HH-V. 220-240V. Isolierstärke: 75 mm. Temperaturbereich: -22 °C bis -18 °C. Maximale Umgebungstemperatur: +43 °C. Kältemittel: R290. Energieverbrauch pro Jahr (kWh/Jahr) 2418. Inhalt: 420. Nettoinhalt 307. Klimaklasse 5. Energieklasse D. Abmessungen: 85 (H) x 188,5 (B) x 66 (T) cm. Gewicht: 153 kg.

UA007 Modellnummer: M-PW6T3HHH-V. 220-240V. Isolierstärke: 75 mm. Temperaturbereich: -2°C bis +4°C. Maximale Umgebungstemperatur: +43 °C. Kältemittel: R290. Energieverbrauch pro Jahr (kWh/Jahr) 709. Inhalt: 267. Nettoinhalt 196. Klimaklasse 5. Energieklasse B. Abmessungen: 85 (H) x 142 (B) x 66 (T) cm. Gewicht: 108,5 kg.

UA008 Modellnummer: L-PW6T3HHH-V. 220-240V. Isolierstärke: 75 mm. Temperaturbereich: -22 °C bis -18 °C. Maximale Umgebungstemperatur: +43 °C. Kältemittel: R290. Energieverbrauch pro Jahr (kWh/Jahr) 2875. Inhalt: 420. Nettoinhalt 307. Klimaklasse 5. Energieklasse D. Abmessungen: 85 (H) x 188,5 (B) x 66 (T) cm. Gewicht: 153 kg.

UA009 Modellnummer 230V. 2A. Temperaturbereich 0°C bis 5°C. Max. Umgebungstemperatur 40°C. Kältemittel R290. Inhalt 154L. Gewicht 102kg.

Art.-Nr.	Beschreibung
UA005	Tiefe 660 mm 237L Kühlung 2 Türen
UA006	Tiefe 660 mm 420L 2 Türen
UA007	Tiefe 660 mm 267 Kühlung 3 Türen
UA008	Tiefe 660 mm 420L Gefrierschrank 3 Türen
UA009	154L Eine Tür

Polar Saladetten der G-Serie mit GN-Schubladen



NEU



Spezifikation

GH332 Modellnummer GH332. 230V. 1,2A. Temperaturbereich 2°C bis 8°C. Max. Umgebungstemperatur 32°C. Kältemittel R600a. Jährlicher Energieverbrauch 657kWh/Jahr. Inhalt 65L. Nutzinhalt 44L. Energieeffizienzklasse B. Gewicht 51kg.

GH333 Modellnummer 230V. 1,2A. Temperaturbereich 2°C bis 8°C. Max. Umgebungstemperatur 32°C. Kältemittel R600a. Inhalt 109L. Gewicht 41kg.

Art.-Nr.	Beschreibung
GH332	2x GN 1/1 Schubladen Saladette
GH333	Eintürige Saladette

True Saladetten

Kühltheke mit einem ausbalanciertem Kühlsystem, damit Temperaturen schneller erreicht und gehalten werden können und dadurch Lebensmittel länger frisch bleiben und somit Kosten eingespart werden können. Sehr gute Qualität Schaumisolierung, runde Ecken für eine einfache Reinigung. Ausgestattet mit Rollen für einfaches Verschieben. FCKW-frei.

- Gekühlte GN Oberseite
- Edelstahlaußenseite & Aluminiuminnenseite
- Isolierung 42mm
- Zwangsbelüftung
- Automatische Abtauung
- Verstellbare Roste



Spezifikation

CC234 Modellnummer TSSU-48-12-HC. 230V. 970W. 2,3A. Isolierdicke 42mm. Temperaturbereich 0,5°C bis 5°C. Max. Umgebungstemperatur 25°C. Kältemittel R290. Inhalt 340L. Größe: 109,3(H) x 122,9(B) x 76,6(T)cm. Gewicht 130kg.

CC235 230V. 970W. 4,2A. Temperaturbereich +0,5°C bis +3,3°C. Max. Umgebungstemperatur +32°C. Kältemittel R134a. Inhalt 16 x GN 1/6 bis 200mm tief/ 439L. Größe (cm): 109,3(H) x 153,4(B) x 79,2(T). Gewicht 164kg. Inklusive 16 x 1/6 Kunststoff GN-Behälter 10cm tief.

CC236 230V. 1,54kW. 6,7A. Temperaturbereich 0,5°C bis 3,3°C. Max. Umgebungstemperatur 32°C. Kältemittel R134a. Inhalt 18 x GN 1/6 bis 200mm tief/ 538L. Größe (cm): 109,3(H) x 183,9(B) x 79,2(T). Gewicht 184kg. Inklusive 18 x 1/6 Kunststoff GN-Behälter 10cm tief.

Art.-Nr.	Beschreibung
CC234	340L 2-türig
CC235	439L 2-türig
CC236	538L 3-türig

TISCHSERVICE

RESTAURANT, BAR & HOTEL

MÖBEL

EINWEGARTIKEL & REINIGUNG

KLEIDUNG & ARBEITSSCHUHE

KÜCHE

KÜCHENMÖBEL & TRANSPORT

GERÄTE

KÜHLEN & GEFRIEREN

KÜHLEN & GEFRIEREN / SCHNELLKÜHLER & GEFRIERTRUHEN

Polar Serie G Buffetkühlung mit Schneidebrett

Einzigartiges, innovatives und vielseitiges Tischmodell mit einem praktischen Schneidebrett und einem Klappdeckel. Geeignet für den Gästebereich oder in der Küche. Kompatibel mit 1/3 und 1/6 GN-Behältern (separat erhältlich).

- 67L (4 x 1/3 GN) Kapazität
- Edelstahlkonstruktion
- 35mm Isolierung
- Verstellbare Füße
- Automatische Abtauung



Spezifikation

GL178 230V, 100W, 0,8A, Temperaturbereich +2°C bis +12°C, Max. Umgebungstemperatur +32°C, Kühlmittel R600a, Kapazität 67L, Isolierdicke 35mm, Größe (cm): 33(H) x 77(B) x 61(H), Gewicht 25kg.

Art.-Nr.	Beschreibung
GL178	1/3 & 1/6 GN

Polar Eisvitrine

Servieren Sie leckeres Eis, wo immer Sie wollen. Kompakte Eisvitrine mit Platz für 4 Behälter.



Spezifikation

DB319 Modellnummer DB319, 220-240V, Temperaturbereich -25°C bis -18°C, Kältemittel R290, Jährlicher Energieverbrauch 1631,44kWh/Jahr, Inhalt 67L, Nutzinhalt 67L, Energieeffizienzklasse F, Größe: 35,6(H) x 80,5(B) x 66,6(T)cm, Gewicht 34,5kg.

Art.-Nr.	Beschreibung
DB319	Kugelleisanzeige 4x GN 1/3

Polar Serie U Kühl- / Tiefkühl Tisch Kombi

Kombi-Tische, die per Knopfdruck von Kühlungen auf Tiefkühlungen umgestellt werden können. Ideal für Küchen mit begrenztem Platz. Mit sehr beanspruchbaren Edelstahl-Schubladen.



- GN-kompatibel
- Zwangskühlung
- Automatische Abtaufunktion
- Als Kühl- oder Tiefkühl Tisch zu verwenden
- DA994 & DA996 Belastbarkeit pro Schublade: 50kg
- DA995 & DA997 Belastbarkeit pro Schublade: 60kg



Spezifikation

DA994 Modellnummer DA994, 230V, 1,5A, Max. Umgebungstemperatur 32, Kältemittel R290, Jährlicher Energieverbrauch 1770kWh/Jahr, Inhalt 78L, Nutzinhalt 51L, Energieeffizienzklasse D, Größe: 60,5(H) x 90,5(B) x 70(T)cm, Gewicht 72kg.
DA995 Modellnummer DA995, 230V, 1,6A, Max. Umgebungstemperatur 32, Kältemittel R290, Jährlicher Energieverbrauch 2208kWh/Jahr, Inhalt 116L, Nutzinhalt 77L, Energieeffizienzklasse E, Größe: 60,5(H) x 123(B) x 70(T)cm, Gewicht 90kg.
DA996 Modellnummer DA996, 230V, 2,9A, Max. Umgebungstemperatur 32, Kältemittel R290, Jährlicher Energieverbrauch 3310kWh/Jahr, Inhalt 179L, Nutzinhalt 102L, Energieeffizienzklasse G, Größe: 87(H) x 90,5(B) x 70(T)cm, Gewicht 113kg.
DA997 Modellnummer DA997, 230V, 3,1A, Max. Umgebungstemperatur 32, Kältemittel R290, Jährlicher Energieverbrauch 3712kWh/Jahr, Inhalt 265L, Nutzinhalt 154L, Energieeffizienzklasse G, Größe: 87(H) x 123(B) x 70(T)cm, Gewicht 131kg.

Art.-Nr.	Beschreibung
DA994	Eine Schublade 2x GN1/1
DA995	Eine Schublade 3x GN1/1
DA996	Zwei Schubladen 2x GN1/1
DA997	Zwei Schubladen 3x GN1/1

Polar Touchscreen-Schnellgefriergeräte der U-Serie

Kühlen Sie Lebensmittel schnell und effektiv mit den leistungsstarken Schockfrosteren von Polar. Erhält den Geschmack, die Textur und den Nährwert Ihrer Gerichte. Der eingebaute Speisensensor überwacht den Kühlprozess. Die Bedienung erfolgt über den innovativen LCD-Bildschirm. Verwenden Sie Ihre eigenen Einstellungen oder wählen Sie aus mehreren vorprogrammierten Zyklen.



- Einfache Bedienung über LCD-Touchscreen
- Einstellungen programmieren und speichern
- GN 1/1-Format
- Edelstahlkonstruktion
- Kühlt von 70 °C auf 3 °C in 90 Minuten
- Gefriert von 70 °C auf -18 °C in 240 Minuten

Spezifikation

UA014 Modellnummer: G-SD3. 230V. Isolierungsstärke: 60mm. Max. Umgebungstemperatur: +32 °C. Kältemittel: R290. Klimaklasse 4. Abmessungen: 96,5 (H) x 80,4 (B) x 82,6 (T) cm. Gewicht: 104kg.
UA015 Modellnummer: G-SD5. 230V. Isolierungsstärke: 60mm. Max. Umgebungstemperatur: +32 °C. Kältemittel: R290. Klimaklasse 4. Abmessungen: 103,5 (H) x 80,4 (B) x 82,6 (T) cm. Gewicht: 116kg.
UA016 Modellnummer: G-SD10. 230V. Isolierungsstärke: 60mm. Max. Umgebungstemperatur: +32 °C. Kältemittel: R290. Klimaklasse 4. Abmessungen: 188,5 (H) x 80 (B) x 81,5 (T) cm. Gewicht: 150kg.

Art.-Nr.	Beschreibung
UA014	3x GN 1/1
UA015	5x GN 1/1
UA016	10x GN 1/1

Polar Serie G Tischmodell Schnellkühler

Kompakter Schnellkühler als Tischmodell aus Edelstahl zum schnellen Kühlen und Gefrieren. Geschmack, Aussehen und Qualität der Lebensmittel bleiben erhalten. Selbstschließende Tür mit 7,5cm dicker Isolierung.



- Geeignet für 2/3 Gastronorm
- Innen und außen Edelstahl
- 75mm Isolierung
- Selbstschließende Tür mit abnehmbarer Dichtung für einfache Reinigung.
- Kühlt 8kg Lebensmittel von +70°C auf +3°C in 90 Minuten
- Gefriert 5kg Lebensmittel von +70°C auf -18°C in 240 Minuten
- Eingebaute Lebensmittelsonde

Spezifikation

CK640 230V. 450W. 3A. Kapazität 39L. Max. Umgebungstemp. +38°C. Kühlt von +70°C auf +3°C in 90Min. Gefriert von +70°C auf -18°C in 240min. Kältemittel R290. Größe (cm): 41(H) x 66(B) x 65(T). Gewicht 42kg.

Art.-Nr.	Beschreibung
CK640	39L 3 x 2/3 GN

TISCHSERVICE

RESTAURANT, BAR
& HOTEL

MÖBEL

EINWEGARTIKEL
& REINIGUNGKLEIDUNG
& ARBEITSSCHUHE

KÜCHE

KÜCHENMÖBEL
& TRANSPORT

GERÄTE

KÜHLEN & GEFRIEREN

KÜHLEN & GEFRIEREN / EISWÜRFELMASCHINEN

Polar Serie C Eiswürfelmaschine 11kg

Manuell füllbarer, kompakter Eiswürfelbereiter mit schwarzem ABS-Gehäuse, eine ideale Ergänzung für kleine Restaurants und Bars. Für die Befüllung muss nur der Deckel angehoben werden. Ausgestattet mit Eisschaufel.



- Tischmodell
- Kugelförmige Eiswürfel
- Max. Ausgabe 11kg/24Std.
- 3 Eiswürfelgrößen

Spezifikation

T315 230V, 130W, 0,6A. Max. Ausgabe 11kg/24Std. Kapazität Eiskorb 1kg, Wassertankkapazität 2L. Kältemittel R600a. Größe (cm): 38(H) x 30,5(B) x 38(T). Gewicht 12,8kg.

Art.-Nr.	Beschreibung
T315	11kg Eiswürfel in 24Std.

Polar Serie C Eiswürfelmaschine 17kg

Kompakte Eiswürfelmaschine mit langlebigem und einfach zu reinigendem 304 Edelstahlgehäuse. Ideal für Restaurants und Bars. Zum Befüllen muss nur der Deckel abgenommen werden, um zum Wassertank zu gelangen. Eis fällt in 2kg Vorratskorb. Inklusive Eisschaufel.



- Tischmodell
- 17kg/24Std. max. Leistung
- Kugelförmige Eiswürfel
- 3 Größen einstellbar



Spezifikation

G620 220-240V, 150W, 0,7A. Max. Ausgabe 17kg/24Std. Kapazität Eiskorb 2kg, Kapazität Wassertank 3,9L. Kältemittel R600a. Größe (cm): 41,5(H) x 36,5(B) x 42(T). Gewicht 18kg.

Art.-Nr.	Beschreibung
G620	17kg Eiswürfel in 24Std.

Caterlite Eiswürfelmaschine 10kg

Kompakt, einfach zu benutzen und mit dem zusätzlichen Vorteil, dass kein Wasseranschluss benötigt wird. Die ideale Eiswürfelmaschine für Bars und Restaurants.



- Tischmodell
- Kugelförmige Eiswürfel
- Entnehmbare Eisbehälter
- Antibakterielle Beschichtung



Art.-Nr.	Beschreibung
CN861	10kg/24Std.
DA257	Rot 10kg/24h

Spezifikation

CN861 230V, 0,5A. Max. Umgebungstemperatur +32°C. Kältemittel R600a. Größe (cm): 31,5(H) x 24,4(B) x 37,3(T). Gewicht 9,5kg.

DA257 Modellnummer ICM-1201A. 220-240V, 0,5A. Max. Umgebungstemperatur 32. Kältemittel R600a. Größe: 31,5(H) x 24,4(B) x 37,3(T)cm. Gewicht 9,5kg.

Gastro M Eiswürfelmaschinen

Die professionelle, in Europa hergestellte Eiswürfelmaschine von Gastro M ist von zuverlässiger Spitzenqualität. Ganz aus Edelstahl und ausgestattet mit einem kupfernem Kondensator. Luftgekühlt und mit dem bekannten Spritzsystem. Wird komplett mit Anschluss- und Abfuhrschlauch sowie Eisschaufel geliefert.



- Kugelförmige Eiswürfel
- Verstellbare FüÙe
- Gut isoliert
- Europäische Qualität
- GroÙer Vorratsbehälter

Spezifikation

GL186 230V, 280W, 1,8A. Temperaturbereich 0°C bis +10°C. Max. Umgebungstemperatur +32°C. Kältemittel R600a. Kapazität 349L. Größe(cm): 86(H) x 146,2(B) x 51,3(T). Gewicht 89kg.
GL456 230V, 440W, 3,8A. Temperaturbereich 0°C bis +10°C. Max. Umgebungstemperatur +32°C. Kältemittel R600a. Kapazität 698L. Größe (cm): 86(H) x 254,2(B) x 51,3(T). Gewicht 123kg.
GL188 230V, 440W, 3,8A. Temperaturbereich 0°C bis +10°C. Max. Umgebungstemperatur +32°C. Kältemittel R600a. Kapazität 698L. Größe (cm): 86(H) x 254,2(B) x 51,3(T). Gewicht 123kg.
GL455 230V, 280W, 1,8A. Temperaturbereich 0°C bis +10°C. Max. Umgebungstemperatur +32°C. Kältemittel R600a. Kapazität 349L. Größe (cm): 86(H) x 146,2(B) x 51,3(T). Gewicht 89kg.
GL187 230V, 280W, 1,8A. Temperaturbereich 0°C bis +10°C. Max. Umgebungstemperatur +32°C. Kältemittel R600a. Kapazität 536L. Größe(cm): 86(H) x 200,2(B) x 51,3(T). Gewicht 106kg.

Art.-Nr.	Beschreibung
CT694	28kg/24Std.
CT695	40kg/24Std.
CS105	66kg/24Std.
CS106	80kg/24Std.

Polar Serie C Eiswürfelmaschine 17kg

Eiswürfelmaschine ausgelegt auf konstante und gleichmäßige Ausgabe von frischem Eis, ideal für Clubs und Bars. Ausgestattet mit Eisschaufel und Montageset. Benötigt festen Wasseranschluss.



- Edelstahlaußenseite
- Max. Ausgabe 20kg/24Std. oder 50kg/24Std.
- Kugelförmige Eiswürfel
- Verstellbare FüÙe
- Hochwertige Isolierung

Spezifikation

T316 230V, 200W, 0,9A. Einphasig. Max. Ausgabe 20kg/24Std. Behältergröße 4kg. Wasserversorgung: ¾" BSP mit flexiblem Schlauch zum Anschluss an Wasserleitung. Kühlmittel R600a. Größe (cm): 59(H) x 38(B) x 47,7(T). Gewicht 28kg.

Art.-Nr.	Beschreibung
T316	20kg/24Std.



Polar Serie G Eiswürfelmaschine 50kg

Diese Eiswürfelmaschine mit Netzanschluss für konstante und gleichmäßige Ausgabe von frischem kugelförmigem Eis. Ideal für Kneipen, Clubs und Bars. Lieferung mit Eisschaufel und Wasseranschlusszubehör.



- Außenseite aus Edelstahl
- Max. Ausgabe 50kg/24Std.
- Kugelförmige Eiswürfel
- Eisbehälter mit großer Kapazität
- Interne Abflussspumpe inklusive

Spezifikation

GL192 230V, 280W. Max. Ausgabe 50kg/24Std. Lagerkapazität: 10kg. Kühlmittel: R290. Max. Umgebungstemperatur: 38°C. Größe (cm): 83,1(H) x 49,8(B) x 60,4(T). Gewicht: 43kg.

Art.-Nr.	Beschreibung
GL192	50kg/24Std.



Santos Eiscrusher

Einfach zu bedienendes Gerät, das bis zu 2,4kg Eis pro Minute crusht. Macht sowohl feines als auch grobes Crusheis, ideal für Cocktails. ABS- und Edelstahlkonstruktion mit leisem Hochleistungsmotor mit Sicherheitsstoppfunktion. Alle abnehmbaren Teile sind spülmaschinenfest. Freihändige Bedienung; Sie müssen den Knopf nicht ständig gedrückt halten oder Eis eingeben. Ideal für eine intensive und kontinuierliche Produktion.



- Max. Ausgabe 150kg/Std.
- 1,2kg Eiswürfelauffangbehälter
- AntirutschfüÙe
- Leistungsstarker Induktionsmotor
- Manuelle & Automatische Zeituhr

Spezifikation

CF604 Modell: 53A. 230V, 130W, 7A, IP42. Geschwindigkeit: 73 UpM. Fassungsvermögen: 1,2kg (dosiert). Max. Leistung: 150kg/Std. Maße (cm): 47,4(H) x 23,6(B) x 35,3(T). Gewicht: 10kg.

Art.-Nr.	Beschreibung
CF604	150kg/Std.

Cube Line Wasserfilter

Der Cube Line Wasserfilter wurde speziell für Eiswürfelmaschinen entwickelt. Durch die 4-Phasen Säuberung behält das Wasser seinen Geschmack und alle notwendigen Mineralstoffe. Die kompakten Maße, der niedrige Preis und die lange Lebensdauer (1 Jahr) machen das System sehr sparsam im Betrieb.



Art.-Nr.	Beschreibung
CS269	Wasserfilter

TISCHSERVICE

RESTAURANT, BAR & HOTEL

MÖBEL

EINWEGARTIKEL & REINIGUNG

KLEIDUNG & ARBEITSSCHUHE

KÜCHE

KÜCHENMÖBEL & TRANSPORT

GERÄTE

KÜHLEN & GEFRIEREN

REGISTER A-Z

A

Abfallgreifer	207
Absperrsysteme.....	155-156
Abtropfregale	332
Abtropfsiebe für Pommes Frites.....	280,287,324
Abzieher.....	163
Antihaft	
Backgeschirr.....	301-306,308-309
Backmatten	310
Kochgeschirr.....	304,308-309,312-314,317
Pfannen.....	312-316
Antirutschmatten.....	262
Apfelentkerner	267-268
Arbeitsschuhe	
Clogs.....	241-242,244-245
Schuhe.....	240-241,245
Sportschuhe	240-243
Stiefel.....	241
Arbeitstische	368,370-375
Aschenbecher.....	74,207
Auffangschalen	94
Auflaufförmchen.....	23,44,63,66
Auflaufformen	23,35,37,44,302,319-320,322
Auflösbare Etiketten.....	169-170
Augenschutz.....	221
Ausgabebehälter	
Bain-Marie	429
Wärmebrücken	428
Ausgießer	95-97
Außenmobiliar.....	139
Ausstechformen	
Aspikschneider.....	302
Teigschneider.....	297,302
Austernmesser.....	71,268
Ausziehbare Schlüsselringe.....	105

B

Backbedarf	
Backbleche.....	304,308-310
Backformen	300-304
Backpapier	172-173,310
Musselintuch.....	289
Teigschaber	296
Backöfen	
Kombi	441
Kombi-Mikrowelle.....	441
Konvektionsofen	438-440,455
Mikrowelle	432-433
Pizza.....	435-436
Backofen Unterlagen	310
Backpinsel	296
Bademantel.....	127
Badematten.....	127
Bain-Marie	
Mobil.....	397
Serviereinheiten	429,445,448,452,460
Töpfe.....	324
Wasserbäder.....	397
Bänke	136,143
Barbeleuchtung	72
Bar Caddy	100
Barmaße	96,98
Barmaße, Jigger & Dosierer	95-96,98
Barmatten.....	94
Bar Schneidebretter.....	100
Barsiebe.....	97,99
Bartnetze.....	221
Batterien.....	194,290-295

Beilagenbehälter.....	100
Bekleidung	
Halstücher	224
Hüte & Kopfbedeckungen	221-224
Kochbekleidung für Kinder	224
Kochhemden / T-Shirts	217,223,236-237
Kochhosen.....	218-220,238
Kochjacken.....	212-217,224,228,236-238
Schürzen	224-237
Servierbekleidung.....	236-238
Besen.....	161-163
Besenstiele	163
Besteck	4-15,116,287
Besteck	
Biologisch abbaubar.....	185
Für Kinder.....	4
Griffsicher.....	266-267,272
Menü.....	4-15
Steakbesteck	5,7-8,11-12,14-15
Besteckkörbe	15,362
Besteckwagen	365
Betten.....	127
Bodenregale	359
Bodenschaber	164
Bodentücher.....	158,161
Bonschienen.....	269
Bonspieße	99
Brandwundensets	193
Bräter.....	23,308-309,322
Bratpfannen	312-314,316-317
Bratpfannen	
Induktion	312,321
Keramik	316
Servierpfannen	313,323
Bridiernadeln.....	270
Brotbackformen.....	301,303
Brötchenspender	62,72,119
Buffsysteme.....	119
Bürsten.....	162-164,166
Butangas.....	122,298
Butterschälchen & -dosen.....	30,38,71

C

Camembert Backformen.....	65
Cerealispender.....	113,119
Chafing Dishes & Zubehör	122-124
Chafing Dishes & Zubehör	
Brennpasten	122
Chafing Dishes auf Brennpaste.....	123-124
Elektrische Chafing Dishes.....	124
Cocktailrührer	97-98,101
Cocktail Shaker	97-98
Cocktailspieße.....	101,185
Crêpières	387

D

Dampfgarer.....	398
Dessertgläser/-schalen.....	54,61
Dörrgeräte.....	419
Dosenöffner.....	269,272
Dosierer.....	95
Drahtutensilien	
Frittierkörbe.....	289
Pastakörbe.....	288,324
Dunstabzugshauben	464
Duschvorhänge.....	127

E

Edelstahl Fleischwannen.....	332
------------------------------	-----

Eierbecher.....	30,71
Eier-Pochierer & -Formen	324
Eierschneider.....	268
Eimer	163,165-166
Einwegartikel	
Besteck & Geschirr	178-179,182,184-186
Gläser.....	189
Handschuhe	174,354
Lebensmitteletiketten.....	169-172
Mützen.....	221,224
Schürzen.....	227
Tabletts.....	117,182
Tassen.....	128,175-176,187-189
Tischwäsche & Servietten.....	100,182,190-192
To-Go-Boxen.....	175-187,189,287
Eisbecher.....	71,189
Eiscrusher	102,408,513
Eiseimer	102-103
Eismaschinen.....	420
Eisportionierer.....	284
Eistütenhalter	117
Eiswürfelformen & -zangen	98,102
Eiswürfelmaschinen	512-513
Elektrische Messer.....	262
Entsafter	
Entsafter.....	421-423
Zitruspressen.....	101-102
Erste Hilfe	193
Erste Hilfe	
Brandwundenversorgung & Zubehör	193
Detektierbare (blaue) Pflaster.....	193
Nachfüllungen.....	193
Pflaster	193
Ess- & Trinkhilfen	
Tassen.....	45
Utensilien.....	266-267,272
Essstäbchen	15,185
Etiketten, Spender & Etikettierpistolen.....	169-172

F

Fensterreinigung.....	163,165
Feuerlöscher & Löschdecken.....	193
Feuerzeuggas	122,298
Fischentschupper	268
Fischgrätenpinzetten	268
Fischpfannen.....	317,324
Fischzerteiler & Fischwender.....	249,278,280,282-285
Flanringe.....	299-300,302-303
Flaschenbehälter & -regale.....	94
Flaschenkühler.....	102-104,476-477,479,482-484
Flaschenöffner	104-105
Flaschenständer & -halter	95
Flaschenverschlüsse	97
Flaschenwagen.....	342,363
Fleischhaken.....	270
Fleischklopper	270
Fleischpressen.....	270
Fleischschneidemaschinen.....	423
Fleischwölfe	
Elektrische Fleischwölfe	419
Folie & Folienspender.....	172-173
Folienspender.....	172-173,310
Formen	
Antihaft.....	66,176,301-306,311
Brioche.....	301
Dariole.....	301
Konditorei	301,303,305-306
Mousseringe.....	299-300
Terrinen	322,324

Tortenform	300	Glasmatten.....	93	Jackstack Regale	364
Frischhaltefolie.....	172-173	Glaspoliertücher	353	Juilienschneider.....	267
Fritteusen.....	393-396	Glasregale	93-94,167-168,470-471	K	
Fritteusen		Glasmumrande.....	95	Kaffee- & Teebedarf.....	108,290,404-405
Freistehend.....	395	Glasuren und Verzierung		Kaffee- & Teemaschinen.....	403-405
Tischmodelle	393-396,444,450-451,459-460	Schaber	296	Kaffeekannen.....	17,30,106,111
Fußmatten	194	Spritztüllen.....	300-301	Kaffee Perkolatoren.....	403
G		Grätenzange/-pinzette.....	268	Kaffeersatzlade	108,404
Garderobensysteme	125-126	Gratinschalen mit Griffen.....	35,44	Karaffen & Wasserflaschen.....	57-59
Gärkörbe	310	Grill-Bürsten, -Schaber & -Steine	160,164	Kartoffelpressen.....	272
Garnierbesteck & -sets.....	101,266-268	Grillplatten		Kartoffelstampfer.....	270
Gasanzünder.....	122	Elektrisch	391,442-443,449-450	Käsebreter & -tablets.....	118
Gasbrenner	298	Gas	442-443,449,458-459	Käsemesser	15,262-263
Gaskanister	122,298	Grills.....	437	Käseschneider	263
Gästemappen	81	Grills		Kassen.....	184
Gastronom		Elektrisch	392	Kebab-Zubehör	262,423
Abtropfroste	331-333	Holzkohle	444,452,457,461	Kehrsets	161,163,166
BPA-frei	337	Kontaktgrills/Panini	387,389	Kellnerblöcke	189
Deckel/Hauben.....	331-332	Gummihandschuhe	159	Kellnertücher.....	353
Edelstahl.....	124,326-328,331,506,508	H		Kerzen & Kerzenständer	72
Polycarbonat.....	333	Hamburgerpressen.....	419	Kinderaktivitäten.....	192
Polypropylen.....	337	Handschuhe.....	174,354	Kinderstühle.....	157,204
Porzellan.....	44,330	Handschuhe		Kinderunterhaltung.....	192
Ständer	326	Einweg.....	159,174,354	Kissen.....	127
Gemüseschneider	273,424	Gefrierer.....	355	Kleiderbügel	125
Gepäckablagen	125	Gummi.....	159	Kleiderstangen	126
Geschirr	23,26,31,434	Kellnern.....	237	Knoblauchpressen & -schneider.....	270
Geschirr		Öfen	159,353-355	Kochgeschirr aus Gusseisen	64-65,319,322-323
Einweg.....	184	Silikon.....	355	Kochplatten	393,399-400
Emaille.....	16	Handtrockner	197,200,203	Kompostierbar	
Feines Knochenporzellan	43	Handtücher.....	127	Tassen.....	176,187,189
Feines Porzellan.....	43	Handtücher & Handtuchspender.....	197,200-203	To-Go-Boxen & -Taschen.....	175,177-178,181,188
Gesundheitspflege.....	27-28,45	Heißwasserspender.....	401-403	Konische Siebe	287-288
Melamin	93,114-116	Herde.....	446-447,453-455,461-464	Kontaktgrills.....	387-390
Polycarbonat.....	45	Herde		Korbwaren	
Porzellan.....	15,17,20,24,26,28-42,44,63,65-66,69,71,74,116,279,330,434	Elektrisch	455,461	Draht.....	66-67,117,119
Steingut.....	21,35,42,121	Gas	447,454-455,461-464	Kunstrattan	66,73,119
Steinzeug	18-19,22-23,25,27,38	Holzbohlen.....	35,62-64,82,116	Polypropylen.....	73
Geschirrtücher	158,353	Holzlöffel.....	283	Weiden	73,118-119
Getränkespender		Holzschalen	73	Korkenzieher	105
Kaffee- & Teemaschinen	108,403-405	Hot-Dog-Geräte.....	396	Kreidestifte.....	85,338,341
Kaltgetränkespender	348,350,400	Hotelglocken.....	125	Kreidetafeln.....	81-84,119
Pumpkannen.....	110-112,405	Hummergabeln & -zangen.....	268	Krüge	
Soft- & Milchspender.....	112-113,400	Hüte & Kopfbedeckungen	221,224	Isoliert & Vakuum	111-112
Wasserspender.....	113,188	Hüte & Kopfbedeckungen		Karaffen & Wasserflaschen	58-59
Gläser.....	62,68,345-346	Baseball Caps.....	223	Krüge.....	45,58-59,107
Gläser		Beanies & Skull Caps.....	222-223	Kühler	59
Bier.....	48-50,52,54-55,57,189	Einweg.....	221	Messkrüge.....	279
Champagner.....	49-50,52-54,56,60	Haarnetze	221	Milch & Sahne (Edelstahl).....	106
Cocktail	47,49,54-57,60	Hüte	221	Milch & Sahne (Keramik)	17,30,34
Dessert	54,61	Kochbandanas	224	Krümelaufräumer.....	74
Einweg.....	189	Kochmützen	221-222,224	Kuchenboxen, Tortenkartons & mehr.....	120,176,344
Gin.....	51,55	Hygienebeutelspender	128,210	Kuchenformen	296,300
Kaffee.....	109	I		Kuchenformen	
Kunststoff.....	60	Induktionskochfelder.....	399-400	Springform.....	304
Martini	48-49,53,60	Insektenschutzvorhänge.....	196	Küchenmaschinen	
Polycarbonat.....	45,58-61	Insektenvernichter	195-196	Gemüseschneider	424
Polystyrol.....	189	Internationale Küche		Gewürzmühlen.....	424
Schnaps.....	47,51,56,95,189	Balti-Pfannen	65,117	Küchenmaschinen.....	424-425
Sherry & Weinbrand	49-50,52	Bambus Dampfgarer	315	Küchenmaschinen-Zubehör.....	420-421,425
Tumbler	46-48,50-53,56-57,59-60,189	Blinispfannen	313-314,316	Kuchmesser	121,283-284
Wein.....	49-56,189	Esstäbchen.....	15	Küchenpinsel	296
Gläserbürsten	105	Servierpfannen	64,323	Küchensiebe	288,323
Gläserkörbe	94	Woks	315,321	Kuchenteller	120-121,345
Glärschienen.....	93-94	Isolierkannen.....	111-112	Kuchenwärmer.....	430
Glärspülmaschinen.....	465	J		Küchenwecker	294
Gläserflaschen	57-58			Kugelausstecher.....	266-267
				Kühl- & Gefrierschränke	

REGISTER A-Z

Displaykühlung.....	472-481,483	Tischmodelle	67,74,128	Putztücher.....	158,160,203
Ersatzroste.....	482-483	Müllkarren.....	366	Q	
Kühltische	479,485-487,490,496-510,513	Müllsäcke	128,207-208,211	Quetschflaschen.....	67,275-276
Saladetten.....	505,507-510	Muscheltöpfe.....	65	Quicheformen.....	302-304
Schnellkühler.....	511	N		R	
Standgeräte.....	488-495	Nagelbürsten.....	163	Räucherpfannen.....	323
Unterbaugeräte.....	487-488	Nudelhölzer.....	297	Räucherpistolen.....	323
Kühlvitrinen		Nudelkocher.....	445,452,460	Raumdüfte & Spender.....	199
Barkühler.....	476-479,482-485	Nudelmaschinen.....	271	Ravioliformen.....	270-271
Tischmodelle.....	118,472-474	Nussknacker.....	270	Rechnungsblöcke.....	189
Vitrinen mit Glastür.....	472,474,476-478	O		Rechnungsschalen.....	82
Wandmodelle.....	473	Ofenroste.....	309	Regale.....	356-359,369-370,432-433
Weinkühlschränke.....	477,480	Ofentücher.....	353	Reiben.....	270,272
L		Ö		Reinigungsmittel & -tücher.....	134-136,160-161,199,467
Lavasteine.....	436	Öl- & Essigrüge.....	29,68	Reinigungsmittel & -tücher	
Lebensmitteletiketten.....	169-172	Ölzerstäuber.....	289	Bodenreiniger.....	161
Lebensmittellagerung		P		Desinfektionstücher.....	160,163,293
Boxen.....	330,338-341,343-344,347,352,365	Palettenmesser.....	246,248-249,252,261-262,297	Entkalker.....	108,401,405
Isoliert.....	348,352	Pantoffeln.....	127	Geschirrspülmittel.....	160
Lebensmitteltüten.....	299	Paperhandtücher.....	200-203	Reiniger & Entfetter.....	163,199,293
Tabletts.....	342	Papiertischdecke auf Rolle.....	192	Toilettenbedarf.....	201
Weckgläser.....	62,68,345-346	Papiertücher		Reiskocher.....	398
Zutatenbehälter.....	338-340,342	Handtücher.....	197,200-203	Rührschaufeln.....	290
Lebensmittelspray	303	Kosmetiktücher.....	128	S	
Lobby Kehrbleche & Besen	161	Toilettenpapier.....	200-203	Sägen.....	262
Logbücher		Parmesanbehälter.....	71	Sahnebereiter.....	298-299
Temperaturen.....	292	Partyzubehör.....	182	Salatbesteck.....	282
M		Passiersiebe.....	99,106,273,287,297	Salatschleudern.....	275
Mandolinen.....	274	Pfannen		Salz- & Pfeffermühlen.....	68-70
Menagen.....	68-69	Blinis.....	313-314,316-317	Salz- & Pfefferstreuer.....	17,29,68-70,278
Menükartenhalter.....	80-83,86,126	Bratpfannen.....	65,312-319,321	Saucenspender.....	65,67-68,70,275-276
Messer.....	250-252,254	Crêpes.....	313-314,316-317	Saucieren.....	29,38,71,279
Messer & Zubehör.....	100,246-252,261-263,266,284	Dampfgarer.....	315,319	Saugglocken.....	163
Messer & Zubehör		Doppelkochtopf.....	318	Schablonen.....	85
Blöcke & Etais.....	257-259	Milch.....	313	Schalen	
Messermagnete.....	258	Omeletten.....	314	Lebensmittelzubereitung.....	302,311
Schärfen & Schleifen.....	249,258-261	Paella.....	313-314,316	Pasta.....	20
Schnittschutzhandschuhe.....	262,355	Sauteusen.....	312-313,318-319,321	Präsentation.....	116-117,119
Sets.....	252,255-257	Stieltöpfe.....	65,316,318-321	Service.....	27,73,117
Sterilisieren.....	259	Suppentöpfe.....	318-321	Suppe.....	17,22,33,43
Messlöffel.....	280,297	Topfdeckel.....	312,317-321	Schäler.....	249-250,266-267,270
Mikrowellen.....	432-433	Woks.....	313,315,321	Schaumkellen.....	288-289
Milchspender.....	112-113	Pfannengreifer	313,318,324,434	Scheren & Schneidgeräte.....	266-268
Mitteldecken.....	192	Pfannenwender	252,261,281,283-285,315	Schilder	
Mixer		Pizza-Zubehör		Bodensicherheit.....	166
Bar & Küche.....	406-408	Bürsten.....	325,434	Information & Shop.....	84,194
Planetenmixer.....	415-417	Liefertaschen.....	351	Rauchverbot.....	73,194,207
Smoothie-Maker.....	406-407	Öfen.....	435-436	Tisch & Nummern.....	73-74
Stabmixer.....	409,411-414	Pfannen.....	324-325,434,437	Schlüsselschrank.....	125
Standmixer.....	426	Pizzaständer.....	325,434	Schneebesen.....	289-290
Moppeimer	164-166	Pizzatische.....	502-503,505-506,509	Schneidbretthobel.....	262-263
Moppypressen	164-165	Schaufeln.....	285,325,434	Schneidebretter & Ständer.....	100,262-266
Mopps	162-164	Schneider.....	262,324-325,434	Schnellkochtöpfe.....	315
Muffinbleche	303-306	Teigroller.....	426	Schnellkühler.....	511
Müllbeutel	128,207-208,211	Platzdecken.....	74	Schöpfer, Löffel und Schaufeln.....	102,280
Mülleimer		Pommesschaufeln	278,280	Schöpflöffel.....	278,281,315
Abfalleimer.....	209-210	Pommesschneider	273	Schränke	
Abfallsackhalter.....	207-208,211	Präsentier- & Servierschalen	61,114	Küche.....	369
Aschenbecher.....	207	Präsentierständer		Schürzen	
Badezimmer/Papierkörbe/Treteimer		Stufendisplays.....	115,117,121	Bistroschürzen.....	226,232-233,235
128,205-206,209-211,230,365		Pressstempelkannen.....	107	Einweg.....	227
Brute Mülltonnen	209,342	Prospektaufsteller.....	86,126	Geldtaschen.....	230,237
Empfang	207,209	Puddingformen	301,310-311	Gestreift.....	225-226
Hygienebehälter	128,210	Pumpkannen	110-112,403,405	Latzschürzen.....	225-230,232-235
Mülltonnen auf Rädern	205-206,209,230	Pürrierpressen	272,274	Vorbinder.....	232-236
Recycling	206			Wasserdicht.....	227-228
Schwingdeckel	211				

Schwämme & Topfkratzer	158	Barhocker	140,144,150-151,153	Toasthalter	71
Seife & Desinfektionsmittel.....	160-161,197-199	Kinderstühle.....	157,204	To-Go-Boxen	175-181
Seife & Seifenspende	160-161,197-199	Klappstühle.....	130-131,133,153	Toilettenartikel	128-129,198
Seiher	297	Sonnenliegen.....	139	Toilettenbürsten & -halter	163-164
Servier- & Rollwagen		Suppenkessel.....	427	Toilettenpapier & Spender.....	197-198,200-203
Abraumwagen.....	362-367	Suppenschüsseln	17,22,33,43	Tomatenschneider.....	274
Flaschenwagen	342,363	T		Tortenglocken	120-121
Geschirrkorbwagen	167,470	Tabletts		Tortenspitzen.....	182
Hotel Gepäckwagen	126	Abkühlgitter	309	Tranchiergabeln	246,248,250
Recycling	206	Auffangbehälter.....	94	Transportkisten	94
Regalwagen	360-362	Einweg.....	117,182	Tresore	125
Reinigungswagen.....	164-165,365-367	Fast-Food	45,87	Trichter.....	279,297,299
Sackkarren.....	367	Lebensmittellagerung	342	Trinkgeldschalen.....	80,99
Tellerregale.....	364	Präsentierplatten.....	62,64,82,93,114-120,129	Trinkhalme & Spender.....	101-102,186
Wäschewagen.....	367	Schiefer	62,64,82,114,116	Tritthocker	302-304,367
Servierbesteck		Servierplatten.....	45,87-93,129	Trüffelhobel	270
Melamin	116	Tafeln & Kreidestifte		Tütenspende	67
Serviergeräte		Kreidestifte	85,338,341	U	
Bain-Marie.....	429	Staffeleien	82	Uhren	294
Fleischbuffet.....	428	Straßenaufsteller	84,192	Untersetzer	101
Suppenkessel	427	Tischtafeln	81-83,119	Utensilienkörbe.....	168
Servierlöffel	124,277-278,282-283,285,287	Wandtafeln	84-85,194	V	
Servierplatten	22,31-33,64,114,116,120	Tapasauslagen	475	Vakuumbeutel	420-421
Servierschalen/-teller	62,64,66-67,82,93,114-117,119-120	Taschentuchboxen	128-129	Vakuuierer.....	420-421
Servietten		Teeboxen.....	109	Vasen.....	30,74
Einwegservietten.....	77,100,190-192	Teekannen	17,30,40,106,108-109	Vorspülduschen	379
Spender	74,100,190,192	Teelöffel.....	4-9	W	
Stoffservietten	78	Teigschneider	296-297	Waagen.....	294-295
Sichtschutz.....	194	Tellerhauben.....	121,345	Wachspapier	66-67,73,179-180
Siebe.....	99,287,297	Tellerregale	168,364	Waffeisen.....	385-386
Silikonhandschuhe.....	355	Tellerringe	345	Wärmeschränke.....	369,371
Silikon-Utensilien	281	Terrassen Heizstrahler	137	Wärmevitriren.....	430
Siphonflaschen	98	Terrinen	322,324	Wärmevitriren	
Sonnenschirme & Abdeckungen.....	138	Thermometer & Sonden.....	291	Tischmodelle	430-431
Sorbetschälchen.....	61	Thermometer & Sonden		Warmhalteplatten für Kaffeekannen	405
Spößenflaschen & -spender.....	67,275-276,295,344	Backöfen	290	Warmhaltestation	396
Sous-Vide Wasserbäder	397	Infrarot	291-292	Waschbecken mit Kniebedienung	377
Spezialmesser		Kaffee/Milch	108,290	Wasch- und Spülbecken.....	376-379
Austern.....	71,263,268	Kühl-/Gefrierschrank	293-294	Wasserenthärter.....	467
Bar.....	100,250	Sonden	290-293	Wasserhähne	379-381
Hackmesser	248,261	Wand.....	290	Wasserkocher	127,129,401
Hochzeitsorten.....	297	Zucker & Marmelade	291	Weckgläser.....	62,68,345-346
Japanisch.....	248,253-255,261	Thermometer Desinfektionstücher.....	163,293	Weinkarten	80
Käse.....	15,262-263	Tischabfalleimer.....	66-68,74,128	Weinkühler & -kübel.....	102-104
Kebab.....	262,423	Tische		Weinregale	81,94-95
Palette	246,248-249,261-262	Arbeitstische	368,371-374	Wender/Heber/Fischwender	249,278,280-285
Steak	14	Klapptische.....	130-131,135,137,143,152-154	Wetzstahl.....	249,259-261
Spieße.....	185,270	Mit Schneidebrett.....	368	Wetzsteine.....	258
Spinde.....	125	Stehtische	134	Wickeltische.....	204
Spitzsiebe	288	Tischfüße.....	148-149	Woks	314-315,321
Spritzbeutel.....	300	Tischleuchten.....	72	Z	
Sprühflaschen	162	Tischnummern, Aufsteller & Schilder.....	73-74	Zahnstocher.....	101,185
Spülkörbe & Transportwagen	15,167-168,362,434,470-471	Tischorganizer.....	68-69	Zangen.....	71,124,282,285-286
Spülmaschinen.....	161,368,465-468,470	Tischplatten	145-149	Zestenreißer.....	267
Spülschüsseln	166	Tischsets.....	74,192	Ziseliermesser.....	267
Spültische & Zubehör.....	376-379,381	Tischwäsche		Zitronenpressen	71,99,272
Staubsauger	165	Mitteldecken	79,192	Zitruspressen	71,99,101-102,272
Staubtücher	158,161	Servietten.....	75-78	Zuckerdosen	106
Steakbesteck.....	14	Skirtings & Tischclips.....	78-79	Zuckerdosen	
Stickerei	239	Tischdecken	75-79	Keramik	30,71
Stieltöpfe	65,316-321	Tischsets	74	Zuckerspender	70
Stöbel & Mörser.....	266-267	Toastbeutel	175		
Streuer	297	Toaster	383-384		
Stühle.....	130,132-134,136-137,140,142-144,150-151	Toaster			
Stühle		Durchlauftoaster	385		
Armlehnstühle	131-132	Kontakt.....	385,387		
Bankettstühle	141	Schlitz.....	382-384		

REGISTER ARTIKELNUMMERN

ART.NR	SEITE	ART.NR	SEITE	ART.NR	SEITE	ART.NR	SEITE	ART.NR	SEITE	ART.NR	SEITE	ART.NR	SEITE		
A010	224	AD281	413	BB174	238	C235	70	C755	250	CB291	67	CB751	114	CC402	279
A011	224	AD283	413	BB177	235	C236	70	C756	250	CB316	4	CB753	114	CC407	262,325,434
A016	215	AD284	413	BB179	235	C238	104	C757	248	CB324	45	CB754	114	CC408	262,325,434
A025T	218	AD285	413	BB190	245	C239	33	C758	250	CB392	74,190	CB755	114	CC427	23
A026T	218	AD286	413	BB202	231	C243	29,279	C770	259	CB439	298-299	CB756	114	CC430	365
A029T	218	AD287	413-414	BB263	215	C250	30,71	C794	287	CB441	193	CB757	114	CC432	365
A042T	218	AD288	275	BB264	215	C253	29	C795	287,297	CB442	193	CB759	114	CC442	86,126
A054	224	AD579	416	BB265	216	C254	262	C797	287,297	CB443	193	CB767	45	CC443	86
A103	236	AD937	412	BB267	216	C264	246	C798	287,297	CB444	193	CB769	45	CC444	86
A134	212	AD939	412	BB270	217	C265	246	C799	99,287,297	CB461	28	CB770	45	CC445	86
A200	221	AE010	327	BB279	217	C266	246	C800	99,287,297	CB462	28	CB771	45	CC446	86,126
A204	222-223	AE739	184	BB300	218	C267	246	C801	99,287,297	CB463	28	CB772	45	CC447	86,126
A206	222	AF400	482	BB301	219	C268	246	C803	246	CB464	28	CB773	45	CC461	101,185
A211	212	AF401	482-483	BB386	233	C320	29	C810	246	CB465	28	CB774	45	CC463	74,128
A212	221	AF402	483	BB388	233	C325	29	C815	246	CB466	28	CB793	118	CC493	128
A214	221	AG147	184	BB420	241	C329	29	C816	246	CB467	28	CB794	118	CC495	129
A217	223	AG148	184	BB421	240	C334	316	C822	259	CB468	28	CB795	59	CC496	129
A219	223	AG648	406	BB422	241	C335	29	C824	102	CB469	28	CB808	109	CC497	129
A220	223	AG890	425	BB463	218	C336	29	C831	287	CB470	28	CB842	80	CC498	129
A221	223	AG891	425	BB464	235	C345	30	C832	287	CB471	30	CB843	80	CC506	152
A228	159,174,354	AG892	425	BB465	235	C353	109	C834	288	CB472	30	CB866	56	CC553	121
A250	221	AG893	425	BB466	229	C35	928	C835	289	CB473	30	CB870	189	CC570	129
A255	221	AG894	425	BB468	233	C360	32	C836	289	CB475	32	CB872	189	CC587	190
A275	227	AG895	425	BB469	234	C361	32	C837	289	CB476	31	CB887	108,290	CC594	192
A279	229	B038	236	BB497	240	C363	32	C840	246	CB477	31	CB891	293-294	CC595	353
A283	224	B043	234	BB498	240	C386	104	C842	246	CB478	31	CB899	312	CC596	353
A289	224	B044	234	BB570	243	C420	246	C850	246	CB479	31	CB900	312	CC597	353
A291	221	B052	222	BB571	243	C423	246	C851	246	CB480	31	CB901	312	CC598	353
A295	236	B053	222	BB591	242	C442	5	C853	246	CB481	31	CB902	312	CC611	474
A305	227	B054	214	BB683	243	C443	5	C860	246	CB482	31	CB903	312	CC663	494
A310	227	B070	224	BB684	233	C445	5	C861	246	CB483	31	CB904	312	CC665	487
A351	228	B072	224	BB685	233	C446	5	C862	246	CB484	31	CB905	368	CC666	474
A360	228	B106	216	BB686	233	C447	5	C864	246	CB485	33	CB906	368	CC752	355
A371	214	B124	224	BB687	233	C448	5	C866	246	CB486	31	CB907	368	CC753	355
A372	216	B125	224	BB701	216	C449	5	C868	246	CB487	31	CB908	372	CC853	385
A425	232	B128	234	BB702	217	C450	6	C870	246,261	CB488	31	CB909	372	CC880	281
A427	232	B131	235	BB711	217	C451	6	C879	246	CB489	31	CB911	368	CC882	282,285
A431	220	B132	233	BB712	217	C452	6	C882	246	CB490	31	CB912	369,432	CC883	282
A438	212	B133	233	C003	250	C453	6	C883	246	CB491	31	CB913	367	CC884	282
A439	212	B157	235	C005	250	C454	6	C886	246	CB492	31	CB921	478	CC885	282
A478	245	B158	233	C007	250	C455	6	C889	246	CB493	31	CB936	432	CC886	282
A501	226	B169	221	C010	250	C456	6	C890	246	CB494	29	CB937	432	CC887	282
A521	226,229	B171	223	C015	250	C457	6	C895	246	CB495	28	CB943	419	CC889	401
A522	226	B173	222	C027	37	C458	106	C905	249	CB502	298	CB944	398	CC891	33
A530	225	B178	216	C030	250	C459	266	C907	249	CB503	298	CB998	438	CC893	32
A532	227	B187	220	C042	37	C460	266	C909	249	CB505	298	CB999	399	CC894	32
A535	225	B190	232	C058	308	C461	100,266	C911	249	CB507	472	CC025	425	CC895	32
A540	229	B192	232	C062	308	C462	292	C915	249	CB509	472	CC026	425	CC896	32
A542	229	B194	232	C063	308	C463	122-123	C931	249,284	CB510	125	CC027	260	CC898	32
A543	229	B195	232	C064	308	C464	33	C958	249	CB511	156	CC050	56	CC905	61
A545	237	B196	232	C092	112	C538	246,261	C966	15	CB512	138	CC051	326	CC906	61
A546	237	B207	244	C109	37	C539	207	C974	249,260	CB513	138	CC052	274	CC907	61
A551	237	B222	220	C110	37	C542	246	C982	250	CB514	138	CC055	97	CC908	61
A554	227	B226	221	C116	4-9	C544	246	C983	250	CB515	138	CC056	299	CC930	166
A557	229	B228	222	C117	4	C545	246	C984	250	CB516	138	CC057	299	CC931	166
A558	227	B229	233	C118	4	C546	246	C990	249	CB517	138	CC058	299	CC932	166
A575T	218	B248	226	C119	4	C554	246	CA948	23	CB518	153	CC064	478-479	CC933	166
A580	227	B249	226	C120	4	C556	90	CA949	23	CB557	129	CC065	478-479	CC934	162
A581	227	B250	215	C121	4	C557	90	CA950	23	CB558	129	CC066	481	CC935	162
A582	219	B252	221	C122	4	C558	90	CA951	23	CB559	129	CC067	481	CC936	162
A585	237	B255	221	C123	4	C559	90	CA975	355	CB561	129	CC069	305	CC937	162
A587	237	B257	221	C125	8	C560	90	CA986	415	CB575	415	CC079	211	CC938	165
A590	228	B311	219	C126	8	C562	305	CA987	415	CB576	415	CC080	211	CC939	165
A647	226	B314	236	C127	8	C563	305	CA998	154	CB586	81	CC081	211	CC940	207
A652	221	B339	230	C128	8	C564	305	CB005	270	CB589	86,126	CC082	211	CC997	56
A653	221	B356	224	C129	8	C568	99	CB006	167,470	CB590	86,126	CC099	292	CC998	56
A654	221	B357	224	C130	8	C569	102	CB019	105	CB594	128,210	CC163	268	CD029	97
A662	225	B390	224	C131	8	C571	194,290-292,294-295	CB029	69	CB595	128,210	CC164	268	CD059	161
A674	218	B422	234	C132	8	C572	194,291-295	CB030	69	CB596	128,210	CC16	268	CD080	488
A677	224	B426	229	C134	14	C576	207	CB041	69	CB612	66,176	CC166	268	CD081	488
A702	224	B427	229	C135	14	C578	103-104	CB042	69	CB613	66,176	CC189	309	CD082	488
A703	222	B428	229	C136	14	C579	246	CB043	69	CB623	172	CC195	97	CD083	488
A704	222	B429	229	C137	14	C580	246	CB058	481	CB624	172	CC197	293	CD084	489
A706	222	B431	235	C138	7	C581	97	CB063	124	CB625	172	CC199	260	CD085	489
A708	240	B432	235	C139	7	C604	249	CB064	4	CB626	9	CC200	17	CD086	478
A709	234	B433	233	C140	7	C605	249	CB065	4	CB627	9	CC201	17	CD087	477-478
A724	237	B434	233	C141	7	C606	249	CB066	4	CB632	9	CC202	17	CD088	478
A730	238	B470	212	C142	7	C607	249	CB078	33	CB634	7	CC203	17	CD093	5
A734	237	B471	217	C143	7	C610	249	CB079	33	CB635	7	CC204	17	CD094	5
A735	237	B472	217	C145	7	C628	248,250	CB080	33	CB639	7	CC206	17	CD095	7
A736	237	B478	78	C146	5	C630	249	CB085	78	CB640	7	CC207	17	CD144	278
A798	238	B591	230	C147	5	C634	270	CB093	436	CB642	8	CC208	17	CD145	278
A801	241	B592	230	C148	5	C648	249	CB112	396	CB643	8	CC209	17	CD146	278
A813	241	B649	215	C149	5	C651	250	CB114	396	CB645	8	CC210	17	CD147	278
A844	245	B720	234	C150	5	C652	250	CB132	409	CB646	8	CC211	17	CD148	278
A845	241	B721	234	C151	5	C653	100,250	CB135	406	CB647	8	CC212	17	CD149	278
A896	227	B740	236	C152	5	C654	248	CB136	406	CB652	8	CC213	17	CD214	488
A898	244	B824	235	C153	5	C655	248	CB137	406	CB653	129	CC214	17	CD229	473
A899	244	B887	233	C161	14	C656	248	CB143	325,434	CB654	129	CC215	17	CD230	473

REGISTER ARTIKELNUMMERN

ART.NR	SEITE	ART.NR	SEITE	ART.NR	SEITE	ART.NR	SEITE	ART.NR	SEITE	ART.NR	SEITE	ART.NR	SEITE		
CD411	102	CE153	149	CF047	340	CF895	246	CH247	343	CK323	420-421	CM232	411	CP171	19
CD421	387	CE154	149	CF048	340	CF897	246	CH248	343	CK325	84	CM235	411	CP173	19
CD423	387	CE155	149	CF049	340	CF898	246	CH249	343	CK354	119	CM237	414	CP268	326
CD424	387	CE164	355	CF050	340	CF899	246	CH250	343	CK361	386	CM266	124	CP269	326
CD425	387	CE165	313	CF051	340	CF912	292	CH251	343	CK397	424	CM287	474	CP340	406-407
CD426	387	CE172	310	CF064	112	CF913	292	CH252	343	CK406	116	CM289	420	CP341	406-407
CD478	67	CE173	310	CF101	366	CF915	294	CH253	343	CK407	116	CM518	78	CP395	179
CD502	166	CE174	310	CF102	366	CF916	294	CH254	343	CK408	62,114	CM352	399	CP412	180
CD503	166	CE178	207	CF115	377	CF920	267	CH255	343	CK409	62,64,82,	CM368	74	CP417	59-60
CD504	166	CE208	399	CF120	128	CF922	267	CH257	343		114,116	CM398	116	CP418	59-60
CD506	202	CE225	419	CF121	128	CF923	267	CH258	343	CK435	160,198	CM438	87	CP445	272
CD507	202	CE230	178	CF129	125	CF924	267	CH259	343	CK436	197-198	CM540	188	CP446	272
CD508	208	CE231	182	CF130	128,210	CF925	297	CH300	264-265	CK437	161,198	CM541	188	CP448	257
CD522	203	CE241	122	CF131	156	CF927	267	CH301	264-265	CK509	96	CM542	188	CP497	67
CD523	193	CE246	70	CF132	126	CF928	267	CH302	264-265	CK510	163	CM543	188	CP498	67
CD529	367	CE247	70	CF135	126	CF931	266	CH303	264-265	CK640	511	CM545	188	CP512	179
CD538	193	CE249	175	CF136	156	CF932	266	CH304	264-265	CK698	398	CM555	258	CP513	179
CD539	193	CE256	188	CF137	155	CF934	266	CH305	264,266	CK717	102	CM556	258	CP520	265
CD550	369,432-433	CE257	188	CF138	155	CF937	267	CH310	265	CK798	400	CM557	258	CP541	326
CD551	369	CE260	182	CF139	144	CF938	267	CH439	279	CK800	104	CM560	77,100,191	CP542	326
CD552	369	CE263	188	CF143	144	CF948	276	CH441	93	CK814	136	CM561	77,191	CP652	206
CD562	428	CE264	188	CF157	148	CF949	276	CH442	93	CK851	161	CM562	77,191	CP653	206
CD564	295	CE270	45	CF159	137	CF950	276	CH570	197	CK874	190	CM563	77,191	CP728	475
CD610	488	CE271	45	CF161	305	CF952	272	CH571	197	CK877	190	CM564	77,191	CP762	312
CD611	488	CE272	45	CF164	299	CF959	343	CH637	426	CK879	190	CM565	77,191	CP763	312
CD612	488	CE273	45	CF165	299	CF961	343	CH638	426	CK881	100,190	CM582	315	CP764	312
CD613	488	CE274	45	CF166	299	CF963	296	CH688	362	CK882	178	CM606	106	CP793	395
CD614	489	CE275	45	CF167	299	CF964	293	CH689	364	CK893	170	CM607	106	CP799	400
CD615	489	CE276	45	CF171	343	CF965	292	CH703	157	CK912	115	CM639	72	CP821	426
CD616	494	CE277	45	CF204	128	CF966	270	CH826	93	CK916	430	CM671	82	CP829	369
CD621	43	CE278	45	CF205	359	CF971	200	CH827	118	CK932	46	CM675	317	CP840	250,253
CD623	43	CE279	45	CF209	347	CF992	293	CH900	93	CK935	178	CM676	317	CP841	250,253
CD625	43	CE280	45	CF227	113	CF994	268	CH902	93	CK936	178	CM677	317	CP842	250,253
CD629	43	CE281	45	CF230	389	CF996	292	CH904	13	CK937	176	CM678	317	CP843	250,253
CD630	43	CE284	45	CF231	389	CG041	338	CH905	13	CK939	113	CM679	317	CP844	267
CD631	43	CE286	45	CF237	270	CG042	338	CH906	13	CK959	119	CM698	57	CP847	408
CD632	43	CE287	45	CF239	262,423	CG043	338	CH907	13	CK960	206	CM716	53-54	CP848	408
CD636	43	CE288	45	CF246	163	CG044	207	CH908	13	CK969	179	CM747	121	CP849	408
CD638	43	CE289	45	CF248	163	CG045	207	CH909	13	CK970	117	CM759	99	CP851	427
CD639	43	CE298	74	CF254	411	CG046	296	CH910	13	CL009	84	CM786	341	CP853	53
CD648	43	CE307	94	CF255	275	CG047	163	CH911	13	CL027	106	CM787	341	CP855	54
CD649	43	CE308	94	CF257	411	CG093	139	CH912	13	CL068	263	CM788	341	CP857	53
CD665	207	CE316	69	CF258	411	CG095	139	CH913	315	CL082	129	CM789	341	CP862	259
CD666	425	CE318	69	CF268	113,119	CG096	139	CH914	315	CL108	499	CM826	436	CP870	406
CD678	65	CE319	69	CF269	65	CG097	139	CH915	315	CL109	499	CM863	102	CP871	406
CD714	44,330	CE325	69	CF295	69	CG140	348	CH916	315	CL111	129	CM921	86	CP872	406
CD715	44,330	CE326	69	CF296	68	CG141	348-349	CH917	263	CL126	202	CM930	117	CP921	418
CD716	44,330	CE327	69	CF297	68	CG143	348	CH918	15	CL127	202	CM940	87	CP929	384
CD719	44,330	CE328	70	CF300	15	CG149	273	CH950	323	CL128	202	CM942	56	CP949	19
CD720	44,330	CE329	68	CF301	15	CG186	361	CH988	59	CL129	202	CM913	405	CP951	19
CD723	31	CE333	70	CF308	73	CG188	361	CJ050	53	CL141	57	CM914	51	CP955	19
CD724	192	CE334	70	CF309	117	CG189	113	CJ052	53	CL174	83	CM918	432	CP956	18
CD728	36	CE335	70	CF310	103	CG303	361	CJ053	53	CL175	83	CM918	98	CP957	18
CD735	28	CE336	70	CF311	103	CG196	361	CJ140	349	CL179	67	CM918	275	CP959	18
CD737	28	CE341	98	CF312	103	CG209	139	CJ141	350	CL186	127,401	CM921	401	CR036	59
CD739	35	CE356	422	CF339	102	CG221	361	CJ142	350	CL190	119	CM925	411	CR049	250
CD740	35	CE370	159	CF349	173,310	CG222	155	CJ143	350	CL191	119	CM927	506	CR050	282
CD741	35,63	CE380	422	CF350	173	CG223	137	CJ297	51	CL196	421	CM927	258	CR051	282
CD787	158	CE399	290	CF351	173	CG229	296	CJ299	51	CL197	421	CM929	403	CR130	179
CD789	158	CE408	82	CF352	173	CG295	193	CJ303	51	CL198	421	CM929	398	CR131	179
CD792	158	CE409	82	CF353	173	CG299	60	CJ305	51	CL199	421	CM934	54	CR198	189
CD793	159	CE414	84	CF354	32	CG330	423	CJ342	51	CL203	67	CM942	275	CR220	126
CD796	163	CE415	84	CF360	17	CG352	40	CJ448	53	CL205	398	CM903	82	CR403	257
CD800	163	CE530	32	CF362	17	CG353	40	CJ483	52	CL209	67	CM908	95	CR448	72
CD801	163	CE531	32	CF363	17	CG354	40	CJ498	50	CL298	73	CM914	420	CR468	53-54
CD803	161	CE536	28	CF364	17	CG355	40	CJ501	50	CL309	82	CM915	420	CR478	149
CD804	166	CE537	28	CF365	17	CG398	345	CJ503	50	CL310	83,119	CM917	67	CR525	409
CD805	166	CE544	35	CF369	17	CG399	345	CJ543	51	CL315	180	CM920	66	CR526	409
CD806	166	CE593	140	CF370	17	CG605	125	CJ630	348-349	CL316	180	CM934	402	CR527	409
CD807	166	CE678	57	CF375	153	CG767	128	CJ631	350	CL317	180	CM935	402	CR528	409
CD808	166	CE692	133	CF376	267	CG834	134	CJ632	348-349	CL319	67	CM954	71	CR529	409
CD809	158	CE693	133	CF378	43	CG835	135	CJ633	348-349	CL337	74	CM971	63	CR563	71
CD810	158	CE884	275	CF379	43	CG836	134	CJ634	348-349	CL371	111	CM959	93	CR689	70
CD811	158	CE885	275	CF383	43	CG837	134	CJ635	170	CL372	111	CM967	123	CR690	70
CD812	158	CE891	164	CF384	43	CG838	135	CJ636	349,366	CL381	73	CM969	58	CR691	70
CD813	158	CE892	164	CF386	15	CG841	474	CJ637	348-349	CL39	273	CM910	58	CR692	70
CD814	158	CE984	379	CF387	15	CG862	198	CJ638	89	CL393	75	CM918	346	CR706	77
CD815	162	CE985	379	CF390	269	CG945	60	CJ639	89	CL443	101	CM919	346	CR708	98
CD816	162	CE990	182	CF396	269	CG951	60	CJ640	348-349	CL485	82	CM941	110	CR711	504
CD817	162	CE991	182	CF403	174,354	CG984	330	CJ641	89	CL492	121	CM970	346	CR742	296
CD818	162	CE992	182	CF406	378	CG985	330	CJ643	335	CL571	121	CM971	346	CR743	296
CD901	186	CE993	182	CF439	169	CG986	330	CJ644	348-349	CL572	121	CM979	70	CR783	88
CD902	185	CE994	182	CF591	181	CG987	330	CJ645	348-349	CL582	355	CM980	113	CR810	88
CD903	185	CE995	176	CF592	181	CG988	330	CJ646	348,350	CL583	355	CM985	113	CR815	14
CD904	185	CE996	176	CF600	423	CG989	330	CJ647	348,350	CL657	179	CM996	111	CR820	344
CD907	185,270	CE997	182	CF604	513	CG994	262	CJ648	170	CL658	179	CM974	94	CR821	344
CD908	185,270														

REGISTER ARTIKELNUMMERN

ART.NR	SEITE	ART.NR	SEITE	ART.NR	SEITE	ART.NR	SEITE	ART.NR	SEITE	ART.NR	SEITE	ART.NR	SEITE		
CS040	20	CT959	53-54	CX557	363	D503	248	DA464	502	DB467	203	DE340	438	DK354	466
CS041	20	CT960	53-54	CX558	363	D505	7	DA465	502	DB483	191	DE341	438	DK355	466
CS043	20	CT961	53-54	CX559	363	D506	7	DA510	409	DB484	191	DE381	6	DK356	466
CS044	20	CT998	317	CX580	108	D507	7	DA520	305	DB485	191	DE383	6	DK357	466
CS052	407	CU105	262	CX584	108	D508	7	DA521	281	DB492	101	DE385	6	DK358	466
CS102	485	CU106	262	CX740	248	D509	7	DA523	281	DB493	101	DE386	6	DK359	467
CS103	485	CU107	262	CX741	253	D510	7	DA524	281	DB494	101	DE478	151	DK376	185
CS105	513	CU108	262	CX742	253	D511	7	DA525	305	DB496	185	DE479	151	DK377	185
CS106	513	CU109	262	CX743	253	D512	7	DA527	281	DB497	185	DE501	301	DK378	183,185
CS207	467	CU110	262	CX744	253	D558	280	DA528	281	DB498	185	DE505	303	DK380	185
CS208	467	CU111	262	CX745	248	D594	296	DA529	281	DB520	37	DE506	303	DK381	185
CS269	513	CU112	262	CX746	250	D595	6	DA531	281	DB521	37	DE706	184	DK382	185
CS351	181	CU113	172	CX747	248	D596	6	DA532	305	DB527	37	DE707	184	DK383	183
CS451	88	CU115	262	CX748	253	D597	6	DA538	476	DB566	304	DE717	192	DK385	181
CS471	41	CU116	262	CX749	253	D598	6	DA539	476	DB567	304	DE738	284	DK386	183
CS473	41	CU118	262	CX750	253	D600	6	DA540	475	DB568	304	DE763	184	DK387	183
CS490	380	CU119	262	CX751	250	D601	6	DA546	502	DB644	60	DE764	184	DK388	185
CS491	380	CW012	144	CY024	269	D602	6	DA547	502	DB645	60	DE783	168,471	DK389	181
CS494	48	CW018	87	CY054	99	D612	268	DA548	502	DB752	160	DE784	168,471	DK390	185
CS496	48	CW044	56	CY080	101,186	D613	268	DA549	502	DB795	161	DE789	168,471	DK391	185
CS497	48	CW069	56	CY117	304	D625	268	DA564	396	DB843	400	DE790	168,471	DK392	185
CS518	14	CW072	56	CY118	308	D626	268	DA565	396	DB947	48	DE794	168,471	DK393	185
CS519	12,14	CW112	276	CY119	308	D628	267	DA566	396	DB948	48	DE795	168,471	DK394	185
CS545	312	CW113	276	CY140	407	D629	267	DA567	396	DB950	475	DE796	168,471	DK395	185
CS550	102	CW114	276	CY141	407	D632	266	DA569	358	DB951	475	DE797	168,471	DK396	186
CS570	402	CW123	276	CY221	289	D634	266	DA570	344	DB952	475	DE798	168,471	DK397	185
CS573	402	CW130	146	CY222	289	D649	283	DA571	344	DC024	49	DE799	168,471	DK398	186
CS586	476	CW131	146	CY223	289	D653	270	DA572	344	DC025	49	DE855	335	DK399	186
CS712	297	CW152	146	CY224	289	D675	270	DA573	344	DC126	193	DE856	335	DK500	21
CS713	297	CW146	430	CY225	289	D676	270	DA589	176	DC212	14	DE858	335	DK501	21
CS714	297	CW159	113	CY233	60	D682	8	DA602	141	DC214	12	DE859	335	DK503	21
CS716	14	CW193	495	CY282	49	D683	8	DA603	129	DC215	12	DE903	357	DK512	21
CS717	14	CW194	495	CY293	285	D684	8	DA604	129	DC219	12	DE904	357	DK513	21
CS727	133	CW195	495	CY329	56	D685	8	DA605	129	DC220	12	DE905	357	DK515	21
CS728	133	CW196	495	CY339	404	D686	8	DA680	508	DC221	12	DE906	357	DK517	21
CS730	133	CW197	493	CY393	121,283	D687	8	DA693	157,204	DC222	12	DE907	357	DK553	21
CS731	133	CW198	493	CY401	124,277	D689	8	DA695	204	DC224	12	DE925	101,186	DK565	21
CS734	288	CW202	172	CY404	277	D690	5	DA696	204	DC225	12	DE926	101,186	DK567	21
CS735	288	CW203	172	CY407	281	D691	5	DA716	88	DC226	12	DE927	101,186	DK572	79
CS753	328	CW204	172	CY408	58	D692	5	DA717	88	DC227	12	DE928	101,186	DK574	79
CS754	328	CW205	172	CY423	408	D693	5	DA737	23	DC228	12	DF010	155	DK577	79
CS756	328	CW238	54	CY570	296	D694	5	DA744	331	DC243	286	DF054	62	DK578	79
CS770	286	CW248	54	CY574	296	D695	5	DA745	331	DC274	49	DF055	62	DK579	79
CS771	286	CW251	47	CY575	296	D696	5	DA746	331	DC305	20	DF107	163	DK580	79
CS774	299	CW293	307	CY581	208	D697	5	DA770	90	DC307	20	DF136	221	DK583	79
CS775	299	CW294	307	CY599	157	D701	258	DA771	90	DF138	16	DF158	105	DK586	79
CS779	298	CW305	404	CY795	380	D702	258	DA774	90	DC387	16	DF160	160	DK587	79
CS803	300	CW306	404	CY796	380	D707	8	DA775	90	DC388	16	DF173	42	DK595	184
CS805	160,203	CW312	300	CY797	380	D718	258	DA807	325	DC389	16	DF174	42	DK657	23
CS806	160,203	CW314	300	CY798	380	D719	269	DA890	334	DC393	16	DF175	42	DK670	386
CS807	160,203	CW321	304	CY802	5	D720	258	DA891	334	DC394	16	DF176	42	DK737	367
CS808	160,203	CW322	304	CY803	5	D722	258	DA892	334	DC396	16	DF177	42	DK738	365
CS827	344	CW352	288,323	CY950	147	D734	246	DA896	60	DC397	16	DF178	42	DK770	311
CS828	344	CW362	380	CY951	147	D738	259	DA898	60	DC398	16	DF179	42	DK771	311
CS829	344	CW364	380	CY963	21	D750	267	DA902	21	DC458	171	DF180	42	DK777	421
CS850	296	CW370	381	CY969	147	D752	272	DA933	48	DC469	147	DF181	42	DK778	421
CS910	285	CW373	381	D030	258	D753	325,434	DA957	438	DC470	282	DF182	42	DK806	37
CS911	285	CW384	491	D032	9	D770	283	DA987	26,434	DC476	282	DF183	42	DK807	37
CS939	397	CW396	46	D033	9	D772	283	DA989	26,434	DC488	197	DF184	42	DK808	37
CS950	419	CW397	46	D034	9	D773	283	DA994	510	DC489	197	DF191	332	DK809	37
CT069	36	CW488	354	D044	283	D786	105	DA995	510	DC602	373	DF192	332	DK816	35,65
CT014	420	CW490	101	D050	267	D790	86	DA996	510	DC605	373	DF193	332	DK820	35,65
CT047	202	CW498	268	D051	267	D818	260	DA997	510	DC610	373	DF194	332	DK821	65
CT057	408	CW582	205,230	D052	267	D824	93	DB003	92	DC611	373	DF195	332	DK822	35,63
CT083	175	CW586	205,230	D053	267	D825	94	DB004	92	DC615	373	DF225	98	DK825	35
CT170	307	CW590	205,230	D056	9	D828	248	DB005	92	DC621	373	DF385	379	DK826	35
CT189	307	CW594	205,230	D057	9	D833	105	DB010	340	DC662	334-335	DF567	379	DK827	35
CT246	315	CW715	188	D059	9	D838	58	DB011	340	DC663	334-335	DF569	197	DK828	35
CT273	334	CW716	188	D060	9	D848	103	DB012	340	DC664	334-335	DF605	177,183	DK829	35
CT277	92	CW717	188	D089	9	D857	93	DB014	340	DC665	334-335	DF626	428	DK830	35
CT285	175	CW718	188	D090	51	D865	74	DB015	340	DC666	334-335	DF655	196	DK831	35
CT286	175	CW719	160	D092	51	D866	105	DB016	340	DC672	405	DF686	480	DK832	35
CT290	168,471	CW722	206	D096	55	D868	98	DB087	72	DC701	315	DF687	480	DK833	35
CT307	168,471	CW723	206	D098	55	D871	100	DB104	348	DC708	206	DF696	190	DK834	35
CT325	203	CW724	206	D120	260	D894	56	DB125	340	DC709	206	DF717	293	DK836	35
CT326	203	CW725	276	D121	260	D904	55	DB126	340	DC710	206	DF765	21	DK840	384
CT329	168,471	CW726	276	D129	249	D931	55	DB127	340	DC711	206	DF777	21	DK890	78
CT330	486	CW778	89,91	D131	249	D940	50,52	DB152	347	DC712	206	DF780	21	DK946	405
CT331	486	CW779	89,91	D133	260	D961	96,98	DB153	347	DC713	206	DF825	399	DK977	399
CT332	486	CW800	338	D138	259	D962	96,98	DB154	347	DC714	274	DF870	346	DK986	403
CT349	366	CW801	338	D139	258	D963	96,98	DB162	360	DC715	274	DF875	117	DL011	367
CT356	441	CW808	348	D144	9	DA015	182	DB167	291	DC717	100	DC400	379	DL012	367
CT373	366	CW809	348	D152	9	DA042	290	DB170	385	DC723	181	DH631	40	DL015	141
CT384	366	CW810	348,351	D153	259	DA043	290	DB175	384	DC724	181	DH632	40	DL018	125
CT393	503	CW811	348-349	D154	9	DA044	290	DB177	392	DC725	181	DH633	40	DL046	154
CT394	503	CW815	56	D161	260	DA086	179	DB183	433	DC858	430	DH634	40	DL102	8
CT395	503	CW816	56	D248	10	DA087	179	DB193	391	DC859	430	DH635	40	DL103	8
CT400	366	CW817	56	D266	9	DA119	346	DB203							

REGISTER ARTIKELNUMMERN

ART.NR	SEITE	ART.NR	SEITE	ART.NR	SEITE	ART.NR	SEITE	ART.NR	SEITE	ART.NR	SEITE	ART.NR	SEITE		
DL221	94	DM056	289	DM782	90,92	DP034	295	DR609	97	DR948	145	DS445	371	DW480	336
DL222	94	DM058	288,324	DM783	90,92	DP037	266	DR620	99	DR950	145	DS446	370	DW481	336
DL224	96	DM059	287	DM795	91	DP038	128,211	DR621	99	DR955	145	DS447	370	DW482	336
DL225	96	DM066	190	DM796	91	DP039	128,211	DR622	98	DR956	145	DS448	370	DW483	336
DL226	194	DM067	420	DM797	91	DP053	109	DR623	96	DR957	145	DS449	370	DW484	336
DL239	71	DM071	476	DM798	91	DP058	52	DR626	96	DR959	145	DS450	370	DW485	336
DL261	95	DM075	477	DM800	92	DP059	52	DR627	98	DR962	145	DS451	370	DW486	336
DL264	95	DM076	477	DM840	142	DP088	51	DR628	97	DR977	145	DS452	370	DW487	336
DL265	95	DM105	101	DM841	142	DP094	52	DR629	97	DR978	145	DS453	370	DW488	336
DL300	279,297	DM107	105	DM842	142	DP095	52	DR635	98	DR983	145	DS454	360	DW489	336
DL318	251	DM112	100	DM868	397	DP097	50	DR697	56	DR987	145	DS456	360	DW490	336
DL319	251	DM113	100	DM869	397	DP103	58	DR699	56	DR988	145	DS457	360	DW491	336
DL320	251	DM114	100	DM873	386	DP104	58	DR713	55	DR992	145	DS458	360	DW492	336
DL335	261	DM118	104	DM874	386	DP109	105	DR717	55	DS001	12	DS459	360	DW493	336
DL337	168,471	DM121	94	DM876	406-407	DP110	50	DR736	114	DS002	12	DS460	375,469	DW494	336
DL338	168,471	DM172	179	DM877	262	DP111	50	DR741	103	DS003	12	DS461	375,469	DW498	336
DL340	259	DM173	179	DM880	421	DP115	104	DR742	103	DS004	12	DS462	375,469	DW499	336
DL341	260	DM177	173,310	DM881	421	DP121	101	DR743	103	DS005	12	DS463	375,469	DW500	334
DL342	261	DM181	177	DM882	421	DP122	101	DR745	107	DS006	12	DS464	375,469	DW501	334
DL345	251	DM182	177	DM883	421	DP123	101	DR755	429	DS007	12	DS465	375,469	DW502	334
DL360	251	DM183	177	DM904	151	DP127	112	DR756	429	DS008	12	DS466	375,469	DW503	334
DL362	251	DM193	93,129	DM910	13	DP128	112	DR757	428	DS009	12	DS467	375,469	DW504	334
DL363	251	DM194	93,129	DM911	13	DP129	112	DR758	428	DS010	12	DS468	441	DW505	334
DL364	251	DM208	86	DM912	13	DP133	121	DR759	428	DS011	12	DS469	441	DW506	334
DL365	251	DM209	66	DM913	13	DP138	63	DR782	20	DS020	89	DS470	441	DW507	334
DL366	251	DM210	66	DM914	13	DP139	63	DR783	20	DS021	89	DS471	441	DW508	334
DL373	251	DM214	66	DM915	13	DP156	63	DR784	20	DS022	89	DS495	21	DW509	334
DL377	252	DM218	99	DM916	13	DP160	116	DR785	20	DS023	89	DS516	89,91	DW510	334
DL378	284	DM219	94	DM933	151	DP161	116	DR800	24	DS027	89	DS517	89,91	DW511	336
DL379	252,261	DM220	86	DM934	150	DP164	114	DR801	24	DS040	11	DS518	89,91	DW512	336
DL380	261	DM221	86	DM935	150	DP180	190	DR802	24	DS041	11	DS519	89,91	DW514	336
DL381	258	DM223	10	DM958	108,405	DP194	192	DR803	24	DS042	11	DS550	414	DW515	336
DL384	255	DM224	10	DM991	139	DP196	192	DR806	24	DS043	11	DS551	414	DW517	336
DL385	257	DM225	10	DN501	23	DP206	194	DR807	24	DS044	11	DS552	414	DW520	336
DL386	256	DM226	10	DN595	362	DP207	87	DR808	24	DS045	11	DS553	414	DW521	336
DL450	369	DM227	10	DN596	471	DP210	88,91	DR809	24	DS046	11	DT195	340	DW522	336
DL463	144	DM228	10	DN597	363	DP211	88,91	DR810	24	DS050	11	DT196	340	DW523	336
DL468	156	DM229	10	DN598	363	DP213	87	DR813	24	DS052	187	DT197	340	DW524	336
DL475	149	DM230	11	DN599	363	DP214	87	DR814	24	DS053	187	DT198	340	DW526	336
DL476	134-136	DM231	11	DN634	95	DP215	87	DR815	24	DS054	187	DT229	366	DW530	334
DL477	137	DM232	11	DN636	407	DP216	87	DR816	24	DS055	187	DT440	147	DW531	334
DL480	155	DM233	11	DN637	407	DP217	87	DR817	24	DS056	187	DT442	147	DW532	334
DL490	156	DM235	11	DN638	407	DP218	87	DR820	24	DS057	187	DT443	147	DW533	334
DL498	156	DM236	11	DN639	419	DP219	73	DR821	147	DS058	187	DT468	379	DW534	334
DL710	L215	DM237	11	DN641	148	DP228	72	DR822	147	DS059	187	DT579	57	DW535	334
DL711	215	DM238	9	DN642	149	DP229	4	DR823	147	DS060	11	DT696	144	DW536	334
DL712	219	DM239	9	DN677	416	DP239	60	DR825	407	DS061	11	DT697	144	DW537	334
DL831	379	DM240	9	DN803	365	DP278	70	DR826	437	DS062	11	DW141	27	DW538	334
DL832	379	DM241	9	DN819	162	DP279	70	DR845	89	DS066	14	DW142	27	DW539	334
DL833	157	DM242	9	DN823	162	DP288	472	DR847	89	DS067	14	DW159	165	DW540	334
DL876	150	DM243	9	DN824	162	DP289	472	DR848	89	DS069	11	DW192	186	DW541	334
DL880	151	DM244	9	DN825	162	DP290	362-363	DR849	89	DS070	11	DW194	186	DW542	334
DL881	150	DM245	9	DN826	162	DP291	362-363	DR850	89	DS071	11	DW196	186	DW543	334
DL882	150	DM246	13	DN827	162	DP293	362-363	DR851	89	DS083	88	DW198	186	DW544	334
DL885	49	DM247	14	DN828	162	DP751	53-54	DR852	89	DS087	88	DW246	177,181	DW545	334
DL887	49	DM249	14	DN829	162	DP752	53-54	DR855	88	DS088	88	DW247	177,181	DW546	334
DL900	157	DM274	15	DN830	162	DP757	53-54	DR856	88	DS095	88	DW248	177	DW547	334
DL901	157	DM470	424	DN831	162	DP759	53-54	DR857	88	DS096	88	DW249	177	DW548	334
DL912	165	DM597	288	DN832	162	DP898	45	DR858	88	DS097	88	DW274	310	DW549	334
DL913	165	DM600	143	DN833	162	DP956	13	DR859	88	DS098	88	DW283	308	DW550	168,471
DL914	501	DM712	335	DN834	162	DP965	43	DR860	88	DS130	60	DW284	308	DW551	168,471
DL915	501	DM713	335	DN839	158	DR022	371	DR861	88	DS131	60	DW285	308	DW552	168,471
DL916	501	DM714	335	DN840	158	DR023	371	DR863	88	DS132	60	DW286	308	DW553	168,471
DL917	501	DM715	335	DN841	158	DR038	371	DR864	88	DS133	60	DW287	308	DW554	168,471
DL918	200	DM717	315	DN842	158	DR060	376	DR867	88	DS146	60	DW288	308	DW555	168,471
DL919	200-201	DM718	315	DN843	158	DR087	41	DR868	88	DS150	136	DW289	308	DW556	168,471
DL920	200-201	DM719	315	DN844	158	DR088	41	DR870	89	DS151	136	DW290	307	DW557	168,471
DL921	200-201	DM720	315	DN845	158	DR089	41	DR871	89	DS152	136	DW291	307	DW558	168,471
DL922	203	DM729	335	DN857	274	DR090	41	DR872	89	DS153	136	DW292	307	DW559	168,471
DL923	200-201	DM730	335	DN858	274	DR092	41	DR874	89	DS154	136	DW293	307	DW560	168,471
DL931	202	DM731	335	DN891	315	DR093	41	DR875	89	DS155	136	DW294	307	DW561	168,471
DL937	311	DM732	335	DN892	315	DR094	41	DR876	89	DS156	136	DW295	307	DW562	168,471
DL939	164	DM733	335	DN893	315	DR095	41	DR877	89	DS157	136	DW296	307	DW563	168,471
DL940	164	DM734	335	DN896	316	DR096	41	DR880	12	DS158	136	DW297	307	DW564	347
DL942	313	DM735	335	DN897	316	DR098	41	DR881	12	DS169	26,434	DW298	307	DW565	347
DL943	288,323	DM736	335	DN898	316	DR099	41	DR882	12	DS170	26	DW347	177	DW566	347
DL944	288,323	DM737	335	DN899	316	DR219	196	DR883	12	DS171	26	DW349	177	DW569	347
DL945	288,323	DM738	335	DN903	316	DR300	143	DR884	12	DS172	26	DW431	329	DW570	347
DL949	314	DM739	335	DN904	316	DR306	143	DR885	12	DS173	26	DW432	329	DW571	347
DL951	314	DM740	335	DN905	299	DR380	376	DR887	12	DS174	26	DW433	329	DW572	347
DL952	314	DM741	335	DN906	299	DR382	376	DR888	12	DS175	26	DW434	329	DW573	347
DL953	314	DM742	335	DN910	339	DR492	331-332	DR889	12	DS176	26	DW435	329	DW574	347
DL979	341	DM743	335	DN912	248,261	DR493	331-332	DR895	145	DS177	26	DW436	329	DW575	347
DL980	341	DM744	335	DN913	249	DR494	331-332	DR896	145	DS178	26	DW437	329	DW576	347
DL981	341	DM745	335	DN915	285	DR495	331-332	DR897	145	DS179	26	DW438	329	DW577	347
DL982	341	DM746	335	DN916	285	DR496	331-332	DR898	145	DS180	435	DW439	329	DW579	348
DL983	341	DM747	335												

REGISTER ARTIKELNUMMERN

ART.NR	SEITE	ART.NR	SEITE	ART.NR	SEITE	ART.NR	SEITE	ART.NR	SEITE	ART.NR	SEITE	ART.NR	SEITE		
DW787	184	DY997	388	E848	304	F974	97	FA855	508	FB553	47	FC096	316	FD916	39
DY107	206	DY998	388	E849	304	F975	99	FA856	508	FB554	447	FC097	316	FD922	39
DY114	205,230	E002	302	E891	299	F976	99	FA857	508	FB555	183	FC165	23	FD933	170
DY115	205,230	E004	61	E893	345	F977	94	FA945	252	FB557	183	FC166	23	FD934	170
DY116	205,230	E013	302	E900	353	F978	95	FA947	252	FB560	39	FC255	393	FD935	170
DY117	205,230	E017	302	E910	353	F980	100	FA950	252	FB561	39	FC256	394	FD936	87
DY176	329	E018	54	E911	353	F987	94	FA951	252	FB562	39	FC257	394	FD937	87
DY180	351	E019	302	E912	353	F993	366	FA953	252	FB563	39	FC258	395	FD938	87
DY181	351	E020	61	E915	353	F994	366	FA954	252	FB564	39	FC259	395	FD951	81
DY203	21	E032	56	E918	353	F995	366	FA959	252	FB565	39	FC268	408	FD954	83
DY224	381	E036	56	E929	353	F996	366	FA973	303	FB566	39	FC272	51	FD955	83
DY225	381	E039	56	E930	353	F997	366	FA978	181	FB567	39	FC279	51	FD956	83
DY226	381	E043	302	E933	353	F998	366	FA979	183	FB568	39	FC290	350	FD957	83
DY227	381	E046	301	E943	158	FA025	19	FB015	497	FB569	39	FC291	350	FD986	94
DY228	381	E047	301	E944	158	FA026	19	FB078	345	FB573	48	FC292	350	FE141	433
DY22	9381	E049	56	E947	158	FA027	19	FB119	436	FB574	48	FC294	350	FE142	433
DY27	255	E062	300	E949	289	FA029	19	FB121	349,351	FB575	48	FC347	379-380	FE143	433
DY27	656	E069	59	E972	383	FA030	491	FB122-	349	FB576	48	FC354	303	FE150	120
DY298	121	E073	422	E975	383	FA118	468	FB138	186	FB577	48	FC374	395	FE151	117
DY300	55	E092	276	E977	384	FA204	158	FB139	186	FB578	48	FC375	395	FE152	121
DY301	55	E093	276	E995	354	FA206	158	FB140	186	FB595	150	FC380	390	FE157	116
DY302	55	E145	304	E996	354	FA216	158	FB141	186	FB596	150	FC381	390	FE158	116
DY303	55	E148	170	F005	325,434	FA290	159	FB142	186	FB608	310	FC382	390	FE159	116
DY304	55	E149	171	F006	325,434	FA291	L159	FB143	186	FB609	310	FC383	390	FE211	191
DY305	55	E150	171	F008	325,434	FA292	159	FB144	186	FB623	150	FC384	390	FE212	191
DY306	55	E153	94	F009	325,434	FA293	159	FB145	186	FB624	150	FC385	390	FE216	191
DY354	13	E167	189	F011	325,434	FA295	159	FB146	186	FB664	177,181	FC386	390	FE217	191
DY355	13	E188	402	F012	325,434	FA296	159	FB147	186	FB665	177,181	FC465	160	FE218	191
DY356	13	E195	303	F013	325,434	FA300	25	FB148	186	FB666	177,181	FC510	180	FE219	191
DY357	13	E196	303	F014	325,434	FA301	25	FB149	186	FB667	177,181	FC511	180	FE225	191
DY358	13	E217	80	F018	367	FA302	25	FB160	183	FB673	183	FC515	187	FE226	191
DY359	13	E219	80	F019	367	FA303	25	FB162	183	FB674	183	FC516	187	FE227	191
DY370	381	E221	80	F026	325,434	FA304	25	FB164	183	FB675	183	FC517	187	FE234	191
DY371	381	E222	80	F027	325,434	FA305	25	FB166	183	FB676	182	FC518	181	FE235	191
DY372	381	E223	80	F036	325,434	FA306	25	FB168	183	FB677	182	FC519	181	FE241	191
DY373	381	E225	80	F037	325,434	FA307	25	FB196	183	FB678	182	FC520	181	FE242	191
DY374	381	E226	80	F129	196	FA308	25	FB197	183	FB690	316	FC524	180	FE243	191
DY375	381	E227	80	F132	403	FA309	25	FB198	183	FB691	312	FC525	180	FE249	191
DY376	381	E238	301	F148	399	FA310	25	FB199	183	FB692	312	FC526	180	FE250	191
DY377	380	E266	383	F155	264	FA311	25	FB270	351	FB694	312	FC527	180	FE251	191
DY378	380	E267	383	F156	264	FA312	25	FB271	351	FB695	312	FC528	179	FE257	191
DY379	380	E268	383	F157	264	FA313	25	FB272	351	FB696	312	FC531	179	FE258	191
DY380	380	E269	383	F158	264	FA314	25	FB273	351	FB697	316	FC534	181	FE271	191
DY381	380	E270	383-384	F159	264	FA315	25	FB274	351	FB699	319	FC535	181	FE274	191
DY382	380	E271	383-384	F160	264	FA316	25	FB275	351	FB815	142	FC536	180	FE284	262,325
DY383	381	E287	85	F172	294	FA317	25	FB276	351	FB819	142	FC537	180	FE270	120
DY384	381	E290	80	F173	294	FA318	25	FB277	351	FB844	336	FC538	180	FE471	120
DY385	381	E291	80	F174	294	FA319	25	FB278	351	FB845	342	FC539	181	FE472	120
DY386	381	E292	80	F175	294	FA320	25	FB279	351	FB861	433	FC541	180	FE473	120
DY387	381	E293	80	F176	294	FA321	25	FB280	171	FB862	433	FC542	180	FE474	120
DY388	381	E322	300	F177	295	FA322	25	FB281	171	FB873	144	FC543	180	FE480	87
DY392	381	E328	301	F178	295	FA323	25	FB282	171	FB890	61	FC544	180	FE481	87
DY393	381	E330	301	F182	295	FA324	25	FB283	171	FB891	61	FC545	181	FE482	87
DY394	381	E332	301	F201	295	FA325	25	FB284	171	FB892	61	FC546	181	FE483	87
DY400	12	E401	296	F202	256	FA326	25	FB290	180	FB893	61	FC596	24	FE484	87
DY401	12	E406	296	F203	255,257	FA327	25	FB291	180	FB900	50	FC597	24	FE485	87
DY402	12	E407	296	F209	383	FA328	25	FB370	178	FC598	24	FC598	24	FE486	87
DY403	12	E440	296	F211	383	FA329	25	FB371	180	FC599	24	FC599	24	FE487	87
DY404	12	E442	296	F218	424	FA330	25	FB372	180	FC700	27	FC700	27	FE488	87
DY405	12	E443	296	F221	256	FA331	25	FB373	180	FC701	27	FC701	27	FE489	87
DY406	12	E445	296	F222	255,257	FA332	25	FB374	180	FC702	27	FC702	27	FE490	87
DY407	12	E526	384	F234	408	FA333	25	FB375	180	FC704	27	FC704	27	FE491	87
DY408	12	E550	311	F306	291	FA334	25	FB376	180	FC705	27	FC705	27	FE723	121
DY409	14	E552	311	F314	295	FA335	25	FB378	178	FC706	27	FC706	27	FE730	367
DY410	14	E553	311	F321	292	FA336	25	FB382	178	FC707	27	FC707	27	FE731	367
DY411	14	E554	311	F338	291	FA337	25	FB426	170	FC708	27	FC708	27	FE732	367
DY412	14	E560	279	F343	293	FA338	25	FB427	170	FC710	27	FC710	27	FE741	288
DY413	14	E561	311	F346	290	FA339	25	FB428	170	FC711	27	FC711	27	FE742	288
DY414	68	E576	382	F454	404	FA340	25	FB429	170	FC712	27	FC712	27	FE743	288
DY415	68	E578	353	F464	64,323	FA341	25	FB435	49	FC713	27	FC713	27	FE744	288
DY416	68	E579	353	F469	65,117	FA342	189	FB436	49	FC714	27	FC714	27	FE789	385
DY417	103	E581	324	F470	65,117	FA343	189	FB437	49	FC716	27	FC716	27	FE832	405
DY422	416	E585	324	F471	65,117	FA344	189	FB438	49	FC717	27	FC717	27	FE833	405
DY460	429	E589	324	F499	277	FA345	189	FB439	49	FC718	27	FC718	27	FJ728	436
DY461	429	E624	275	F534	120	FA346	189	FB470	314	FC719	27	FC719	27	FJ729	436
DY462	429	E625	275	F603	206	FA360	176	FB471	314	FC720	27	FC720	27	JR353	181-182
DY463	428	E626	275	F604	206	FA361	181	FB473	314	FC722	27	FC722	27	JR354	181-182
DY464	428	E645	303	F612	167,470	FA363	181	FB474	314	FC723	27	FC723	27	JR355	181-182
DY465	428	E646	303	F613	167,470	FA364	178	FB475	314	FC730	27	FC730	27	JR356	181-182
DY487	188	E647	303	F614	167,470	FA365	181	FB477	314	FC731	27	FC731	27	JR357	181-182
DY491	188	E653	77	F615	167,470	FA366	176	FB478	314	FC732	27	FC732	27	JR358	181-182
DY695	141	E654	77	F616	167,470	FA367	176	FB480	48	FC734	27	FC734	27	JR359	181-182
DY717	147	E663	77	F617	167,470	FA368	176	FB481	47	FC735	27	FC735	27	FK385	199
DY729	147	E687	310	F618	167,470	FA369	176	FB482	47	FC739	161	FC739	161	FN196	137
DY790	59,61	E689	339	F619	167,470	FA370	176	FB483	47	FC777	175	FC777	175	FN197	137
DY792	59,61	E690	339	F634	206	FA372	179	FB484	48	FC892	178	FC892	178	FN198	137
DY793	61	E692	302	F636	206	FA373	182	FB485	48	FC896	189	FC896	189	FN199	137
DY794	61	E695	339	F649	206	FA374	182	FB486	48	FC920	160	FC920	160	FN202	1

REGISTER ARTIKELNUMMERN

ART.NR	SEITE	ART.NR	SEITE	ART.NR	SEITE	ART.NR	SEITE	ART.NR	SEITE	ART.NR	SEITE	ART.NR	SEITE		
FN895	184	FS737	263	GC866	151	GD768	252	GF046	176	GF743	48	GG655	143	GH036	180
FN896	184	FS746	382	GC867	151	GD769	252	GF047	176	GF917	189	GG656	143	GH037	180
FN897	184	FT028	149	GC889	474, 479	GD770	252	GF048	176	GF919	47,95	GG657	143	GH038	175
FN898	184	FT029	149	GC960	174, 354	GD772	252	GF070	114	GF920	47	GG658	143	GH048	97
FN899	184	FT037	123	GC978	278	GD773	252	GF071	114	GF921	47	GG660	148	GH049	93
FN956	138	FT038	123	GC981	301	GD774	252	GF072	114	GF922	58	GG669	130	GH050	95
FN957	138	FT039	123	GC988	303	GD777	252	GF074	116	GF923	58	GG673	130	GH051	95
FN958	138	FT270	130	GC989	303	GD778	252	GF075	116	GF924	46	GG674	130	GH053	94
FN959	138	FT271	130	GC994	304	GD780	252	GF076	116	GF925	46	GG698	266	GH054	96
FN975	199	FT272	130	GC995	304	GD783	252	GF077	116	GF926	47	GG699	266	GH056	98
FN976	199	FT290	147	GC996	304	GD789	267	GF090	116	GF927	47	GG703	130	GH057	94
FN983	181-182	FT291	147	GD003	303	GD790	268	GF091	116	GF928	47	GG705	130	GH058	194
FN992	132	FT292	147	GD004	303	GD796	258	GF092	116	GF929	109	GG706	130	GH059	194
FN993	132	FT581	192	GD005	303	GD797	258	GF093	116	GF938	47	GG707	150	GH060	199
FN996	153	FT690	437	GD006	314	GD799	343	GF094	116	GF947	156	GG708	150	GH061	199
FP053	138	FT837	310	GD007	314	GD800	313	GF095	116	GF948	129	GG720	314	GH062	199
FP054	138	FT838	310	GD011	304	GD801	1313	GF096	116	GF949	129	GG722	314	GH063	199
FP055	138	FT839	310	GD012	304	GD831	203	GF097	116	GF950	129	GG724	156	GH064	199
FP056	138	FT954	135	GD013	304	GD832	197,200-201	GF098	116	GF951	129	GG725	156	GH065	203
FP426	175	FT955	135	GD014	304	GD833	200	GF099	116	GF952	129	GG726	156	GH128	395
FP440	186	FT972	151	GD015	304	GD834	200	GF101	116	GF954	142	GG730	282	GH129	395
FP441	186	FT973	151	GD016	304	GD835	200	GF102	116	GF955	142	GG732	282	GH165	172
FP442	186	FT974	151	GD017	304	GD836	200	GF122	115	GF956	140	GG733	282	GH166	176
FP443	186	FT975	151	GD018	304	GD837	200	GF123	115	GF957	140	GG734	282	GH167	176
FP444	186	FT976	151	GD019	304	GD838	200	GF130	115	GF962	148	GG735	282	GH168	176
FP454	181	FT977	151	GD022	263	GD839	200	GF132	115	GF963	204	GG737	271	GH178	163
FP455	181	FT978	135	GD023	283	GD840	198	GF133	115	GF964	204	GG748	291-292	GH227	427
FP456	181	FT979	135	GD024	283	GD843	198	GF134	115	GF991	121	GG749	291	GH229	201
FP457	181	FT983	136	GD026	338, 340	GD846	199	GF135	115	GF992	110	GG750	355	GH236	92
FP458	181	FT984	136	GD027	338, 340	GD847	200	GF136	115	GF993	108	GG751	355	GH238	92
FP459	181	FT985	136	GD028	302	GD873	500	GF137	115	GF995	87	GG756	65,316	GH239	92
FP475	183	FT987	154	GD029	302	GD874	500	GF138	115	GF996	87	GG759	299	GH266	506
FP476	183	FW573	131	GD030	302	GD875	508	GF142	115	GF99	787	GG760	65,316	GH267	506
FP477	183	FW574	131	GD031	302	GD876	508	GF143	115	GG002	260	GG761	65,316	GH287	251
FP478	183	FW575	131	GD035	259	GD877	508	GF144	115	GG003	281	GG762	480	GH292	251
FP479	183	FW576	131	GD036	259	GD878	508	GF145	115	GG004	281	GG763	480	GH294	251
FP580	176	FW577	131	GD047	249,260	GD879	492	GF148	115	GG005	281	GG764	480	GH300	322
FP581	176	FW578	131	GD048	352	GD880	492	GF153	120	GG016	266	GG770	310	GH301	322
FP592	410	FW597	146	GD049	257	GD881	473	GF154	120	GG017	295	GG780	346	GH302	322
FP711	180	FW598	146	GD054	311	GD882	507	GF155	120	GG021	311	GG781	346	GH303	322
FP712	180	FW599	146	GD058	271	GD885	507	GF156	120	GG022	311	GG782	346	GH304	322
FP730	246	FW812	32	GD062	314	GD891	417	GF158	115	GG023	311	GG783	346	GH305	322
FP731	246	FW813	32	GD063	314	GD900	56	GF160	93,115	GG025	65,316	GG784	346	GH306	322
FP732	246	FW814	32	GD064	314	GD901	56	GF162	93,115	GG027	65,316	GG785	346	GH308	65
FP733	246	FX037	147	GD065	314	GD902	56	GF173	115	GG031	321	GG786	346	GH309	68
FP734	246,261	FX038	147	GD074	314	GD903	56	GF186	117	GG032	321	GG789	345	GH310	322
FP780	187	FX039	147	GD075	303	GD907	56	GF187	117	GG033	319	GG790	345	GH311	322
FP781	187	FX070	140,144	GD113	189	GD908	56	GF188	117	GG034	319	GG791	345	GH312	322
FP782	187	FX071	140,144	GD116	188	GD964	52	GF189	108	GG045	194	GG792	342	GH313	322
FP783	187	FX100	266	GD117	188	GD965	52	GF197	119	GG046	194	GG793	342	GH314	322
FP784	187	FX101	264,266	GD118	175	GD966	52	GF204	93	GG047	194	GG795	342	GH315	322
FP801	189	FX102	264,266	GD126	191	GD967	52	GF205	63	GG054	270	GG796	342	GH316	322
FP807	189	FX103	264,266	GD128	124	GE014	507	GF206	63	GG057	270	GG818	14	GH317	322
FP810	189	FX104	264,266	GD149	173	GE015	507	GF207	35,63	GG058	275	GG819	14	GH319	322
FP935	386	FX105	266	GD150	105	GE194	325,434	GF208	35,63	GG059	275	GG866	66	GH320	322
FP936	62	FX106	265	GD151	105	GE196	325,434	GF209	74	GG060	268	GG867	66	GH322	322
FP938	346	FX107	263,265	GD167	107	GE197	325,434	GF230	107	GG064	286	GG869	66	GH323	322
FP939	346	FX108	263,265	GD168	107	GE204	325,434	GF231	107	GG065	286	GG870	17	GH324	322
FP983	196	FX109	263,265	GD170	107	GE208	325,434	GF233	107	GG067	165	GG871	107	GH326	170
FP984	196	FX110	265	GD232	260	GE211	325,434	GF235	108	GG069	164	GG875	66	GH327	346
FP985	196	FX146	291-292	GD297	112	GE579	479,487	GF236	108	GG070	15	GG877	67	GH328	346
FR110	287	FY329	264,266	GD298	112	GE580	478-479	GF241	93	GG071	250	GG878	67	GH329	346
FR111	287	G107	427	GD299	112	GE581	478-479	GF246	66	GG072	250	GG879	67	GH330	252
FR112	287	G211	472	GD301	201	GE632	481	GF247	66	GG073	296	GG881	121	GH332	509
FR173	372	G377	501	GD303	201	GE769	472	GF250	67	GG078	284	GG882	84	GH333	509
FR174	372	G378	501	GD304	203	GE780	103	GF258	69	GG106	84	GG900	57	GH347	169
FS130	260	G379	504	GD307	202	GE787	207	GF260	85	GG107	84	GG901	57	GH348	172
FS158	138	G461	381	GD324	49	GE788	207	GF261	85	GG108	84	GG903	57	GH349	170,172
FS159	138	G590	490	GD325	49	GE789	208	GF270	105	GG109	84	GG904	57	GH350	170
FS166	182	G591	490	GD328	188	GE800	183	GF278	208	GG110	81	GG905	57	GH351	170
FS167	182	G592	490	GD329	188	GE801	183	GF279	128,211	GG111	81	GG906	57	GH352	170
FS168	182	G593	490	GD330	355	GE802	175	GF281	199	GG112	84	GG910	57	GH353	170
FS231	138	G594	494	GD331	228	GE803	175	GF282	199	GG133	64	GG911	57	GH354	170
FS232	138	G595	494	GD336	159	GE819	479,487	GF298	211	GG135	64	GG912	57	GH355	170
FS315	432	G596	501	GD385	149	GE917	182	GF316	62,114	GG137	363	GG923	46	GH356	170
FS316	432	G597	501	GD386	133	GE934	205	GF317	82	GG140	351	GG925	345	GH357	170
FS317	432	G598	504	GD387	133	GE935	205	GF341	412	GG141	351	GG927	68	GH358	116
FS318	432	G599	501	GD394	383	GE936	205	GF343	412	GG175	209	GG928	58	GH359	116
FS319	432	G600	501	GD395	383	GE937	205	GF348	414	GG178	467	GG929	58	GH386	62
FS330	338	G603	506	GD580	269	GE938	205	GF368	199	GG198	393	GG930	58	GH387	62
FS331	338	G604	505	GD581	269	GE939	205	GF378	160	GG199	393	GG965	160	GH388	62
FS332	338	G605	505	GD583	284	GE960	474, 479	GF379	160	GG200	160	GG971	161	GH389	62
FS437	351	G606	507	GD584	284	GE961	474, 479	GF422	406	GG203	160	GG972	165	GH390	62
FS443	131	G607	507	GD585	284	GE962	143	GF427	421	GG210	161	GG973	163	GH397	116
FS445	131	G608	508	GD586	284	GE964	143	GF428	421	GG317	342	GG976	128,211	GH398	116
FS450	279	G609	508	GD587	284	GE965	143	GF438	122	GG318	342	GG977	211		

REGISTER ARTIKELNUMMERN

ART.NR	SEITE	ART.NR	SEITE	ART.NR	SEITE	ART.NR	SEITE	ART.NR	SEITE	ART.NR	SEITE	ART.NR	SEITE		
GH528	247	GJ557	64	GL090	109	GL918	449	GM593	40,108	GN111	374	GN340	265	GP484	18
GH530	247	GJ558	64	GL105	80	GL919	452	GM594	40,108	GN112	374	GN341	265	GP571	337
GH551	130	GJ765	130	GL110	85	GL920	451	GM595	40,108	GN113	374	GN342	265	GP572	337
GH552	130	GJ766	130	GL112	83	GL921	450	GM596	40,108	GN114	374	GN343	265	GP573	337
GH553	130	GJ970	133	GL120	50	GL922	450	GM598	361	GN115	374	GN344	265	GP575	337
GH555	130	GJ976	133	GL121	50	GL923	456	GM599	361	GN116	374	GN345	265	GP576	337
GH556	130	GK039	80	GL156	55	GL924	456	GM600	357	GN117	374	GN346	265	GP577	337
GH558	130	GK061	51	GL157	55	GL925	456	GM601	357	GN118	374	GN347	265	GP579	337
GH560	130	GK062	51	GL160	57	GL926	456	GM602	357	GN119	374	GN348	265	GP580	337
GH617	357	GK063	51	GL162	57	GL927	461	GM603	357	GN120	374	GN349	265	GP581	337
GH618	357	GK070	40	GL178	510	GL928	462	GM604	357	GN121	374	GN389	111	GP582	337
GH619	357	GK071	40	GL180	490	GL929	461	GM605	357	GN122	374	GN536	338	GP584	337
GH627	72	GK072	40	GL181	490	GL930	460	GM606	357	GN123	374	GN537	338	GP585	337
GH628	291	GK073	40	GL182	504	GL931	457,461	GM607	357	GN124	374	GN538	338	GP586	337
GH629	412	GK074	40	GL183	500	GL932	460	GM608	357	GN125	374	GN539	338	GP588	337
GH637	206	GK075	40	GL184	500	GL933	459	GM609	357	GN126	374	GN542	70	GP589	337
GH638	206	GK076	40	GL185	490	GL934	463	GM610	357	GN127	374	GN543	70	GP590	337
GH639	206	GK077	40	GL186	485,513	GL935	464	GM611	357	GN128	374	GN558	167,434,470	GP591	337
GH739	421	GK078	40	GL187	485,513	GL936	464	GM612	357	GN129	374	GN559	167,434,470	GP773	148
GH791	265-266	GK085	40	GL188	485,513	GL937	458	GM613	357	GN130	374	GN636	331	GR200	439
GH792	265-266	GK086	40	GL189	486	GL970	111	GM614	357	GN131	374	GN637	331	GR201	439
GH793	265-266	GK087	40	GL190	417	GL971	111	GM615	357	GN132	374	GN639	331	GR202	439
GH794	265-266	GK099	70	GL191	417	GL972	146	GM616	357	GN133	374	GN655	278	GR203	439
GH795	265-266	GK102	178	GL192	513	GL974	146	GM617	357	GN134	374	GN656	278	GR204	440
GH796	265-266	GK103	177	GL216	318	GL981	134	GM618	357	GN135	374	GN687	331	GR205	440
GH827	197	GK104	177	GL217	281	GL982	134	GM619	357	GN136	374	GN688	331	GR206	440
GH867	78	GK109	96	GL223	318	GM107	55	GM620	357	GN137	374	GN689	331	GR207	440
GH869	210	GK687	208	GL226	297	GL226	297	GM621	357	GN138	375	GN691	332	GR208	440
GH879	84	GK688	208	GL251	296	GM203	94	GM622	357	GN139	375	GN692	332	GR209	439
GH967	73	GK689	165	GL253	346	GL253	346	GM623	357	GN140	375	GN693	332	GR210	440
GH969	73	GK811	17	GL254	346	GM205	94	GM634	151	GN141	375	GN694	332	GR211	440
GH985	148	GK812	17	GL255	346	GM206	101	GM635	151	GN142	375	GN695	332	GR212	440
GH988	138	GK841	114	GL260	341	GM213	172	GM636	151	GN143	372	GN696	332	GR213	435
GH989	138	GK842	114	GL261	341	GM215	172-173	GM639	150	GN144	372	GN697	332	GR214	435
GH990	138	GK843	114	GL262	341	GM220	119	GM640	150	GN145	209	GN698	332	GR215	435
GH991	138	GK844	114	GL263	341	GM221	119	GM642	150	GN146	209	GN699	332	GR216	435
GJ009	70	GK845	114	GL264	341	GM223	119	GN003	461	GN149	371	GN789	332	GR250	267
GJ030	201	GK847	116	GL266	285	GM224	72	GN005	458	GN150	371	GN790	332	GR253	268
GJ031	201	GK848	116	GL267	291	GM227	72	GN006	459	GN151	371	GN791	332	GR256	270
GJ032	201	GK849	116	GL269	250	GM233	69	GN009	458	GN152	371	GN792	332	GR257	270
GJ033	201	GK858	120	GL272	250	GM235	68	GN012	447	GN153	371	GN799	332	GR259	270
GJ034	199	GK869	221	GL273	248	GM238	93	GN013	447	GN154	371	GP325	19	GR261	286
GJ059	161	GK870	162	GL274	248	GM239	93	GN014	447	GN155	371	GP325	19	GR262	286
GJ060	171	GK872	162	GL275	248	GM240	93	GN015	447	GN156	371	GP326	19	GR322	153
GJ065	72	GK874	162	GL278	368	GM241	83	GN016	446	GN157	371	GP327	19	GR324	147
GJ096	81	GK890	208	GL279	368	GM243	68	GN017	445	GN158	371	GP328	18	GR325	147
GJ103	191	GK910	126	GL280	377	GM245	67	GN018	445	GN159	371	GP329	18	GR330	147
GJ107	191	GK911	126	GL281	377	GM249	93	GN019	446	GN160	371	GP330	18	GR331	147
GJ112	191	GK972	209	GL295	263,266	GM253	68	GN020	443	GN161	371	GP331	18	GR332	135
GJ114	191	GK973	176	GL296	251	GM257	64,116	GN021	442	GN162	371	GP332	18	GR344	142
GJ118	191	GK975	180	GL302	131	GM258	64,116	GN022	442	GN163	371	GP333	18	GR345	142
GJ119	191	GK976	166	GL303	131	GM260	62	GN023	443	GN164	371	GP334	18	GR361	131-132
GJ121	191	GK978	364	GL304	138	GM261	62	GN024	443	GN165	371	GP336	18	GR363	131
GJ122	191	GK979	261	GL305	138	GM262	62	GN025	443	GN166	371	GP339	19	GR366	142
GJ125	191	GK982	130	GL306	138	GM263	62	GN026	443	GN167	371	GP341	19	GR367	142
GJ126	192	GK983	130	GL329	150	GM264	62	GN027	442	GN168	372	GP342	19	GR368	142
GJ447	477	GK985	130	GL331	150	GM266	93	GN028	444	GN169	372	GP343	19	GR369	142
GJ448	479	GK986	130	GL338	150	GM268	119	GN030	468	GN170	372	GP344	18	GR375	127
GJ449	479	GK988	130	GL346	401	GM296	67	GN035	445	GN171	372	GP345	18	GR388	129
GJ459	420	GK989	130	GL347	401	GM300	82	GN038	448	GN172	372	GP346	18	GR389	126
GJ461	417	GK991	135	GL348	401	GM301	82	GN039	448	GN173	372	GP347	18	GR396	134
GJ465	291	GK992	148	GL349	401	GM308	62	GN047	454	GN174	372	GP348	18	GR397	125
GJ469	72	GK993	148	GL350	281	GM309	62	GN048	454	GN175	372	GP349	18	GR700	331
GJ486	323	GK997	132	GL351	281	GM310	327	GN049	455	GN176	372	GP350	18	GR701	331
GJ487	323	GK999	140,144	GL352	281	GM311	327	GN050	455	GN177	372	GP352	18	GR702	331
GJ488	323	GL001	482	GL354	281	GM312	327	GN052	455	GN178	372	GP359	19	GR703	331
GJ489	272	GL002	482	GL388	364	GM313	327	GN053	455	GN180	372	GP360	18	GR704	331
GJ494	315	GL003	482	GL455	485,513	GM314	327	GN054	453	GN181	372	GP361	18	GR705	331
GJ497	338,340	GL004	483	GL456	485,513	GM315	327	GN055	453	GN182	372	GP362	18	GR707	331
GJ498	338,340	GL006	483	GL457	486	GM316	327	GN057	449	GN183	370	GP363	18	GR708	331
GJ499	338,340	GL007	482	GL459	40	GM317	327	GN058	449	GN184	370	GP364	18	GR709	331
GJ500	373	GL008	482	GL460	40	GM359	35	GN059	450	GN185	370	GP365	18	GR710	331
GJ501	373	GL009	483	GL461	40	GM366	33	GN060	450	GN186	370	GP400	187	GR711	331
GJ502	373	GL010	482	GL463	40	GM371	302	GN061	450	GN187	370	GP401	187	GR712	331
GJ503	373	GL011	482	GL464	40	GM374	300	GN062	452	GN188	370	GP403	187	GR713	331
GJ504	373	GL012	482	GL486	40	GM376	300	GN063	451	GN189	370	GP404	187	GR714	331
GJ505	373	GL013	483	GL488	40	GM387	300	GN064	451	GN190	370	GP415	187	GR715	331
GJ506	373	GL014	483	GL548	199	GM391	13	GN065	452	GN191	370	GP416	187	GR716	331
GJ507	373	GL015	484	GL647	107	GM392	13	GN067	452	GN192	370	GP421	188	GR717	331
GJ508	373	GL016	484	GL859	178	GM393	13	GN068	452	GN193	370	GP422	188	GR718	331
GJ509	373	GL017	484	GL873	297	GM394	13	GN069	452	GN194	464	GP430	188	GR719	331
GJ511	337	GL020	205,230	GL884	445	GM395	13	GN070	456	GN195	464	GP431	188	GR720	331
GJ512	337	GL021	205,230	GL885	365	GM396	13	GN071	456	GN196	464	GP433	188	GR721	331
GJ513	337	GL022	205,230	GL886	365	GM397	13	GN073	456	GN197	464	GP434	188	GR722	331
GJ514	262	GL024	205	GL889	361	GM398	13	GN074	456	GN198	464	GP436	187,189	GR723	331
GJ515	337	GL025	205	GL890	361	GM399	13	GN079	456	GN199	376	GP439	187,189	GR724	331
GJ516	337	GL026													

REGISTER ARTIKELNUMMERN

ART.NR	SEITE	ART.NR	SEITE	ART.NR	SEITE	ART.NR	SEITE	ART.NR	SEITE	ART.NR	SEITE	ART.NR	SEITE		
GR752	332	GW406	127	HC381	19	J090	284	J540	392	K160	391	K559	311	K929	327
GR753	332	GW407	127	HC382	18	J091	284	J542	429	K163	275	K560	310	K930	327
GR754	332	GW417	76	HC383	19	J092	284	J578	271	K249	315	K562	311	K931	327-328
GR755	332	GW418	76	HC384	19	J093	284	J593	287	K250	315	K563	311	K932	327
GR756	332	GW419	76	HC385	19	J094	284	J601	124,286	K252	318	K564	311	K933	327
GR757	332	GW420	76	HC386	19	J095	284	J603	286	K253	318	K577	60	K934	327
GR758	332	GW421	76	HC387	19	J096	284	J604	286	K261	318	K581	271	K936	327
GR759	332	GW422	76	HC388	18	J099	285	J605	286	K273	422	K582	271	K937	280
GR920	356	GW423	76	HC389	18	J102	297	J606	286	K275	422	K601	271	K938	280
GR921	356	GW424	76	HC390	18	J112	283	J607	283	K275E	422	K633	318	K939	327-328
GR922	356	GW425	76	HC391	18	J113	283	J608	286	K276	422	K635	110	K940	280
GR923	356	GW426	76	HC392	18	J120	283	J611	278	K280	400	K636	110	K969	327-328
GR924	356	GW428	75	HC393	18	J134	297	J614	286	K295	315	K637	298	K970	327-328
GR925	356	GW429	75	HC394	18	J153	268	J615	286	K296	315	K640	271	K972	327-328
GR926	356	GW430	75	HC405	40	J156	268	J616	286	K297	315	K643	318	K973	318
GR927	356	GW431	75	HC538	5	J158	105	J628	277	K298	318	K645	318	K975	393
GR928	356	GW432	75	HC539	5	J165	273	J631	277	K299	315	K654	111	K978	294
GR929	356	GW435	75	HC547	271	J166	273	J635	277	K302	315	K656	111	K981	285
GR930	356	GW437	75	HC827	21	J171	297	J640	277	K303	315	K657	275	K982	285
GR931	356	GW439	75	HC833	21	J172	297	J644	277	K308	424	K664	111	K983	285
GR932	356	GW440	75	HC847	368,373	J173	297	J668	289	K331	288,323	K677	106	K985	327
GS001	374	GW442	75	HC848	286	J174	297	J670	289	K336	323	K678	106	K991	327
GS002	374	GW444	75	HC849	286	J175	297	J673	280	K337	323	K679	106	K992	327
GS003	374	GW445	75	HC850	286	J178	270	J674	288	K338	323	K680	106	K995	327-328
GS004	374	GW446	75	HC851	286	J180	280	J691	366	K339	304,309	K681	106	K994	327
GS005	374	GW449	75	HC852	286	J181	280	J701	287	K340	308	K704	318	K995	327
GS006	374	GW450	75	HC853	286	J182	280	J704	277	K347	288,323	K724	318	K997	327-328
GS007	374	GW451	75	HC854	286	J183	113	J708	289	K348	288,323	K740	316	K998	326-327
GS008	374	GW452	75	HC855	286	J184	113	J709	401	K349	288,323	K741	316	L001	153
GS009	374	GW455	75	HC856	264	J192	112	J716	287	K356	324	K742	316	L029	285
GS010	374	GX159	127	HC857	264	J201	292	J719	288,324	K360	119	K743	316	L030	285
GS011	374	H002	14	HC858	264	J203	291	J722	401	K362	119	K744	316	L031	285
GS012	374	H003	14	HC859	264	J204	291	J728	106	K363	119	K745	106	L044	209
GS013	374	H006	9	HC860	264	J205	290	J729	106	K364	119	K746	106	L066	170
GS014	374	H010	9	HC861	264	J208	342	J730	270	K365	119	K747	106	L067	170
GS015	374	H016	298	HC862	264	J209	342	J731	270	K366	119	K749	106	L068	170
GS016	374	H020	79	HC863	264	J210	293	J732	106	K367	119	K750	316	L069	170
GS017	279	H022	79	HC864	264	J211	293	J733	106	K369	119	K752	320	L070	170
GS018	279	H034	9	HC865	264	J216	342	J735	279	K370	119	K753	320	L071	170
GS019	279	H050	154	HC866	264	J217	296	J736	279	K378	314	K754	320	L072	170
GS020	279	H051	154	HC867	264	J218	296	J737	279	K379	314	K755	320	L092	73
GS021	279	H052	154	HC868	264	J219	342	J738	106	K393	272	K756	320	L093	75
GS022	279	H058	317	HC869	264	J223	342	J740	270	K406	104	K759	317	L102	249
GS023	279	H059	317	HC870	264	J225	338	J741	270	K407	104	K760	317	L103	249
GS024	470	H060	317	HC871	263,266	J226	293	J751	289	K409	123	K762	324	L110	249
GS025	470	H073	10	HC872	263,266	J228	290	J752	289	K410	106	K770	320	L114	249
GS026	167	H074	10	HC873	263,266	J230	269	J753	289	K412	309	K771	320	L116	249
GS027	465	H075	10	HC874	263,266	J231	269	J754	289	K413	309	K772	320	L118	249
GS028	465	H076	10	HC875	263,266	J232	269	J755	289	K414	309	K773	320	L139	382
GS030	375	H077	10	HC876	263,266	J237	163,293	J756	289	K416	309	K774	320	L142	249
GS031	375	H078	10	HC877	263,266	J242	292	J757	289	K417	323	K781	316	L158	249
GS032	375	H079	10	HC878	263,266	J243	339	J760	289-290	K422	309	K782	316	L200	249
GS033	375	H080	10	HC879	263-264	J244	339	J766	392	K423	309	K783	316	L259	261
GS034	375	H081	10	HC880	263-264	J245	339	J772	409	K424	309	K786	111	L279	103
GS035	375	H088	11	HC881	263,266	J246	339	J807	166	K425	309	K790	320	L292	277
GS036	375	H089	11	HC882	263,266	J247	339	J810	309	K426	309	K791	320	L294	277
GS037	375	H120	192	HC883	263,266	J251	266	J811	309	K432	309	K792	320	L296	277
GS038	375	H122	192	HC884	263,266	J252	263,266	J812	280	K433	309	K793	320	L346	164
GS039	375	H123	192	HC885	265-266	J253	263,266	J813	280	K434	309	K794	320	L347	164
GS040	375	H600	80-81	HE152	403	J254	263,266	J814	280	K435	309	K795	320	L348	164
GS041	375	H601	81	HE154	403	J255	263,266	J815	280	K436	309	K796	320	L349	164
GS042	375	H602	80	HF150	402	J256	263,266	J818	365	K437	309	K797	320	L366	268
GS043	375	H603	80	HF151	402	J257	263,266	J828	93,129	K442	309	K798	320	L367	365
GS044	375	H713	81	HF152	402	J264	284	J845	90	K443	309	K801	327	L372	204
GS045	375	H714	81	HF153	402	J273	311	J846	90	K444	309	K802	327	L373	204
GT035	297	H717	81	HF155	403	J274	311	J847	90	K445	309	K804	327	L374	206
GT039	297	H718	81	J004	264,266	J275	311	J849	338,365	K446	309	K807	327	L382	168
GT042	303	H721	81	J005	264,266	J277	311	J850	15,362	K448	309	K810	327	L400	263
GT046	276	H722	81	J008	264,266	J278	311	J857	308	K450	328	K811	327	L401	163
GT047	276	H735	81	J009	264,266	J280	311	J858	308	K470	318	K812	327	L402	160
GT100	289	H747	81	J010	264,266	J283	59	J860	293	K472	413	K813	111	L405	160
GT101	289	H753	81	J011	264,266	J284	15	J862	309	K473	318	K814	327	L413	405
GT102	289	H759	81	J012	264,266	J300	398	J867	158	K474	98	K818	327	L416	166
GT103	289	H762	81	J013	264,266	J316	106	J895	120	K481	345	K819	327	L427	128,211
GT106	297	H850	154	J014	273	J317	106	J896	114	K483	345	K820	327	L433	166
GT107	297	H851	154	J015	111	J318	106	J900	58	K487	95	K823	327	L434	166
GT108	287	H853	154	J016	264,266	J319	106	J902	58	K488	95	K824	327	L440	168
GT109	287	H863	79	J017	264,266	J320	106	J904	58	K489	100	K825	327	L441	168
GT110	287	H864	79	J020	264,266	J322	106	J906	58	K490	100	K826	327	L442	168
GT111	287	H980	67	J021	264,266	J323	106	J911	61	K493	95	K827	328	L443	15
GT113	287	HB556	75,77	J027	264,266	J324	106	J916	61	K494	95	K828	94	L478	163
GT114	296	HB557	75,77	J034	264,266	J325	106	J922	266-267	K498	96,98	K834	320	L529	364
GT116	300	HB558	75	J035	264,266	J329	172	J923	266-267	K499	345	K835	320	L531	364
GT117	300	HB559	76-77	J036	264,266	J330	172	J935	297	K508	279	K836	320	L533	364
GT118	300	HB560	75,77	J037	264,266	J371	172-173	J939	297	K511	102	K837	320	L534	364
GT119	300	HB561	77	J038	264,266	J373	103	J945	428	K513	301	K838	320	L546	208
GT120	300	HB580	76,78	J039	264,266	J376	97	J947	428	K514	301	K839	328	L547	207,211
GT121	300	HB581	76	J041	264,266	J377	104	J948	428	K516	301	K840	328	L548	208
GT122	300	HB582	76	J042	264,266	J379	105	J950	391	K517	301</				

REGISTER ARTIKELNUMMERN

ART.NR	SEITE	ART.NR	SEITE	ART.NR	SEITE	ART.NR	SEITE	ART.NR	SEITE	ART.NR	SEITE	ART.NR	SEITE		
L647	209	M967	283	P585	302,311	S430	326	T389	373	U247	333	U750	277	W735	355
L648	277	M968	289	P586	279	S431	326	T413	95	U248	333	U751	277	W773	338
L649	277	M969	289	P587	279	S454	255	T415	95	U249	333	U752	283	W778	338
L650	277	M975	165	P588	302	S461	256	T416	95	U250	333	U753	286	W781	338
L65	1342	M980	106	P589	302	S468	4	T418	405	U251	333	U777	169	W782	338
L652	342	M982	106	P590	302	S469	68	T428	15	U252	333	U778	169	W832	275
L653	342	M983	106	P591	302	S474	325,434	T434	348,350	U253	333	U779	169	W833	275
L656	367	M985	106	P600	22	S475	325,434	T435	348,350	U254	333	U780	169	W834	275
L658	165	M986	106	P601	22	S479	324,434	T541	270	U256	358	U781	169	W835	275
L659	277	N241	416	P602	22	S480	325,434	T555	319	U257	358	U782	169	W836	107
L662	342	N435	358-359	P603	22	S481	351	T556	319	U258	358	U783	169	W837	107
L663	342	N933	306	P604	22	S482	351	T573	369	U259	358	U797	85	W841	22
L667	277	N934	306	P605	22	S483	351	T634	355	U262	121	U798	85	W842	22
L668	277	N935	306	P616	344	S484	351	T640	128,210	U263	121	U803	209	W889	22
L669	277	N936	306	P673	344	S485	343	T644	189	U264	65	U807	44,330	W890	22
L670	283	N939	306	P734	22	S486	343	T707	109	U265	118	U808	44,330	W923	122
L671	283	N940	306	P740	22	S487	343	T751	117	U266	80	U809	44,330	Y034	202
L672	283	N941	306	P741	22	S488	343	T758	118	U283	338,341	U810	44,330	Y037	202
L673	209	N942	306	P743	22	S491	323	T761	117	U364	189	U811	44,330	Y038	202
L674	280	N943	306	P755	73,118	S504	113,119	T763	74,192	U376	360	U813	44,330	Y040	203
L675	278	N945	306	P756	73,118	S514	343	T858	125	U380	189	U814	30,71	Y044	202
L676	278	N951	306	P761	119	S556	15	T859	125	U384	189	U816	36	Y094	33
L679	209	P005	117	P764	73,118	S558	15	T983	341	U398	163	U819	30	Y097	32
L680	209	P006	117	P765	119	S600	123	T984	341	U405	60	U820	30	Y102	29
L681	280	P007	117	P773	23	S601	123	T985	341	U406	60	U821	30	Y108	28
L682	209	P017	73	P774	23	S617	255	T986	341	U407	60	U822	30	Y110	28
L683	165	P020	70	P786	285	S633	286	T987	341	U419	132	U824	30	Y111	30
L714	427	P022	70	P842	74	S643	298	T988	341	U421	132	U827	28	Y112	30
L715	427	P023	70	P847	22	S644	298	T989	341	U422	132	U828	28	Y132	31
L717	166	P024	70	P849	344	S645	353	T990	341	U423	135	U829	32	Y135	36
L718	166	P025	70	P882	22	S651	155	T991	341	U424	135	U831	29,279	Y136	36
L720	163	P026	70	P883	22	S652	155	T995	78	U425	134	U832	38	Y137	36
L721	163	P043	69	P884	22	S653	155	T997	78	U426	134	U852	58	Y140	36
L722	163	P044	69	P897	344	S654	155	T999	78	U427	134	U875	5	Y188	194
L723	163	P073	362	P901	344	S659	298	U001	78	U428	135	U876	5	Y195	163
L726	163	P088	377	P924	285	S725	256	U008	124	U429	135	U877	5	Y197	72
L792	298	P100	362	P925	285	S727	508	U009	124	U430	135	U878	5	Y198	72
L793	298	P102	363	P928	74	S728	508	U030	315	U431	134	U879	5	Y215	174,354
L799	298	P103	363	P941	286	S729	508	U031	315	U432	135	U88	05	Y240	321
L811	424	P104	363	P950	72	S766	97	U037	45	U454	333	U881	5	Y244	321
L812	424	P149	195	P960	72	S811	170	U038	45	U455	333	U882	5	Y245	321
L813	424	P153	195	P962	72	S852	256	U044	73	U456	333	U884	358	Y246	321
L815	424	P174	15	P963	72	S853	257	U046	74	U457	333	U885	358-359	Y247	174,354
L884	164	P175	15	P964	106	S898	122	U047	74	U458	333	U887	359	Y252	174,354
L885	164	P176	15	P999	72	S899	122	U048	74	U459	333	U888	359	Y255	321
L886	164	P178	119	S004	256	S901	257	U049	74	U460	333	U889	358-359	Y256	321
L887	164	P179	119	S051	50,52	S902	257	U051	73	U461	333	U890	358-359	Y259	65
L888	164	P180	119	S053	50,52	SA183	120	U060	194	U462	333	U891	359	Y261	321
L889	164	P183	119	S056	50,52	SA184	120	U072	107	U463	333	U892	359	Y262	159,174,354
L927	358	P185	119	S057	50,52	SA185	120	U073	107	U464	333	U893	359	Y264	65
L928	358	P186	119	S058	50,52	SA251	162	U075	31	U465	333	U894	359	Y260	321
L929	358	P191	195	S059	50,52	SA252	162	U076	31	U466	333	U895	359	Y321	321
L930	169	P203	68	S060	50,52	SA253	162	U077	31	U467	333	U900	405	Y423	317,321
L931	169-170	P259	57	S078	57	SA254	162	U078	31	U468	333	U910	378	Y424	317,321
L932	169	P260	57	S088	255	SA255	162	U079	31	U469	333	U913	171	Y425	317,321
L933	169	P271	22	S122	263	SA256	162	U081	31	U470	333	U917	156	Y426	317,321
L934	169	P272	22	S151	169	SA257	162	U084	34	U471	333	UA001	495	Y476	193
L935	169	P274	22	S154	169	SA258	162	U088	34	U472	333	UA002	495	Y478	174,354
L936	169	P275	22	S188	257	SA282	19	U089	34	U473	333	UA003	495	Y495	359
L937	169	P276	22	S189	257	SA283	19	U090	34	U474	333	UA004	495	Y500	193
L938	170	P277	22	S222	166	SA284	19	U091	34	U475	333	UA005	496,509	Y547	277
L939	358	P279	22	S223	166	SA377	314	U092	34	U476	333	UA006	496,509	Y549	277
L964	194,207	P292	22	S224	166	SA400	149	U097	34	U477	333	UA007	496,509	Y570	73
L973	193	P302	266	S225	166	SA490	171	U106	38	U478	333	UA008	496,509	Y571	73
L977	298	P326	74	S233	122	SA491	171	U129	38	U479	333	UA009	496,509	Y680	193
L981	74	P328	71	S274	15	SA492	171	U151	38	U485	333	UA010	487	Y697	56
L982	74	P329	71,99,272	S290	274	SA493	171	U161	29	U486	333	UA011	487	Y717	54
L983	74	P330	71	S299	123	SA605	319	U163	29	U501	134	UA013	487	Y721	61
L988	73	P334	71	S300	123	SA610	250	U164	29	U502	134	UA014	511	Y724	195
M210	108,404	P342	73	S309	366	T088	319	U169	31	U505	134	UA015	511	Y729	36
M212	108,404	P343	73	S339	312	T134	19	U170	31	U507	132	UA016	511	Y731	257
M650	323	P344	73	S340	313	T147	319	U172	31	U525	141	UA017	505	Y732	156
M652	323	P369	22	S341	312	T148	319	U173	33	U526	141	UA018	505	Y733	156
M653	323	P376	376	S342	312	T149	319	U175	33	U543	152	UA019	505	Y749	369,433
M654	323	P416	22	S343	312	T177	319	U176	44,66	U544	152	UA020	499	Y750	369
M655	323	P420	74,190	S344	312	T181	66,176	U177	44,66	U559	322	UA021	499	Y751	369
M802	173	P479	364	S345	312	T183	125	U178	36	U560	322	UA023	483	Y752	369
M810	172-173	P484	320	S346	312	T184	125	U180	36	U561	322	UA024	483	Y753	369
M849	157,204	P485	82	S347	312	T187	319	U184	30	U562	322	W002	22	Y770	379
M880	164	P487	82	S348	318	T192	319	U185	33	U563	322	W003	22	Y804	128,210
M884	165	P490	346	S349	318	T193	319	U195	44,66	U571	322	W408	33	Y805	128,210
M896	165	P491	346	S350	318	T241	96,98	U200	369	U572	322	W411	44	Y806	156
M922	319	P492	346	S351	318	T267	102	U201	369	U579	152	W414	44,66	Y807	152
M923	319	P493	346	S352	318	T271	122,298	U202	369	U601	174,354	W415	44	Y812	207
M924	319	P494	346	S353	318	T273	54	U212	189	U602	174,354	W418	37	Y817	153
M925	319	P495	346	S354	318	T296	109	U215	192	U607	409	W421	44	Y834	274
M926	319	P501	87	S355	318	T298	313	U217	104	U608	409	W423	44	Y836	274
M927	319	P502	87	S356	318	T299	313	U221	59	U609	409	W425	37	Y837	311
M929	309	P503	87	S357	318	T315	512	U224	333						

NEUE PRODUKTE



NEU

Magimix Hochleistungsmixer Premium 11637
FP592 | Siehe Seite 410



NEU

Polar G-Serie Display-Gefrierschrank
GE960 - GE979 | Siehe Seite 474



NEU

Schwarze Milchaufschäumkanne Antihaft
CM606 - CM607 |
Siehe Seite 106



NEU

Vogue Isolierter Lieferrucksack
FS437 | Siehe Seite 351



NEU

Chef Works Urban Latzschürze
B720 | Siehe Seite 234

NEU

Olympia Boule-Weingläser
DC274 | Siehe Seite 49



NEU

Holmes Spülen aus rostfreiem Stahl
DR060 - DR382 | Siehe Seite 376



NEUE PRODUKTE



NEU

Churchill's Stonecast-Reihe
Siehe Seite 21



NEU

Comas Münchner Besteck
CH904 - CH912 | Siehe Seite 13



NEU

Polar Thekenkühlschrank
der U-Serie

UA020 - UA021 | Siehe Seite 499



NEU

Fiesta Green
Salatboxen mit
PLA-Fenstern

FB676 - FB678 |
Siehe Seite 182

NEU

Brabantia Push Abfallbehälter
GG175 | Siehe Seite 209



NEU

Chef Works Le Mans
Kochjacke Unisex

A371 | Siehe Seite 214





NEU

Bolero Heavy-Duty
Kleiderständer

GK910 - GK911 |
Siehe Seite 126



NEU

Polar Saladette mit Spritzschutz

UA017-UA019 | Siehe Seite 505



NEU

Baltimore Stapelbare Stühle
aus Polypropylen

FW576 - FW578 | Siehe Seite 131



NEU

Buffalo Wärmelampe
für die Tranchierstation

DB455 | Siehe Seite 429



NEU

Rowlett Esprit Toaster

CH177 - CH187 | Siehe Seite 382

Vogue Bistro-Messer

NEU

FS680 - FS686 | Siehe Seite 251



NEUE PRODUKTE



NEU

Windson Outdoor-Stühle
FT972 - FT977 | Siehe Seite 151



NEU

Eurom Terrassenheizungen
CH703 | Siehe Seite 137



NEU

Kitchenaid Professioneller
Stabmixer
DA510 | Siehe Seite 409



NEU

Polar U-serie Kühl- und Gefriertheken
UA005 - UA009 | Siehe Seite 509

NEU

Comas Mini-Pfannen
CH913 - CH916 | Siehe Seite 315



NEU

Vogue Servierwagen aus Edelstahl
DT429 | Siehe Seite 366





Aktuelle Preise finden Sie in unserem Webshop oder Sie scannen diesen QR-Code.



P.O. Box 8661, 5605 KR Eindhoven, The Netherlands
 Tel: +31(0)40 262 80 89
 www.gastronoble.com, info@gastronoble.com

Unsere allgemeinen Lieferbedingungen finden Sie unter www.gastronoble.com.
 Wert 10,00€

